

**ФЕДЕРАЛЬНАЯ СЛУЖБА ГОСУДАРСТВЕННОЙ СТАТИСТИКИ
(РОССТАТ)**

**ТЕРРИТОРИАЛЬНЫЙ ОРГАН ФЕДЕРАЛЬНОЙ СЛУЖБЫ
ГОСУДАРСТВЕННОЙ СТАТИСТИКИ ПО КОСТРОМСКОЙ ОБЛАСТИ
(КОСТРОМАСТАТ)**

**«КОСТРОМСКАЯ ОБЛАСТЬ»
СТАТИСТИЧЕСКИЙ ЕЖЕГОДНИК**

официальное издание

**КОСТРОМА
2013**

УДК 311(470.317)
ББК М 0,02
К725

К725 Костромская область. Статистический ежегодник:
Стат.сб./Костромастат. – К., 2013. – 468 с. : табл.

ISBN 978-5-98295-063-5

Представлены статистические данные о социально-экономическом положении Костромской области в 2012г. в сравнении с предыдущими периодами. В сборник включены показатели, характеризующие развитие экономики области в целом, а также ее отдельных секторов. Информация о деятельности организаций представлена по видам экономической деятельности.

Для высшего управленческого персонала, руководителей и работников предприятий и организаций, научных, предпринимательских и банковских кругов, профессорско-преподавательского состава, аспирантов и студентов экономических вузов, других заинтересованных пользователей.

УДК 311(470.317)
ББК М 0,02

ISBN 978-5-98295-063-5

© Территориальный орган Федеральной
службы государственной статистики
по Костромской области (Костромастат),
2013
© ООО «Костромаиздат», 2013

E-mail: p44_mail@gks.ru
<http://kostroma.gks.ru>

ПРЕДИСЛОВИЕ

Настоящий сборник является наиболее полным ежегодным изданием Территориального органа Федеральной службы государственной статистики по Костромской области (Костромастат), отражающим явления и процессы, происходящие в экономической и социальной жизни области.

Статистический сборник подготовлен Костромастатом на основе данных форм федерального статистического наблюдения, а также сведений, полученных органами государственной статистики Костромской области от предприятий, организаций, населения путем проведения переписей и выборочных обследований.

В сборнике публикуются основные социально-экономические характеристики Костромской области. Представлены сведения о производстве валового регионального продукта. Приведена информация о численности населения, его занятости, уровне жизни (доходах и расходах, потреблении продуктов питания, жилищных условиях), о социальной сфере (образовании, здравоохранении, культуре и отдыхе), научной деятельности, финансовом состоянии, инвестициях, ценах и тарифах.

В специальных разделах сборника представлена информация по организациям отдельных видов экономической деятельности: добывающих и обрабатывающих производств, производства и распределения электроэнергии, газа и воды, сельского хозяйства, строительства, торговли, транспорта и связи.

Один из разделов сборника содержит общую характеристику предприятий и организаций, информацию о малом предпринимательстве.

Внешнеэкономическая деятельность представлена данными об объемах внешней торговли и товарной структуры экспорта и импорта.

Данные о численности населения приведены по итогам Всесоюзных переписей населения: 1959 и 1970гг. – на 15 января; 1979г. – на 17 января; 1989г. – на 12 января; Всероссийских переписей населения 2002г. – на 9 октября; 2010г. – на 14 октября; 2011-2013гг. – оценка на 1 января.

Численность постоянного населения на 1 января 2004-2010гг. и в среднем за 2003-2010гг. пересчитана с учетом итогов ВПН-2010. Относительные показатели 2005-2010гг. рассчитаны с использованием численности населения пересчитанной с учетом ВПН-2010.

Социально-экономические показатели в сборнике приводятся в разрезе видов экономической деятельности в соответствии с Общероссийским классификатором видов экономической деятельности (ОКВЭД), введенным в действие на территории России с 2003г. согласно постановлению Госстандарта России от 06.11.2001 № 454, с учетом пересчетов данных по показателям, ранее опубликованным по отраслям экономики согласно действовавшему Общесоюзному классификатору отраслей народного хозяйства (ОКОНХ).

Данные в таблицах, содержащих показатели по видам продукции, с 2009г. приводятся в соответствии с внедренным в статистическую практику с 1 января 2010г. Общероссийским классификатором продукции по видам экономической деятельности ОК 034-2007 (КПЕС 2002) (ОКПД). Аналогичные сведения за период по 2009г. включительно разработаны в соответствии с ранее действовавшим Общероссийским классификатором продукции ОК 005-93 (ОКП).

Статистические данные за 1995, 2000, 2005, 2008-2012гг. в основном приведены с учетом сопоставимости показателей.

Данные за 2011г. по некоторым показателям уточнены по сравнению с опубликованными ранее, за 2012г. в ряде случаев являются предварительными.

Электронная версия ежегодника размещена на официальном Интернет-сайте Костромастата (kostroma.gks.ru) в рубрике «Публикации».

ОТВЕТСТВЕННЫЕ ЗА РАЗДЕЛЫ СБОРНИКА:

		Телефоны			Телефоны
Основные социально-экономические характеристики Костромской области	Н.Л. Белякова Г.Г. Смирнова	49-17-05 49-17-86	Добыча полезных ископаемых, обрабатывающие производства, производство и распределение электроэнергии, газа и воды	И.Г. Вишнякова	49-17-18
Население	Т.В. Маркелова	49-17-08	Сельское и лесное хозяйство	Т.Н. Брызгалова И.Г. Вишнякова	49-17-11 49-17-18
Труд	И.Г. Вишнякова Т.В. Маркелова О.А. Зими́на	49-17-18 49-17-08 49-17-08	Строительство	С.В. Горшкова	49-17-35
Уровень жизни населения	Н.Л. Белякова С.В. Горшкова И.Г. Вишнякова Т.В. Маркелова Е.Ю. Соколова	49-17-05 49-17-35 49-17-18 49-17-08 49-17-07	Транспорт	И.Г. Вишнякова	49-17-18
Образование	Т.В. Маркелова О.А. Зими́на	49-17-08 49-17-08	Связь	И.Г. Вишнякова	49-17-18
Здравоохранение	Т.В. Маркелова О.А. Зими́на	49-17-08 49-17-08	Информационные и коммуникационные технологии	И.Г. Вишнякова Е.Ю. Соколова	49-17-18 49-17-07
Культура, отдых и туризм	Т.В. Маркелова О.А. Зими́на	49-17-08 49-17-08	Торговля и услуги	И.Г. Вишнякова	49-17-18
Охрана окружающей среды	Т.Н. Брызгалова	49-17-11	Научные исследования и инновации	И.Г. Вишнякова	49-17-18
Показатели системы региональных счетов	С.В. Горшкова	49-17-35	Финансы	С.В. Горшкова	49-17-35
Предприятия и организации	А.В. Буравлева С.И. Джанкович И.Г. Вишнякова С.В. Горшкова	49-17-39 49-17-61 49-17-18 49-17-35	Инвестиции Цены и тарифы Внешняя торговля	С.В. Горшкова И.Г. Вишнякова С.В. Останина И.Г. Вишнякова	49-17-35 49-17-18 49-17-23 49-17-18

В сборнике приняты условные обозначения :

- явление отсутствует;
- ... данных не имеется;
- 0,0 значение показателя меньше единицы измерения.
- к информация не публикуется в целях обеспечения конфиденциальности первичных статистических данных, полученных от организаций, в соответствии с Федеральным законом от 29.11.2007г. № 282-ФЗ «Об официальном статистическом учете и системе государственной статистики в Российской Федерации» (ст.4, п.5; ст.9, п.1).

В отдельных случаях незначительные расхождения между итогом и суммой слагаемых объясняются округлением данных.

Значения стоимостных показателей начиная с 1998 года приведены с учетом изменения нарицательной стоимости российских денежных знаков (уменьшение в 1000 раз) и в масштабе цен, действующем с 1 января 1998 года, за остальные годы – в нарицательной стоимости денежных знаков соответствующих лет.

УСЛОВНЫЕ ОБОЗНАЧЕНИЯ ЕДИНИЦ ИЗМЕРЕНИЯ

<i>тыс.</i>	– тысяча	<i>т-км</i>	– тонно-километр
<i>млн.</i>	– миллион	<i>кВт</i>	– киловатт
<i>млрд.</i>	– миллиард	<i>кВт ч</i>	– киловатт-час
<i>плот.м</i>	– плотный метр	<i>ккал</i>	– килокалория
<i>усл.м</i>	– условный метр	<i>Гкал</i>	– гигакалория
<i>м²</i>	– квадратный метр	<i>л.с.</i>	– лошадиная сила
<i>м³</i>	– кубический метр	<i>г.</i>	– год
<i>плот.м³</i>	– плотный метр кубический	<i>долл.</i>	– доллар
<i>км</i>	– километр	<i>руб.</i>	– рубль
<i>км²</i>	– квадратный километр	<i>шт.</i>	– штука
<i>га</i>	– гектар	<i>л</i>	– литр
<i>г</i>	– грамм	<i>дкл</i>	– декалитр
<i>кг</i>	– килограмм	<i>туб</i>	– тысяч условных банок
<i>ц</i>	– центнер	<i>р.</i>	– раз
<i>т</i>	– тонна	<i>экз.</i>	– экземпляры

СПИСОК СОКРАЩЕНИЙ

АТС	– автоматическая телефонная станция
ВПН-2010	– Всероссийская перепись населения 2010 года
ВРП	– валовой региональный продукт
Евростат	– статистическая служба ЕС
ЕС	– Европейский союз
МВД России	– Министерство внутренних дел Российской Федерации
МВФ	– Международный валютный фонд
МОТ	– Международная организация труда
ООН	– Организация Объединенных Наций
ОЭСР	– Организация экономического сотрудничества и развития
Ростехрегулирование (с июня 2012г. – Росстандарт)	– Федеральное агентство по техническому регулированию и метрологии
Роспатент	– Федеральная служба по интеллектуальной собственности, патентам и товарным знакам
Сбербанк России	– Сберегательный банк Российской Федерации
СМИ	– средства массовой информации
СНГ	– Содружество Независимых Государств
СНС	– система национальных счетов
УГИБДД	– Управление государственной инспекции безопасности дорожного движения
ФНС России	– Федеральная налоговая служба

СО Д Е Р Ж А Н И Е

Предисловие	3
-------------------	---

1. ОСНОВНЫЕ СОЦИАЛЬНО-ЭКОНОМИЧЕСКИЕ ХАРАКТЕРИСТИКИ КОСТРОМСКОЙ ОБЛАСТИ

Территория и число муниципальных образований Костромской области на 1 января 2013г.	25
Основные социально-экономические показатели	26
Темпы роста (снижения) основных социально-экономических показателей	30

2. НАСЕЛЕНИЕ

Численность и состав населения	35
Численность населения.....	35
Численность мужчин и женщин	35
Распределение численности населения по возрастным группам	36
Число женщин на 1000 мужчин соответствующей возрастной группы	38
Национальный состав населения	39

Распределение городских и сельских населенных пунктов по числу жителей	42
Распределение городов и поселков городского типа по числу жителей	42
Распределение сельских населенных пунктов по числу жителей	43

Показатели естественного движения населения	43
Рождаемость, смертность и естественный прирост населения	43
Браки и разводы.....	44
Число родившихся у женщин, не состоявших в зарегистрированном браке	44
Смертность по основным классам причин смерти	45
Младенческая смертность	46
Младенческая смертность по основным классам причин смерти	46

Миграция	47
Внешняя миграция	47

Методологические пояснения.....	48
---------------------------------	----

3. ТРУД

Занятость и безработица	53
Численность экономически активного населения	53
Экономическая активность населения	54
Среднегодовая численность занятых в экономике по формам собственности	54
Среднегодовая численность занятых в экономике по видам экономической деятельности	55
Среднегодовая численность занятых в экономике по основным видам экономической деятельности	56
Среднесписочная численность работников организаций по видам экономической деятельности	57

Распределение доходов и социально-экономическая дифференциация населения	88
Величина прожиточного минимума	88
Распределение общего объема денежных доходов населения	88
Распределение населения по размеру среднедушевых денежных доходов в 1995, 2000, 2005гг.	89
Распределение населения по размеру среднедушевых денежных доходов в 2008-2012гг.	89
Структура располагаемых ресурсов, расходов на конечное потребление и потребительских расходов домашних хозяйств.....	90
Структура располагаемых ресурсов домашних хозяйств в 2012г. (диаграмма).....	90
Структура расходов на конечное потребление домашних хозяйств в 2012г. (диаграмма)	90
Структура расходов на конечное потребление домашних хозяйств различных социально-экономических категорий в 2012г.	91
Структура потребительских расходов домашних хозяйств.....	92
Наличие предметов длительного пользования в домашних хозяйствах	93
Распределение предметов длительного пользования, приобретенных последними, по годам приобретения (диаграмма)	93
Жилищные условия населения	94
Основные показатели жилищных условий населения	94
Жилищный фонд	95
Ветхий и аварийный жилищный фонд.....	95
Благоустройство жилищного фонда (диаграмма).....	96
Благоустройство населенных пунктов	97
Предоставление жилых помещений.....	97
Регистрация прав на жилые помещения на основании договоров купли-продажи	97
Предоставление гражданам субсидий на оплату жилого помещения и коммунальных услуг.....	98
Предоставление гражданам социальной поддержки по оплате жилого помещения и коммунальных услуг.....	98
Распределение домашних хозяйств по размеру общей площади жилищ, приходящейся в среднем на одного проживающего	99
Распределение домашних хозяйств по видам и благоустройству занимаемого жилья	99
Распределение домашних хозяйств с различным уровнем располагаемых ресурсов по видам и благоустройству жилья в 2012г.	100
Методологические пояснения.....	102
5. ОБРАЗОВАНИЕ	
Основные показатели образования.....	109
Дошкольное образование.....	110
Дошкольные образовательные учреждения	110
Численность педагогических работников дошкольных образовательных учреждений в 2012г.....	110
Распределение самостоятельных дошкольных образовательных учреждений по назначению	111

Общее образование.....	112
Число государственных и муниципальных общеобразовательных учреждений	112
Численность обучающихся в государственных и муниципальных общеобразовательных учреждениях	112
Государственные и муниципальные дневные общеобразовательные учреждения.....	113
Численность обучающихся в государственных и муниципальных дневных общеобразовательных учреждениях	113
Численность обучающихся государственных и муниципальных дневных общеобразовательных учреждений по группам классов	113
Сменность занятий в государственных и муниципальных дневных общеобразовательных учреждениях	114
Численность учителей государственных и муниципальных дневных общеобразовательных учреждений по уровню образования в 2009-2012гг.	114
Выпуск обучающихся государственными и муниципальными общеобразовательными учреждениями	115
Государственные и муниципальные вечерние (сменные) общеобразовательные учреждения	115
Начальное профессиональное образование	116
Учреждения начального профессионального образования	116
Выпуск квалифицированных рабочих и служащих образовательными учреждениями, реализующими программы начального профессионального образования по профессиям	116
Среднее профессиональное образование	117
Образовательные учреждения среднего профессионального образования	117
Численность преподавателей государственных образовательных учреждений среднего профессионального образования.....	117
Прием в государственные образовательные учреждения среднего профессионального образования по формам обучения	118
Выпуск специалистов образовательными учреждениями среднего профессионального образования по формам обучения	118
Выпуск специалистов государственными образовательными учреждениями среднего профессионального образования по группам специальностей	119
Высшее профессиональное образование.....	120
Образовательные учреждения высшего профессионального образования.....	120
Численность профессорско-преподавательского персонала государственных образовательных учреждений высшего профессионального образования	120
Прием в государственные образовательные учреждения высшего профессионального образования по формам обучения	121
Выпуск специалистов образовательными учреждениями высшего профессионального образования по формам обучения	121
Выпуск специалистов государственными образовательными учреждениями высшего профессионального образования по группам специальностей и направлениям подготовки	122
Конкурс на вступительных экзаменах в государственных образовательных учреждениях высшего профессионального образования (график).....	123
Методологические пояснения.....	123
6. ЗДРАВООХРАНЕНИЕ	
Лечебно-профилактическая помощь населению	127
Медицинские учреждения.....	127

Число больничных коек по специализации	127
Численность медицинских кадров.....	128
Численность врачей по отдельным специальностям	128
Численность среднего медицинского персонала по отдельным специальностям.....	129
Обслуживание населения скорой медицинской помощью	129
Медицинская помощь женщинам и детям.....	129
Заболеваемость населения	130
Заболеваемость населения по основным классам болезней	130
Заболеваемость отдельными инфекционными болезнями.....	132
Заболеваемость злокачественными новообразованиями	133
Заболеваемость активным туберкулезом.....	133
Заболеваемость болезнями, передаваемыми преимущественно половым путем.....	133
Заболеваемость психическими расстройствами и расстройствами поведения	134
Заболеваемость психическими расстройствами и расстройствами поведения, связанными с употреблением психоактивных веществ	134
Заболеваемость детей в возрасте 0-14 лет по основным классам болезней.....	135
Прерывание беременности (аборты)	137
Заболеваемость женщин отдельными болезнями	137
Санаторно-курортные организации и организации отдыха	138
Численность лечившихся и отдохавших в санаторно-курортных организациях и организациях отдыха	138
Методологические пояснения.....	138

7. КУЛЬТУРА И ОТДЫХ

Основные показатели культуры.....	143
Киноустановки	143
Учреждения культурно-досугового типа	144
Общедоступные библиотеки.....	144
Показатели работы общедоступных библиотек.....	144
Детские оздоровительные учреждения	146
Гостиницы и аналогичные средства размещения	146
Методологические пояснения.....	146

8. ОХРАНА ОКРУЖАЮЩЕЙ СРЕДЫ

Основные показатели состояния воздушного бассейна.....	149
Выбросы наиболее распространенных загрязняющих атмосферу веществ, отходящих от стационарных источников	149
Выбросы в атмосферу загрязняющих веществ, отходящих от стационарных источников, по видам экономической деятельности.....	150
Образование, обезвреживание и использование наиболее распространенных видов отходов производства	151
Использование и обезвреживание отходов производства по наиболее распространенным видам экономической деятельности	152
Проведение основных работ в лесном хозяйстве	152
Охрана и защита лесов.....	153
Лесные пожары.....	153

Инвестиции в основной капитал, направленные на охрану окружающей среды и рациональное использование природных ресурсов	153
Методологические пояснения.....	154

9. ПОКАЗАТЕЛИ СИСТЕМЫ РЕГИОНАЛЬНЫХ СЧЕТОВ

Производство валового регионального продукта.....	157
Объем и динамика валового регионального продукта	157
Счет производства по видам экономической деятельности в 2005г.....	157
Счет производства по видам экономической деятельности в 2008г.....	158
Счет производства по видам экономической деятельности в 2009г.....	158
Счет производства по видам экономической деятельности в 2010г.....	159
Счет производства по видам экономической деятельности в 2011г.....	159
Структура валового регионального продукта по видам экономической деятельности	160
Индексы физического объема валовой добавленной стоимости и валового регионального продукта	160
Основные фонды	161
Состояние основных фондов	161
Основные фонды по видам экономической деятельности.....	161
Коэффициент обновления основных фондов.....	162
Коэффициент выбытия основных фондов.....	163
Степень износа основных фондов по видам экономической деятельности.....	163
Ввод в действие основных фондов по видам экономической деятельности	164
Показатели баланса основных фондов в 2011г.	164
Состав основных фондов коммерческих организаций по отдельным видам экономической деятельности	165
Степень износа основных фондов коммерческих организаций по отдельным видам экономической деятельности	166
Удельный вес полностью изношенных основных фондов коммерческих организаций в общем объеме основных фондов по отдельным видам экономической деятельности	167
Состав основных фондов некоммерческих организаций по отдельным видам экономической деятельности	168
Степень износа основных фондов некоммерческих организаций по отдельным видам экономической деятельности.....	169
Методологические пояснения.....	170

10. ПРЕДПРИЯТИЯ И ОРГАНИЗАЦИИ

Общая характеристика хозяйствующих субъектов	175
Распределение организаций по видам экономической деятельности.....	175
Число организаций, состоящих на учете в статистическом регистре хозяйствующих субъектов, по видам экономической деятельности (график)	177
Распределение организаций по формам собственности.....	177
Изменение числа организаций в Российской Федерации, Центральном федеральном округе и Костромской области (график).....	177
Распределение индивидуальных предпринимателей по видам экономической деятельности	178

Соотношение доли хозяйствующих субъектов с различными видами экономической деятельности Костромской области и Российской Федерации (диаграмма) 179

Малое предпринимательство	180
Основные показатели деятельности малых предприятий в 2011, 2012гг.	180
Средняя численность работников малых предприятий (включая микропредприятия) по видам экономической деятельности	181
Число малых предприятий (включая микропредприятия) по видам экономической деятельности	182
Оборот малых предприятий (включая микропредприятия) по видам экономической деятельности	183
Деятельность организаций с участием иностранного капитала	184
Основные показатели деятельности организаций с участием иностранного капитала	184
Распределение организаций с участием иностранного капитала по видам экономической деятельности в 2012г.	184
Доля иностранных инвесторов в уставном капитале организаций по странам-партнерам на конец 2012г.	185
Приватизация.....	186
Поступление и распределение средств, полученных от приватизации государственного и муниципального имущества	186
Методологические пояснения.....	187

11. ДОБЫЧА ПОЛЕЗНЫХ ИСКОПАЕМЫХ, ОБРАБАТЫВАЮЩИЕ ПРОИЗВОДСТВА, ПРОИЗВОДСТВО И РАСПРЕДЕЛЕНИЕ ЭЛЕКТРОЭНЕРГИИ, ГАЗА И ВОДЫ

Общэкономические показатели	191
Отдельные показатели видов экономической деятельности	191
Индексы производства по видам экономической деятельности	193
Объем отгруженных товаров собственного производства, выполненных работ и услуг собственными силами по видам экономической деятельности в 2010-2012гг. ..	195
Структура отгруженных товаров собственного производства, выполненных работ и услуг собственными силами по видам экономической деятельности (диаграмма) ...	196
Отдельные показатели видов экономической деятельности по формам собственности в 2012г.	196
Уровень использования среднегодовой производственной мощности организаций по выпуску отдельных видов продукции в 1995, 2000, 2005, 2008, 2009гг.	200
Уровень использования среднегодовой производственной мощности организаций по выпуску отдельных видов продукции в 2010-2012гг.	201
Основные фонды по видам экономической деятельности	202
Наличие основных фондов	202
Степень износа основных фондов	203
Коэффициент обновления основных фондов	204
Коэффициент выбытия основных фондов	205
Добыча полезных ископаемых	206
Производство основных видов промышленной продукции добывающих производств в 1995, 2000, 2005, 2008, 2009гг.	206
Производство основных видов промышленной продукции добывающих производств в 2010-2012гг.	206

Обрабатывающие производства.....	206
Производство основных видов пищевых продуктов, включая напитки, и табака в 1995, 2000, 2005, 2008, 2009гг.	206
Производство основных видов пищевых продуктов, включая напитки, и табака в 2010-2012гг.	207
Производство алкогольных напитков в 1995, 2000, 2005, 2008, 2009гг.	207
Производство алкогольных напитков в 2010-2012гг.	207
Производство швейных изделий по видам в 1995, 2000, 2005, 2008, 2009гг.	208
Производство швейных изделий по видам в 2010-2012гг.	208
Производство трикотажа по видам в 1995, 2000, 2005, 2008, 2009гг.	208
Производство трикотажа по видам в 2010-2012гг.	208
Производство обуви по видам в 1995, 2000, 2005, 2008, 2009гг.	209
Производство обуви по видам в 2010-2012гг.	209
Обработка древесины и производство изделий из дерева в 1995, 2000, 2005, 2008, 2009гг.	209
Обработка древесины и производство изделий из дерева в 2010-2012гг.	209
Производство основных видов продукции целлюлозно-бумажного производства, издательской и полиграфической деятельности в 1995, 2000, 2005, 2008, 2009гг.	210
Производство основных видов продукции целлюлозно-бумажного производства, издательской и полиграфической деятельности в 2010-2012гг.	210
Производство неметаллических минеральных продуктов в 1995, 2000, 2005, 2008, 2009гг.	210
Производство неметаллических минеральных продуктов в 2010-2012гг.	210
Производство основных видов продукции прочих обрабатывающих производств в 1995, 2000, 2005, 2008, 2009гг.	211
Производство основных видов продукции прочих обрабатывающих производств в 2010-2012гг.	211
Производство и распределение электроэнергии, газа и воды	212
Производство электроэнергии и теплоэнергии	212
Мощность электростанций.....	212
Электробаланс	212
Потребление электроэнергии организациями по видам экономической деятельности	212
Методологические пояснения.....	213

12. СЕЛЬСКОЕ И ЛЕСНОЕ ХОЗЯЙСТВО

Основные показатели сельского хозяйства	217
Распределение сельскохозяйственных угодий по землепользователям	217
Продукция сельского хозяйства по категориям хозяйств	218
Индексы производства продукции сельского хозяйства по категориям хозяйств	218
Структура продукции сельского хозяйства по категориям хозяйств	219
Структура производства основных видов сельскохозяйственной продукции по категориям хозяйств.....	219
Реализация основных продуктов растениеводства и животноводства по категориям хозяйств.....	220
Структура реализации основных продуктов растениеводства и животноводства по категориям хозяйств	221
Число крестьянских (фермерских) хозяйств	221
Производство основных видов сельскохозяйственной продукции в крестьянских (фермерских) хозяйствах	222

Число хозяйств населения, имеющих земельные участки	222
Производство основных видов сельскохозяйственной продукции в хозяйствах населения.....	222
Материально-техническая база сельского хозяйства	223
Парк основных видов техники в сельскохозяйственных организациях	223
Обеспеченность сельскохозяйственных организаций тракторами и комбайнами	223
Энергетические мощности в сельскохозяйственных организациях	224
Потребление электроэнергии в сельскохозяйственных организациях	224
Внесение минеральных удобрений под посевы в сельскохозяйственных организациях	224
Внесение органических удобрений под посевы в сельскохозяйственных организациях	224
Проведение работ по химической мелиорации в сельскохозяйственных организациях	224
Растениеводство.....	225
Посевные площади сельскохозяйственных культур в хозяйствах всех категорий	225
Структура посевных площадей сельскохозяйственных культур в хозяйствах всех категорий (диаграмма).....	225
Структура посевных площадей по видам сельскохозяйственных культур в хозяйствах всех категорий.....	226
Структура посевных площадей основных сельскохозяйственных культур по категориям хозяйств	226
Валовой сбор продуктов растениеводства в хозяйствах всех категорий	227
Урожайность сельскохозяйственных культур в хозяйствах всех категорий	227
Животноводство	228
Поголовье скота и птицы по категориям хозяйств	228
Структура поголовья скота по категориям хозяйств	229
Изменение поголовья скота (график).....	229
Производство основных продуктов животноводства в хозяйствах всех категорий	229
Структура производства основных продуктов животноводства по категориям хозяйств (диаграмма)	230
Продуктивность скота и птицы в хозяйствах всех категорий	230
Расход кормов в животноводстве в хозяйствах всех категорий.....	230
Продовольственные ресурсы и их использование.....	231
Ресурсы и использование картофеля.....	231
Ресурсы и использование овощей и продовольственных бахчевых культур.....	231
Ресурсы и использование мяса и мясопродуктов	231
Ресурсы и использование молока и молокопродуктов	232
Ресурсы и использование яиц и яйцепродуктов	232
Потребление основных продуктов питания на душу населения	232
Лесозаготовки	233
Основные показатели работы организаций по виду экономической деятельности «Лесозаготовки».....	233
Производство основных видов продукции по виду экономической деятельности «Лесозаготовки» в 2010-2012гг.	233
Методологические пояснения.....	233

13. СТРОИТЕЛЬСТВО

Деятельность строительных организаций	239
Число строительных организаций	239
Объем работ, выполненных по виду экономической деятельности «Строительство»	239
Структура работ, выполненных по виду экономической деятельности «Строительство»	239
Инвестиции, направленные на развитие материально-технической базы строительства	240
Основные фонды организаций основного вида экономической деятельности «Строительство»	240
Состояние парка основных строительных машин в организациях области	240
Ввод в действие зданий, мощностей и объектов	241
Ввод в действие зданий	241
Ввод в действие зданий нежилого назначения.....	241
Ввод в действие мощностей и объектов за счет нового строительства, расширения и реконструкции по видам экономической деятельности	242
Жилищное строительство.....	244
Ввод в действие жилых домов	244
Ввод в действие жилых домов в городах и поселках городского типа и сельской местности	244
Ввод в действие жилых домов в расчете на 1000 человек населения	244
Не завершенные строительством жилые дома	245
Число построенных квартир и их средний размер.....	245
Методологические пояснения.....	246

14. ТРАНСПОРТ

Основные показатели транспорта.....	249
Грузовые перевозки	251
Перевозки грузов и грузооборот по основным видам транспорта в 2012г. (диаграмма)	251
Перевозки грузов и грузооборот автомобильного транспорта.....	251
Перевозки грузов и грузооборот промышленного железнодорожного транспорта.....	252
Перевозки грузов предпринимателями (физическими лицами), осуществляющими коммерческие перевозки автомобильным транспортом	252
Пассажирские перевозки	252
Перевозки пассажиров и пассажирооборот по видам транспорта общего пользования в 2012г. (диаграмма)	252
Перевозки пассажиров организациями транспорта общего пользования по видам сообщения	253
Пассажирооборот организаций транспорта общего пользования по видам сообщения	253
Число городов и поселков городского типа, имеющих внутригородское пассажирское сообщение, по видам транспорта общего пользования	254
Основные показатели работы автобусного транспорта организаций.....	254
Выполнение расписания движения пассажирских автобусов и самолетов	254

Транспортные средства и пути сообщения	255
Наличие транспортных средств	255
Обеспеченность населения автотранспортом общего пользования	256
Потребление топливно-энергетических ресурсов на транспорте	256
Потребление топлива организациями транспорта	256
Потребление автомобильного бензина и дизельного топлива автотранспортом организаций всех видов экономической деятельности	256
Потребление электроэнергии организациями по видам деятельности транспорта	256
Протяженность путей сообщения.....	257
Плотность путей сообщения	257
Технические характеристики отдельных видов путей сообщения	258
Интенсивность перевозок грузов по видам путей сообщения.....	258
Интенсивность перевозок пассажиров по видам путей сообщения.....	258
Аварийность на автомобильном транспорте	259
Число дорожно-транспортных происшествий	259
Численность пострадавших в происшествиях на автомобильных дорогах и улицах ...	259
Число пострадавших в дорожно-транспортных происшествиях	259
Методологические пояснения.....	259

15. СВЯЗЬ

Основные показатели связи общего пользования.....	265
Доходы от основной деятельности организаций связи	266
Доходы от услуг связи населению.....	266
Охват населения телевизионным вещанием в 2012г.	267
Основные показатели развития звукового проводного вещания	267
Охват населения радиовещанием в 2012г.....	267
Основные показатели развития почтовой связи	268
Основные показатели развития телефонной сети общего пользования и подвижной связи.....	269
Методологические пояснения.....	271

16. ИНФОРМАЦИОННЫЕ И КОММУНИКАЦИОННЫЕ ТЕХНОЛОГИИ

Основные показатели использования информационных и коммуникационных технологий в организациях	275
Распределение организаций по удельному весу численности работников, использовавших персональные компьютеры	275
Число организаций, использовавших вычислительную технику, по видам экономической деятельности	276
Число организаций, использовавших глобальные информационные сети, по видам экономической деятельности	277
Персональные компьютеры в организациях	279
Число персональных компьютеров в расчете на 100 человек работающих по видам экономической деятельности	280

Число персональных компьютеров в 2012г. (диаграмма).....	281
Число организаций, использовавших специальные программные средства	282
Число организаций, использовавших интернет для связи в коммерческих целях	283
Число организаций, использовавших сеть интернет для связи с поставщиками и потребителями товаров (работ, услуг), по видам экономической деятельности.....	283
Распределение затрат организаций на информационные и коммуникационные технологии по видам.....	285
Структура затрат на информационные технологии (диаграмма).....	285
Затраты организаций на информационные и коммуникационные технологии по видам экономической деятельности в 2012г.	286
Распределение домашних хозяйств по возможности пользоваться услугами сети Интернет в 2012г.	288
Распределение домашних хозяйств по целям использования доступа к сети Интернет в 2012г.	289
Методологические пояснения.....	290

17. ТОРГОВЛЯ И УСЛУГИ

Число хозяйствующих субъектов торговли и общественного питания.....	293
Основные показатели деятельности организаций торговли и общественного питания	294
Оборот организаций торговли и общественного питания	296
Структура затрат на производство и реализацию продукции организаций торговли и общественного питания	296
Розничная торговля	298
Оборот розничной торговли.....	298
Оборот розничной торговли по формам торговли.....	298
Оборот розничной торговли по типам хозяйствующих субъектов.....	299
Оборот розничной торговли продовольственными и непродовольственными товарами	299
Оборот розничной торговли на душу населения	300
Распределение оборота розничной торговли по формам собственности.....	300
Товарная структура оборота розничной торговли	301
Индексы физического объема продажи отдельных продовольственных и непродовольственных товаров	302
Продажа алкогольных напитков и пива.....	303
Товарные запасы в организациях розничной торговли.....	303
Оборот общественного питания	303
Оборот общественного питания по типам хозяйствующих субъектов	303
Индекс предпринимательской уверенности в розничной торговле.....	304
Оценка экономической ситуации в розничной торговле	304
Оценка факторов, ограничивающих деловую активность организаций розничной торговли	304
Оптовая торговля.....	305
Оборот оптовой торговли	305
Продажа организациями оптовой торговли отдельных видов продукции (товаров) ..	305
Запасы отдельных видов продукции (товаров) в организациях оптовой торговли	306
Реализация алкогольной продукции организациями оптовой торговли, имеющими лицензию на закупку, хранение и поставку алкогольной и спиртосодержащей пищевой продукции	307

Услуги	308
Объем платных услуг населению	308
Индексы физического объема платных услуг населению	308
Структура объема платных услуг населению	309
Объем платных услуг на душу населения по видам	309
Структура платных услуг населению (диаграмма).....	310
Объем бытовых услуг населению.....	310
Индексы физического объема бытовых услуг населению	311
Структура объема бытовых услуг населению	312
Объем бытовых услуг на душу населения по видам	313
Методологические пояснения.....	314

18. НАУЧНЫЕ ИССЛЕДОВАНИЯ И ИННОВАЦИИ

Организации, выполнявшие исследования и разработки	317
Число организаций, выполнявших исследования и разработки.....	317
Число организаций, выполнявших исследования и разработки, по секторам деятельности	317
Кадры науки.....	317
Численность персонала, занятого исследованиями и разработками	317
Численность персонала, занятого исследованиями и разработками, по секторам деятельности	318
Численность исследователей по областям науки.....	318
Численность совместителей и работающих по договорам гражданско-правового характера, занятых исследованиями и разработками	319
Подготовка научных кадров	320
Основные показатели деятельности аспирантуры.....	320
Численность аспирантов по отраслям наук	320
Прием в аспирантуру по отраслям наук	320
Выпуск из аспирантуры по отраслям наук	321
Численность, прием и выпуск докторантов.....	321
Численность, прием и выпуск докторантов по отраслям наук в 2012г.	321
Финансирование науки	322
Финансирование науки из средств бюджетов	322
Внутренние затраты на исследования и разработки по видам затрат.....	322
Внутренние затраты на исследования и разработки по источникам финансирования	322
Внутренние затраты на исследования и разработки по секторам деятельности	322
Внутренние текущие затраты на исследования и разработки по видам работ	323
Результативность исследований и разработок.....	323
Поступление патентных заявок и выдача патентов	323
Число использованных передовых производственных технологий по продолжительности периода их внедрения в 2000г.	323
Число использованных передовых производственных технологий по продолжительности периода их внедрения в 2005г.	324
Число использованных передовых производственных технологий по продолжительности периода их внедрения в 2008-2010гг.	324

Число использованных передовых производственных технологий по продолжительности периода их внедрения в 2011, 2012г.	326
Коммерческий обмен технологиями с зарубежными странами	326
Число соглашений по коммерческому обмену технологиями с зарубежными странами по объектам сделок	327
Число соглашений по коммерческому обмену технологиями с зарубежными странами по секторам деятельности.....	327
Число соглашений по коммерческому обмену технологиями с зарубежными странами по формам собственности организаций	327
Число соглашений по коммерческому обмену технологиями с зарубежными странами по областям назначения предмета соглашения	328
Число соглашений по коммерческому обмену технологиями с зарубежными странами по странам	328
Технологические, организационные и маркетинговые инновации.....	329
Основные показатели инновационной деятельности	329
Инновационная активность организаций по видам экономической деятельности	330
Число организаций, осуществлявших технологические инновации по видам инновационной деятельности в 2012г.	331
Инновационная активность организаций по видам инноваций в 2012г.	332
Затраты на технологические инновации организаций по видам инновационной и экономической деятельности за 2008-2012гг.	334
Затраты на технологические инновации в организациях добывающих, обрабатывающих производств, по производству и распределению электроэнергии, газа и воды по источникам финансирования	344
Объем отгруженных инновационных товаров, работ и услуг организаций добывающих, обрабатывающих производств, по производству и распределению электроэнергии, газа и воды по видам экономической деятельности	344
Число организаций, осуществлявших отдельные виды организационных инноваций в течение последних трех лет, по видам экономической деятельности в 2012г.....	346
Число организаций, осуществлявших отдельные виды маркетинговых инноваций в течение последних трех лет, по видам экономической деятельности в 2012г.....	348
Число организаций, осуществлявших отдельные виды экологических инноваций в течение последних трех лет, по видам экономической деятельности в 2012г.....	349
Методологические пояснения.....	350

19. ФИНАНСЫ

Государственные финансы.....	355
Консолидированный бюджет Костромской области в 1995, 2000, 2005гг.....	355
Консолидированный бюджет Костромской области в 2008-2012гг.	356
Исполнение консолидированного бюджета в 2012г.....	356
Расходы консолидированного бюджета на социально-культурные мероприятия в 1995, 2000, 2005, 2008-2010гг.	357
Расходы консолидированного бюджета на социально-культурные мероприятия в 2011-2012гг.	358
Поступление налоговых платежей в бюджетную систему	358
Задолженность по налоговым платежам в бюджетную систему на 1 января 2013г.	359
Структура задолженности по федеральным налогам и сборам в бюджетную систему на 1 января 2013г.	360
Поступление и расходование средств отделения Пенсионного фонда РФ по Костромской области.....	361

Поступление и расходование средств отделения фонда социального страхования РФ по Костромской области.....	361
Поступление и расходование средств территориального фонда обязательного медицинского страхования по Костромской области	362
Денежно-кредитная система.....	363
Кредитные организации	363
Кредитные вложения в экономику (график)	363
Страховой рынок	364
Деятельность страховых организаций	364
Финансовые результаты и платежеспособность организаций	365
Сальдированный финансовый результат (прибыль минус убыток) организаций, удельный вес убыточных организаций и сумма убытка	365
Сальдированный финансовый результат (прибыль минус убыток) организаций по видам экономической деятельности	365
Удельный вес убыточных организаций и сумма убытка по видам экономической деятельности	366
Структура оборотных активов организаций по основным видам экономической деятельности	367
Отдельные показатели платежеспособности и финансовой устойчивости организаций	369
Отдельные показатели платежеспособности и финансовой устойчивости организаций основных видов экономической деятельности	370
Группировка организаций по коэффициенту текущей ликвидности	372
Группировка организаций по коэффициенту текущей ликвидности (диаграмма).....	372
Рентабельность (убыточность) организаций по основным видам экономической деятельности	373
Состояние расчетов в организациях	374
Задолженность организаций в 2012г.	374
Структура суммарной задолженности по обязательствам организаций (диаграмма) ..	374
Структура суммарной задолженности по обязательствам организаций в 2012г.	375
Кредиторская и дебиторская задолженности организаций в 2012г.	376
Распределение кредиторской и дебиторской задолженностей организаций по видам экономической деятельности в 2012г.	377
Просроченная кредиторская задолженность организаций по видам экономической деятельности в 2012г.....	378
Структура просроченной кредиторской задолженности организаций (диаграмма)	379
Просроченная дебиторская задолженность организаций по видам экономической деятельности в 2012г.....	380
Превышение кредиторской задолженности организаций над дебиторской по видам экономической деятельности в 2012г.	381
Задолженность покупателей и поставщикам организаций по видам экономической деятельности в 2012г.....	382
Удельный вес организаций, имевших просроченную задолженность покупателей и поставщикам, по видам экономической деятельности в 2012г.	383
Задолженность организаций по полученным кредитам банков и предоставленным займам по видам экономической деятельности в 2012г.....	384
Структура задолженности организаций по полученным кредитам и займам по видам экономической деятельности (диаграмма).....	385
Платежно-расчетные отношения организаций области с организациями стран СНГ и других зарубежных стран в 2012г.	386

Объем отгруженных товаров, выполненных работ (услуг) организациями области (график).....	386
Структура расчетов организаций за выполненные работы и услуги по видам оплаты в 2012г.	387
Методологические пояснения.....	388

20. ИНВЕСТИЦИИ

Инвестиции в нефинансовые активы	393
Структура инвестиций в нефинансовые активы	393
Основные показатели инвестиционной деятельности	394
Инвестиции в основной капитал (график).....	394
Инвестиции в основной капитал по видам экономической деятельности	395
Инвестиции в основной капитал по отдельным видам экономической деятельности	396
Структура инвестиций в основной капитал по видам основных фондов.....	397
Структура инвестиций в основной капитал по источникам финансирования.....	397
Финансовые вложения	398
Финансовые вложения организаций по видам экономической деятельности	398
Иностранные инвестиции	401
Поступление иностранных инвестиций по типам	401
Поступление иностранных инвестиций по видам экономической деятельности	402
Поступление иностранных инвестиций по странам	404
Методологические пояснения.....	406

21. ЦЕНЫ И ТАРИФЫ

Индексы цен в секторах экономики	411
Динамика индексов цен в секторах экономики (диаграмма).....	411
Уровень и динамика цен на потребительском рынке	412
Индексы потребительских цен (тарифов) на товары и услуги	412
Индексы потребительских цен (тарифов) на товары и услуги (график)	413
Индексы потребительских цен на основные группы продовольственных товаров	414
Индексы потребительских цен на основные группы непродовольственных товаров ..	415
Индексы потребительских цен (тарифов) на основные группы услуг	416
Средние потребительские цены на отдельные виды продовольственных товаров	417
Соотношение потребительских цен на основные виды продовольственных товаров с ценой на говядину	418
Средние потребительские цены на отдельные виды непродовольственных товаров...	419
Средние цены (тарифы) на отдельные виды услуг	420
Уровень и динамика цен на рынке жилья	421
Средние цены и индексы цен на рынке жилья	421
Уровень и динамика цен в производственном секторе	422
Индексы цен производителей по видам экономической деятельности.....	422
Индексы цен производителей на основные виды промышленных товаров.....	423

Индексы цен на топливно-энергетические ресурсы, приобретенные промышленными организациями	425
Средние цены на топливно-энергетические ресурсы, приобретенные промышленными организациями	425
Индексы цен производителей сельскохозяйственной продукции	426
Средние цены производителей сельскохозяйственной продукции	426
Индексы цен строительной продукции	427
Индексы тарифов на грузовые перевозки, осуществляемые автомобильным транспортом	427
Индексы тарифов на услуги связи для юридических и физических лиц	428
Методологические пояснения	428

22. ВНЕШНЯЯ ТОРГОВЛЯ

Внешняя торговля Костромской области	435
Сальдо торгового баланса	435
Внешняя торговля Костромской области со странами дальнего зарубежья	436
Внешняя торговля Костромской области со странами СНГ	439
Товарная структура экспорта	440
Товарная структура экспорта в страны дальнего зарубежья	440
Товарная структура экспорта в страны СНГ	441
Товарная структура импорта	442
Товарная структура импорта из стран дальнего зарубежья	442
Товарная структура импорта из стран СНГ	443
Внешняя торговля Костромской области основными товарами. Экспорт товаров	444
Внешняя торговля Костромской области основными товарами. Импорт товаров	448
Распределение экспорта основных товаров Костромской области по странам СНГ	452
Распределение импорта основных товаров в костромскую область по странам СНГ	457
Удельный вес экспорта отдельных видов продукции и товаров в их производстве в Костромской области	462
Экспорт и импорт услуг	462
Структура экспорта услуг	463
Экспорт услуг по видам в страны дальнего зарубежья	463
Экспорт услуг по видам в страны СНГ	463
Структура импорта услуг	464
Импорт услуг по видам из стран дальнего зарубежья	465
Импорт услуг по видам из стран СНГ	465
Методологические пояснения	466

ОСНОВНЫЕ
СОЦИАЛЬНО-ЭКОНОМИЧЕСКИЕ
ХАРАКТЕРИСТИКИ
КОСТРОМСКОЙ ОБЛАСТИ



1

**ТЕРРИТОРИЯ И ЧИСЛО МУНИЦИПАЛЬНЫХ ОБРАЗОВАНИЙ
КОСТРОМСКОЙ ОБЛАСТИ на 1 января 2013г.**

Муниципальные образования	Площадь территории ¹⁾ , км ²	Численность населения, человек ²⁾	Число жителей на 1 км ² , человек	Число муниципальных образований ³⁾				
				всего	в том числе			
					муниципальные районы	городские округа	городские поселения	сельские поселения
Всего	60211,4	658906	10,9	180	24	6	12	138
городские округа:								
Кострома	144,5	271445	1878,5	1	-	1	-	-
Буй	21,2	24796	1169,6	1	-	1	-	-
Волгореченск	17,8	16868	947,6	1	-	1	-	-
Галич	16,5	16825	1019,7	1	-	1	-	-
Мантурово	16,0	16699	1043,7	1	-	1	-	-
Шарья ⁴⁾	25,3	36704	1450,8	1	-	1	-	-
муниципальные районы:								
Антроповский	2461,6	6655	2,7	6	1	-	-	5
Буйский	3247,7	11330	3,5	4	1	-	1	2
Вохомский	3379,1	9375	2,8	7	1	-	-	6
Галичский	2810,5	8233	2,9	6	1	-	-	5
Кадыйский	2341,4	7867	3,4	9	1	-	1	7
Кологривский	3533,4	6070	1,7	6	1	-	1	4
Костромской	2032,4	46091	22,7	15	1	-	-	14
Красносельский	951,4	18272	19,2	10	1	-	1	8
Макарьевский	4854,2	15004	3,1	9	1	-	1	7
Мантуровский	2667,3	4586	1,7	6	1	-	-	5
Межевской	2178,5	4119	1,9	5	1	-	-	4
г. Нея и Нейский район	2657,7	13436	5,1	10	1	-	1	8
в том числе городское поселение г. Нея	16,1	9377	582,4	1	-	-	1	-
г. Нерехта и Нерехтский район	1163,2	33697	29,0	6	1	-	1	4
в том числе городское поселение г. Нерехта	17,2	22138	1287,1	1	-	-	1	-
Октябрьский	1861,9	4557	2,4	6	1	-	-	5
Островский	2437,6	11991	4,9	7	1	-	-	6
Павинский	1593,4	4785	3,0	5	1	-	-	4
Парфеньевский	2468,8	6139	2,5	5	1	-	-	4
Поназыревский	2107,6	7896	3,7	5	1	-	1	3
Пыщугский	1918,8	4949	2,6	5	1	-	-	4
Солигаличский	3054,9	9689	3,2	9	1	-	1	7
Судиславский	1528,2	12832	8,4	5	1	-	1	3
Сусанинский	1083,6	7316	6,8	8	1	-	1	6
Чухломский	3643,3	10817	3,0	9	1	-	1	7
Шарьинский	3993,6	9863	2,5	11	1	-	-	10

¹⁾ По данным Управления Федеральной службы государственной регистрации, кадастра и картографии по Костромской области.

²⁾ Оценка на 1 января.

³⁾ По данным формы № 1-администрация «Сведения о муниципальных образованиях». Информация представлена администрацией Костромской области по состоянию на 1 января 2013 года.

⁴⁾ Включая подчиненные населенные пункты.

ОСНОВНЫЕ СОЦИАЛЬНО-ЭКОНОМИЧЕСКИЕ ПОКАЗАТЕЛИ ¹⁾

	1995	2000	2005	2008	2009	2010	2011	2012
Естественный прирост, убыль (-) населения:								
<i>тыс. человек</i>	-7,3	-8,1	-8,1	-4,7	-3,7	-3,8	-2,8	-2,1
на 1000 человек населения ²⁾	-9,2	-10,8	-11,5	-6,9	-5,5	-5,6	-4,3	-3,2
Среднегодовая численность занятых в экономике ³⁾ , <i>тыс. человек</i>	365,5	332,6	324,5	324,1	317,2	321,5	315,0	310,5
в том числе в организациях негосударственных форм собственности (без муниципальной) и в индивидуальном секторе	203,4	186,9	199,3	203,7	199,7	208,7	209,0	208,1
Численность безработных ⁴⁾ , <i>тыс. человек</i>	36,0	33,3	18,0	18,1	29,7	21,4	18,1	16,8
Численность безработных, зарегистрированных в органах государственной службы занятости (на конец года), <i>тыс. человек</i>	30,3	5,0	5,3	4,3	7,1	4,8	4,0	3,0
Среднедушевые денежные доходы населения ²⁾ , <i>руб. в месяц</i> (1995г. – <i>тыс.руб.</i>)	398,7	1438,9	4985,4	9607,9	10695,6	13314,8 ⁵⁾	14574,3 ⁵⁾	15807,0 ⁶⁾
Среднедушевые денежные расходы населения ²⁾ , <i>руб. в месяц</i> (1995г. – <i>тыс.руб.</i>)	339,5	1239,2	5018,0	9358,9	10378,6	12508,9 ⁵⁾	13902,6 ⁵⁾	14129,9 ⁶⁾
Среднемесячная номинальная начисленная заработная плата работников организаций, <i>руб.</i> (1995г. – <i>тыс.руб.</i>)	369,0	1508,3	5974,6	11456,9	12447,1	13525,8	14890,5	16895,5
Численность пенсионеров ⁷⁾ , <i>тыс. человек</i>	230,3	224,4	211,8	205,1	206,5	207,1	207,9	208,5
Средний размер назначенных месячных пенсий ⁷⁾ , (1995, 2000гг. – с учетом компенсации), <i>руб.</i> (1995г. – <i>тыс.руб.</i>)	220,1	821,7	2453,6	4327,4	5852,6	7249,2	7863,3	8669,6

Продолжение

	1995	2000	2005	2008	2009	2010	2011	2012
Валовой региональный продукт (в текущих основных ценах):								
всего, <i>млн.руб.</i> (1995г. – <i>млрд.руб.</i>)	5488,1	16662,2	44684,7	81040,7	78920,7	98130,7 ⁵⁾	111462,3 ⁶⁾	...
на душу населения ²⁾ , <i>руб.</i> (1995г. – <i>тыс.руб.</i>)	6936	21985	63304	119072	116856	146537 ⁵⁾	167845 ⁶⁾	...
Основные фонды в экономике (по полной учетной стоимости; на конец года), <i>млн.руб.</i> (1995г. – <i>млрд.руб.</i>)	30968	90668	189028	263477	279921	295091	312406 ⁸⁾	...
Ввод в действие основных фондов, <i>млн.руб.</i> (1995г. – <i>млрд.руб.</i>)	564	2609	10823	11031	9590	11931	13396	...
Объем промышленной продукции ⁹⁾ , <i>млн.руб.</i> (1995г. – <i>млрд.руб.</i>)	3532,7	13304,8
Объем отгруженных товаров собственного производства, выполненных работ и услуг собственными силами по видам экономической деятельности ¹⁰⁾ , <i>млн.руб.:</i>								
добыча полезных ископаемых	91,0	229,9	145,8	185,1	253,8	233,4
обрабатывающие производства	24826,9	63379,2	49822,0	70201,4	81591,1	96282,7
производство и распределение электроэнергии, газа и воды	13620,6	20891,3	21174,5	24703,3	29461,3	30806,5
Продукция сельского хозяйства ¹¹⁾ , <i>млн.руб.</i> (1995г. – <i>млрд.руб.</i>)	1600,3	5082,7	8082,0	12185,5	12553,2	13607,2	15264,0	15989,3 ⁶⁾
в том числе:								
продукция растениеводства	856,5	2239,7	3631,9	5613,0	5625,2	6127,2	6430,9	6972,8 ⁶⁾
продукция животноводства	743,8	2843,0	4450,1	6572,5	6928,0	7480,0	8833,1	9016,5 ⁶⁾
Объем работ, выполненных по виду экономической деятельности «Строительство» ¹²⁾ , <i>млн.руб.</i> (1995г. – <i>млрд.руб.</i>)	668,1	1758,5	3916,0	9680,4	8416,9	8960,5	8045,9	8485,2 ⁶⁾
Ввод в действие общей площади жилых домов, <i>тыс.кв.м</i>	162,1	157,1	116,7	149,0	180,4	151,4	156,4	204,7

Продолжение

	1995	2000	2005	2008	2009	2010	2011	2012
Грузооборот транспорта на коммерческой основе, млн. т·км	14905	20930	24254	29560	30380	25279	25485	28574
Пассажирооборот транспорта общего пользования ¹³⁾ , млн. пассажиро·км	3013	2188	2256	2026	1719	1575	1555	1580
Оборот розничной торговли, млн.руб. (1995г. – млрд.руб.)	2314,2	6921,2	18668,7	38142,3	40342,9	49162,3	57601,0 ⁵⁾	63254,5
Платные услуги населению, млн.руб. (1995г. – млрд.руб.)	408,0	1262,6	5523,7	10066,6	11102,1	14584,1	16523,6	18079,2
Доходы консолидированного бюджета области ¹⁴⁾ : млн.руб. (1995г. – млрд.руб.)	1863,2	3077,5	10703,3	18139,5	18416,0	20767,3	22265,1	24778,5
в процентах к валовому региональному продукту	33,9	18,5	24,0	22,3	23,3	21,2 ¹⁵⁾	20,0 ⁶⁾	...
Расходы консолидированного бюджета области ¹⁴⁾ : млн.руб. (1995г. – млрд.руб.)	1873,4	3113,7	11392,3	17335,7	21342,2	23075,7	23567,6	24751,7
в процентах к валовому региональному продукту	34,1	18,7	25,5	21,3	27,0	23,5 ¹⁵⁾	21,1 ⁶⁾	...
Профицит, дефицит (-) консолидированного бюджета: млн.руб. (1995г. – млрд.руб.)	-10,2	-36,2	-689,0	803,8	-2926,2	-2308,4	-1302,5	+26,8
в процентах к валовому региональному продукту	-0,2	-0,2	-1,5	1,0	-3,7 ⁷⁾	2,4 ¹⁵⁾	-1,2 ⁶⁾	...
Сальдированный финансовый результат (прибыль минус убыток) организаций экономики ¹⁶⁾ , млн.руб. (1995г. – млрд.руб.)	619,2	975,1	1219,4	3903,3	879,7	4515,5	5165,5	9680,6
Кредитные вложения в экономику (на конец года) ¹⁷⁾ , млн.руб. (1995г. – млрд.руб.)	193,3	604,6	9275,2	40006,0	40516,9	55579,7	74706,7	94129,8
Инвестиции в основной капитал, млн.руб. (1995г. – млрд.руб.)	801,3	4635,5	14082,7	16847,8	11333,7	15100,4	17647,6 ⁵⁾	21147,6 ⁶⁾
Индекс потребительских цен (декабрь к декабрю предыдущего года), процентов	245,1	121,4	109,2	113,3	108,8	110,9	105,7	107,5
Индекс цен производителей промышленных товаров (декабрь к декабрю предыдущего года) ¹⁸⁾ , процентов	...	133,7	111,7	108,0	103,0	115,6	114,3	103,5
Индекс цен производителей сельскохозяйственной продукции (декабрь к декабрю предыдущего года, 1995г. – к предыдущему году), процентов	270,0	120,7	99,8	106,3	93,9	119,6	99,2	105,4

	1995	2000	2005	2008	2009	2010	2011	2012
Сводный индекс цен строительной продукции (декабрь к декабрю предыдущего года), <i>процентов</i>	264,0	123,5	105,6	115,9	96,3	109,5	104,6	105,1
Индекс тарифов на грузовые перевозки (декабрь к декабрю предыдущего года), <i>процентов</i>	328,3	127,1	110,2	100,4	101,2	91,9	112,1	104,6
Внешнеторговый оборот ¹⁹⁾ (в фактически действовавших ценах), <i>млн. долларов США</i>	...	89,1	339,2	444,2	274,6	304,5	363,1	369,9
в том числе:								
экспорт	...	69,8	195,8	226,0	161,1	174,9	200,9	191,8
импорт	...	19,3	143,4	218,2	113,5	129,7	162,2	178,1

¹⁾ Данные в стоимостном выражении приведены в фактически действовавших ценах; с 2000г. – в масштабе цен, действующем с 1 января 1998г.

²⁾ За 2005, 2008-2010гг. показатели рассчитаны с использованием численности населения, пересчитанной с учетом итогов ВПН-2010.

³⁾ По данным баланса трудовых ресурсов.

⁴⁾ По материалам выборочных обследований населения по проблемам занятости (по методологии МОТ): 1995г. – на конец октября, 2000, 2005-2009гг. – по итогам ежеквартальных обследований в среднем за год, 2010, 2011гг. – по итогам ежемесячных обследований в среднем за год. С 2005г. данные пересчитаны с учетом итогов ВПН-2010г.

⁵⁾ Данные утверждены Росстатом.

⁶⁾ Предварительные данные.

⁷⁾ 1995, 2000гг. – состоящих на учете в органах социальной защиты населения, с 2005г. – в отделении Пенсионного фонда Российской Федерации по Костромской области. Данные за 2008, 2010-2012гг. приведены по состоянию на 1 января года, следующего за отчетным; за остальные годы – по состоянию на конец отчетного года.

⁸⁾ С учетом переоценки, проведенной коммерческими организациями на конец года.

⁹⁾ 1995, 2000гг. – в структуре ОКОНХ.

¹⁰⁾ 2005-2012гг. – в структуре ОКВЭД. За 2010, 2011гг. данные приведены с учетом итогов сплошного наблюдения за деятельностью субъектов малого и среднего предпринимательства.

¹¹⁾ 1995г. – в структуре ОКОНХ, с 2000г. – в структуре ОКВЭД; с 2000г. данные пересчитаны от итогов Всероссийской сельскохозяйственной переписи 2006г.

¹²⁾ 1995г. – объем работ, выполненных по договорам строительного подряда; 2000г. приведены данные, полученные при ретроспективном пересчете показателя «Объем работ, выполненных по договорам строительного подряда».

¹³⁾ За 2005, 2008-2012гг. включены объемы по пассажирообороту автобусов, находящихся в собственности физических лиц, привлеченных к работе на маршрутах общего пользования.

¹⁴⁾ До 2006г. с учетом внутренних оборотов; с 2006г. – в соответствии с указаниями Министерства финансов Российской Федерации – без учета внутренних оборотов.

¹⁵⁾ Расчет осуществлен исходя из утвержденного Росстатом объема ВРП.

¹⁶⁾ Данные годовой бухгалтерской отчетности (кроме банков, страховых организаций, религиозных обществ, бюджетных учреждений и организаций, применяющих упрощенную систему налогообложения, учета и отчетности).

¹⁷⁾ С 2000г. по методологии расчета, принятой Центральным банком РФ в 1996г., по банковской системе в целом в рублях и иностранной валюте.

¹⁸⁾ По видам экономической деятельности «Добыча полезных ископаемых», «Обрабатывающие производства», «Производство и распределение электроэнергии, газа и воды».

¹⁹⁾ Данные Федеральной таможенной службы РФ по участникам внешнеторговой деятельности, зарегистрированным на территории Костромской области.

ТЕМПЫ РОСТА (СНИЖЕНИЯ) ОСНОВНЫХ СОЦИАЛЬНО-ЭКОНОМИЧЕСКИХ ПОКАЗАТЕЛЕЙ

(стоимостные показатели в сопоставимых ценах; в процентах к предыдущему году)

	1995	2000	2005	2008	2009	2010	2011	2012
Среднегодовая численность занятых в экономике	98	99	99,7	99,9	97,9	101,3	98,0	98,6
Численность безработных ¹⁾	97	84	82,6	148,8	в1,6р.	72,1	84,4	92,6
Численность пенсионеров ²⁾	100,8	99,2	99,1	99,1	100,7	100,3	100,4	100,3
Реальные располагаемые денежные доходы населения	87,2	113,7	114,5	104,6	99,5	116,3 ³⁾	99,3 ³⁾	101,4 ⁴⁾
Среднемесячная реальная начисленная заработная плата работников организаций (с учетом индекса потребительских цен)	77	111	113	110	97	101	101	108
Реальный размер назначенных месячных пенсий, (1995, 2000гг. – с учетом компенсации) ²⁾	81	134	114	107	124	111	104	102
Валовой региональный продукт	...	107	104	104	90	106	104	...
Основные фонды по полной учетной стоимости (на конец года) ⁵⁾	132	92	100,1	100,4	101	101	101	...
Ввод в действие основных фондов ⁶⁾	92	105	118	86	76	121	94	...
Промышленное производство ⁷⁾	85	108	109	100,2	84	115	108	104
Продукция сельского хозяйства в хозяйствах всех категорий – всего ⁸⁾	107	103	99	98	102	89	115	100,3 ⁴⁾
продукция растениеводства	129	109	103	99	107	78	132	102 ⁴⁾
продукция животноводства	95	98	95	98	98	99	102	99,5 ⁴⁾
Ввод в действие общей площади жилых домов	86	106	143	106	121	84	103	131
Грузооборот транспорта на коммерческой основе	106	111	98	110	103	83	101	112
Пассажиروоборот транспорта общего пользования ⁹⁾	90	110	99	102	85	92	99	102
Оборот розничной торговли	94	109	107	115	95	114	108 ³⁾	105
Платные услуги населению	73	103	115	103	99	122	103	103

	1995	2000	2005	2008	2009	2010	2011	2012
Сальдированный финансовый результат деятельности организаций (прибыль минус убыток) в фактически действовавших ценах (по сопоставимому кругу организаций соответствующих лет) ¹⁰⁾	...	в2,1р.	116	102	21	в2,7р.	108	187
Кредитные вложения в экономику (на конец года) ¹¹⁾	104	в1,9р.	в1,5р.	124	101	137	134	126
Инвестиции в основной капитал	78	115	105	103	67	125	109 ³⁾	114 ⁴⁾
Внешнеторговый оборот (в фактически действовавших ценах) ¹²⁾	...	116	103	129	62	111	119	102

¹⁾ По материалам выборочных обследований населения по проблемам занятости (по методологии МОТ): 1995г. – на конец октября; 2000, 2005-2009гг. – по итогам ежеквартальных обследований в среднем за год, 2010, 2011гг. – по итогам ежемесячных обследований в среднем за год. С 2005г. данные пересчитаны с учетом итогов ВПН-2010.

²⁾ 1995, 2000гг. – состоящих на учете в органах социальной защиты населения, с 2005г. – в отделении Пенсионного фонда Российской Федерации по Костромской области. Данные за 2008, 2010-2012гг. приведены по состоянию на 1 января года, следующего за отчетным; за остальные годы – по состоянию на конец отчетного года.

³⁾ Данные утверждены Росстатом.

⁴⁾ Предварительные данные.

⁵⁾ В ценах 2000г.

⁶⁾ С 2005г. в качестве постоянных цен приняты цены 2000г. (ранее – цены 1990г.).

⁷⁾ Агрегированный индекс производства по видам экономической деятельности «Добыча полезных ископаемых», «Обрабатывающие производства», «Производство и распределение электроэнергии, газа и воды».

⁸⁾ 1995г. – в структуре ОКОНХ, с 2000г. – в структуре ОКВЭД; с 2000г. данные пересчитаны от итогов Всероссийской сельскохозяйственной переписи 2006г.

⁹⁾ За 2005, 2008-2012гг. включены объемы по пассажирообороту автобусов, находящихся в собственности физических лиц, привлеченных к работе на маршрутах общего пользования.

¹⁰⁾ Данные годовой бухгалтерской отчетности (кроме банков, страховых организаций, религиозных обществ, бюджетных учреждений и организаций, применяющих упрощенную систему налогообложения, учета и отчетности).

¹¹⁾ С 2000г. по методологии расчета, принятой Центральным банком РФ в 1996г., по банковской системе в целом в рублях и иностранной валюте.

¹²⁾ Данные Федеральной таможенной службы РФ по участникам внешнеторговой деятельности, зарегистрированным на территории Костромской области.

НАСЕЛЕНИЕ

*Численность и состав
населения*

*Распределение городских
и сельских населенных пунктов
по числу жителей*

*Показатели естественного
движения населения*

Миграция

В разделе приведены данные о численности, возрастном и национальном составе населения, а также сведения о группировке городских и сельских населенных пунктов по численности населения. Содержится информация о рождаемости, смертности и миграционных процессах.

В таблицах с численностью населения приведены данные по переписям населения: 1959 и 1970гг. – на 15 января; 1979г. – на 17 января; 1989г. – на 12 января, 2002г. – на 9 октября; 2010г. – на 14 октября (окончательные итоги ВПН-2010); 2011- 2013гг. – оценка на 1 января.

Данные за 1959г. – наличное население, за 1970, 1979, 1989, 2002, 2010 и последующие годы – постоянное население.

ЧИСЛЕННОСТЬ И СОСТАВ НАСЕЛЕНИЯ ¹⁾

ЧИСЛЕННОСТЬ НАСЕЛЕНИЯ

Годы	Все население, человек	в том числе		В общей численности населения, процентов	
		городское	сельское	городское	сельское
1959	921230	366429	554801	39,8	60,2
1970	867895	462387	405508	53,3	46,7
1979	802420	509837	292583	63,5	36,5
1989	804296	551715	252581	68,6	31,4
2002	736641	496145	240496	67,4	32,6
2003	734453	495380	239073	67,4	32,6
2004	723142	491008	232134	67,9	32,1
2005	711978	484798	227180	68,1	31,9
2006	699761	480000	219761	68,6	31,4
2007	689815	476347	213468	69,1	30,9
2008	683416	473118	210298	69,2	30,8
2009	677793	470244	207549	69,4	30,6
2010	667562	466689	200873	69,9	30,1
2011	666391	466219	200172	70,0	30,0
2012	661764	464640	197124	70,2	29,8
2013	658906	464510	194396	70,5	29,5

ЧИСЛЕННОСТЬ МУЖЧИН И ЖЕНЩИН

Годы	Все население, человек	в том числе		В общей численности населения, процентов	
		мужчины	женщины	мужчины	женщины
1959	921230	397722	523508	43,2	56,8
1970	867895	385070	482825	44,4	55,6
1979	802420	356713	445707	44,4	55,6
1989	804296	368930	435366	45,9	54,1
2002	736641	337074	399567	45,8	54,2
2003	734453	335975	398478	45,7	54,3
2004	723142	330187	392955	45,7	54,3
2005	711978	324594	387384	45,6	54,4
2006	699761	318730	381031	45,5	54,5
2007	689815	314285	375530	45,6	54,4
2008	683416	311427	371989	45,6	54,4
2009	677793	308926	368867	45,6	54,4
2010	667562	304103	363459	45,6	54,4
2011	666391	303553	362838	45,6	54,4
2012	661764	301703	360061	45,6	54,4
2013	658906	300883	358023	45,7	54,3

¹⁾ Данные о численности населения приведены на даты переписей населения; 2010г. – с учетом окончательных итогов ВПН-2010; 2003-2009гг. - данные пересчитаны с учетом итогов ВПН-2010; 2011-2013гг. – оценка на 1 января.

**РАСПРЕДЕЛЕНИЕ ЧИСЛЕННОСТИ НАСЕЛЕНИЯ ¹⁾
ПО ВОЗРАСТНЫМ ГРУППАМ**
(на 1 января; человек)

Возраст	1995	2000	2005	2010	2011	2012	2013
Все население	794082	761907	711978	672938	666391	661764	658906
в том числе в возрасте, лет:							
0-4	40732	30111	32433	36064	36832	38256	39536
5-9	60197	40738	29503	31854	32473	32804	33469
10-14	59819	61039	39600	29529	29360	29473	30047
15-19	53471	58609	58130	37021	33546	31578	30600
20-24	49923	51257	55486	53029	50757	46954	42437
25-29	47338	48581	49859	52804	52534	52493	52540
30-34	62289	46685	46013	48321	48472	48498	49100
35-39	68414	61456	44392	44542	45050	45803	46037
40-44	60917	66821	58184	42448	41762	41372	41990
45-49	43535	58838	63011	54828	50755	47388	44359
50-54	31742	41646	54653	58890	59224	59137	57737
55-59	53696	30106	37856	50356	51205	52107	53423
60-64	47881	49192	26163	33833	39156	41664	43521
65-69	48841	40974	41241	22047	17859	16810	19575
70 лет и старше	65287	75854	75454	77372	77406	77427	74535
Из общей численности – население в возрасте:							
моложе трудоспособ- ного	171876	144223	112593	104197	104759	106569	108875
трудоспособном	430707	434845	435786	407203	398406	389982	382291
старше трудоспособ- ного	191499	182839	163599	161538	163226	165213	167740

Продолжение

Возраст	1995	2000	2005	2010	2011	2012	2013
Городское население	527775	507095	484798	468216	466219	464640	464510
в том числе в возрасте, лет:							
0-4	25810	20081	22556	25438	26460	27383	28204
5-9	38735	25818	19788	22526	23341	23664	24296
10-14	39973	39497	26393	19866	19870	20203	20869
15-19	37281	41517	40056	26928	24341	22881	22388
20-24	36779	36766	40800	38460	37106	34774	32034
25-29	32671	35455	36559	39444	39403	39623	39658
30-34	41905	31827	33443	35614	35887	36186	36993
35-39	46064	40917	30210	32190	32712	33341	33643
40-44	42278	44116	38770	28883	28789	28981	29745
45-49	31256	39910	41572	36561	33999	31608	29707
50-54	21706	29252	36979	38903	39034	39020	38056
55-59	36155	20082	26516	34109	34510	34874	35461
60-64	29126	32311	17578	23788	27402	28780	29789
65-69	29503	24325	27283	15032	12386	11959	14023
70 лет и старше	38533	45221	46295	50474	50979	51363	49644
Из общей численности населения в возрасте:							
моложе трудоспособного	112032	93954	76006	72609	73775	75302	77316
трудоспособном	298221	299920	302707	286534	281615	277001	273095
старше трудоспособного	117522	113221	106085	109073	110829	112337	114099
Сельское население	266307	254812	227180	204722	200172	197124	194396
в том числе в возрасте, лет:							
0-4	14922	10030	9877	10626	10372	10873	11332
5-9	21462	14920	9715	9328	9132	9140	9173
10-14	19846	21542	13207	9663	9490	9270	9178
15-19	16190	17092	18074	10093	9205	8697	8212
20-24	13144	14491	14686	14569	13651	12180	10403
25-29	14667	13126	13300	13360	13131	12870	12882
30-34	20384	14858	12570	12707	12585	12312	12107
35-39	22350	20539	14182	12352	12338	12462	12394
40-44	18639	22705	19414	13565	12973	12391	12245
45-49	12279	18928	21439	18267	16756	15780	14652
50-54	10036	12394	17674	19987	20190	20117	19681
55-59	17541	10024	11340	16247	16695	17233	17962
60-64	18755	16881	8585	10045	11754	12884	13732
65-69	19338	16649	13958	7015	5473	4851	5552
70 лет и старше	26754	30633	29159	26898	26427	26064	24891
Из общей численности населения в возрасте:							
моложе трудоспособного	59844	50269	36587	31588	30984	31267	31559
трудоспособном	132486	134925	133079	120669	116791	112981	109196
старше трудоспособного	73977	69618	57514	52465	52397	52876	53641

¹⁾ За 2005, 2010 гг. данные пересчитаны с учетом итогов ВПН-2010.

**ЧИСЛО ЖЕНЩИН НА 1000 МУЖЧИН
СООТВЕТСТВУЮЩЕЙ ВОЗРАСТНОЙ ГРУППЫ ¹⁾**
(на 1 января)

	1995	2000	2005	2010	2011	2012	2013
Все население	1162	1170	1193	1194	1195	1193	1190
из него в возрасте, лет:							
0-4	931	960	955	957	961	949	946
5-9	960	933	966	960	960	961	970
10-14	976	963	932	970	963	964	961
15-19	1004	1000	977	942	957	964	944
20-24	1002	1001	995	930	917	907	907
25-29	976	1011	1013	976	971	963	950
30-34	968	1011	1052	1027	1019	1008	992
35-39	968	1005	1059	1072	1071	1068	1070
40-44	972	1020	1060	1089	1098	1093	1076
45-49	988	1035	1099	1110	1119	1122	1134
50-54	1127	1072	1153	1188	1183	1182	1164
55-59	1218	1266	1212	1282	1286	1286	1291
60-64	1420	1382	1515	1375	1381	1397	1419
65-69	1752	1677	1686	1816	1764	1640	1565
70 лет и более	3718	2931	2772	2670	2699	2715	2761
Городское население	1169	1188	1222	1224	1226	1225	1223
из него в возрасте, лет:							
0-4	939	958	973	951	962	952	950
5-9	968	942	970	971	968	965	978
10-14	971	973	946	984	975	982	971
15-19	1048	1020	1004	961	973	988	961
20-24	1000	1033	1016	961	946	933	943
25-29	970	1011	1025	1004	1008	1012	1006
30-34	1015	1019	1067	1042	1036	1024	1019
35-39	1021	1059	1091	1095	1098	1088	1092
40-44	1031	1086	1124	1128	1130	1130	1100
45-49	1038	1110	1182	1181	1178	1177	1186
50-54	1156	1132	1245	1280	1280	1277	1258
55-59	1289	1304	1288	1380	1389	1382	1393
60-64	1492	1463	1555	1459	1465	1489	1517
65-69	1670	1769	1784	1865	1813	1712	1650
70 лет и более	3516	2804	2797	2729	2753	2773	2809
Сельское население	1147	1135	1135	1128	1127	1122	1116
из него в возрасте, лет:							
0-4	918	962	915	971	960	940	938
5-9	945	918	957	936	943	953	950
10-14	987	946	906	942	939	926	940
15-19	909	954	919	892	915	904	899
20-24	1007	923	938	852	842	834	806
25-29	992	1011	979	895	867	826	795
30-34	876	993	1015	987	971	964	914
35-39	868	905	996	1016	1004	1017	1015
40-44	850	901	942	1010	1029	1012	1019
45-49	870	893	954	981	1008	1019	1036
50-54	1066	941	985	1029	1016	1018	1004
55-59	1085	1194	1051	1099	1099	1113	1114
60-64	1315	1241	1437	1197	1207	1213	1231
65-69	1887	1554	1512	1717	1659	1478	1372
70 лет и более	4041	3136	2731	2564	2599	2606	2668

¹⁾ За 2005, 2010 гг. показатели рассчитаны с использованием численности населения, пересчитанной с учетом итогов ВПН – 2010.

НАЦИОНАЛЬНЫЙ СОСТАВ НАСЕЛЕНИЯ
(по данным переписей населения 2002 и 2010гг., человек)

	Городское и сельское население	
	2010	2002
Все население	667562	736641
Население, указавшее национальность	644368	730779
Абхазы	14	25
Аварцы	257	243
Агулы	10	12
Адыгейцы	3	10
Азербайджанцы	1291	1438
Албанцы	1	-
Алеуты	1	1
Алтайцы	1	4
Американцы	1	1
Англичане	-	1
Арабы	19	10
Армяне	1656	1462
Ассирийцы	15	18
Афганцы	1	-
Балкарцы	2	2
Башкиры	162	203
Белорусы	1490	2354
Болгары	61	69
Боснийцы	1	-
Булгары	1	-
Буряты	14	25
Венгры	8	21
Вепсы	1	-
Вьетнамцы	57	88
Гагаузы	102	103
Греки	92	125
Грузины	390	546
Дагестанцы	83	-
Даргинцы	301	274
Долганы	-	1
Дунгане	-	3
Евреи	177	303
Евреи горские	-	5
Езиды	216	196
Ижорцы	-	1
Ингуши	284	345
Испанцы	4	3
Итальянцы	-	1

Продолжение

	Городское и сельское население	
	2010	2002
Ительмены	3	2
Кабардинцы	28	39
Казахи	189	174
Калмыки	13	8
Каракалпаки	2	4
Карачаевцы	17	17
Карелы	32	36
Кеты	-	5
Киргизы	136	51
Кистины	23	-
Китайцы	59	49
Коми	123	168
Коми-пермяки	31	49
Корейцы	112	95
Коряки	2	-
Крымские татары	4	4
Кубинцы	1	1
Кумандинцы	-	1
Кумыки	51	78
Курды	15	11
Лакцы	28	30
Лаосцы	3	-
Латыши	30	63
Лезгины	360	282
Литовцы	79	125
Марийцы	187	221
Метисы	5	-
Молдаване	859	1036
Монголы	10	21
Мордва	258	358
Мулаты	1	-
Нанайцы	-	1
Немцы	427	658
Ненцы	8	4
Ногайцы	7	5
Осетины	119	115
Памирцы	1	-
Персы	6	7
Поляки	145	213
Пуштуны	-	1
Россияне	28	-
Румыны	5	14
Русские	622444	704049
Рутульцы	23	27
Саамы	1	2

Продолжение

	Городское и сельское население	
	2010	2002
Селькупы	-	1
Сербы	7	8
Словенцы	2	-
Табасараны	197	194
Таджики	240	129
Тальши	3	9
Татары	2224	2731
Таты	1	-
Тувинцы	9	17
Турки	42	41
Турки-месхетинцы	1	-
Туркмены	62	46
Тюрки	2	-
Удмурты	185	222
Узбеки	515	295
Уйгуры	7	9
Украинцы	5650	8011
Ульчи	1	2
Финны	19	22
Французы	1	3
Хакасы	-	3
Ханты	2	4
Хорваты	2	-
Цахуры	8	7
Цыгане	1519	1542
Черкесы	-	4
Черногорцы	2	-
Чехи	4	8
Чеченцы	275	467
Чуванцы	-	1
Чуваши	748	943
Чукчи	1	-
Шорцы	1	2
Эвенки	3	3
Эвены	2	-
Эскимосы	-	1
Эстонцы	26	43
Эфиопы	2	-
Якуты (саха)	10	10
Японцы	1	-
Другие национальности (не перечисленные выше)	3	84
Население, в переписных листах которого не указана национальная принадлежность	23194	5862

**РАСПРЕДЕЛЕНИЕ ГОРОДСКИХ И СЕЛЬСКИХ
НАСЕЛЕННЫХ ПУНКТОВ ПО ЧИСЛУ ЖИТЕЛЕЙ ¹⁾**

**РАСПРЕДЕЛЕНИЕ ГОРОДОВ И ПОСЕЛКОВ ГОРОДСКОГО ТИПА
ПО ЧИСЛУ ЖИТЕЛЕЙ**

	Число городов и поселков городского типа						Численность населения, тысяч человек					
	1989	2002	2010	2011	2012	2013	1989	2002	2010	2011	2012	2013
Города и поселки городского типа – всего	30	20	19	19	19	19	551,7	496,1	466,7	466,2	464,6	464,5
из них с числом жителей, тыс. человек:												
до 3	6	1	-	-	-	-	14,1	1,7	-	-	-	-
3 - 4,9	6	4	6	6	6	6	24,0	16,6	24,9	24,8	24,5	24,1
5 - 9,9	9	6	5	5	5	5	60,8	38,9	36,7	36,5	36,1	35,6
10 - 19,9	3	5	4	4	4	4	44,3	81,9	64,1	64,1	63,3	62,7
20 - 49,9	5	3	3	3	3	3	131,0	78,3	72,3	72,1	71,4	70,6
50 - 99,9	-	-	-	-	-	-	-	-	-	-	-	-
100 - 499,9	1	1	1	1	1	1	277,5	278,7	268,7	268,7	269,3	271,5
Города – всего	11	12	12	12	12	12	448,0	449,3	425,2	424,8	423,5	423,5
из них с числом жителей, тыс. человек:												
до 3	-	-	-	-	-	-	-	-	-	-	-	-
3 - 4,9	1	1	1	1	1	1	4,3	3,7	3,3	3,3	3,3	3,2
5 - 9,9	3	3	4	4	4	4	21,9	20,3	29,0	28,8	28,4	27,8
10 - 19,9	1	4	3	3	3	3	13,3	68,3	51,9	51,9	51,1	50,4
20 - 49,9	5	3	3	3	3	3	131,0	78,3	72,3	72,1	71,4	70,6
50 - 99,9	-	-	-	-	-	-	-	-	-	-	-	-
100 - 499,9	1	1	1	1	1	1	277,5	278,7	268,7	268,7	269,3	271,5
Поселки городско- го типа – всего	19	8	7	7	7	7	103,7	46,8	41,5	41,4	41,1	41,0
из них с числом жителей, тыс. человек:												
до 3	6	1	-	-	-	-	14,1	1,7	-	-	-	-
3 - 4,9	5	3	5	5	5	5	19,7	12,9	21,6	21,5	21,2	20,9
5 - 9,9	6	3	1	1	1	1	38,9	18,6	7,7	7,7	7,7	7,8
10 - 19,9	2	1	1	1	1	1	31,0	13,6	12,2	12,2	12,2	12,3
20 - 49,9	-	-	-	-	-	-	-	-	-	-	-	-
50 и более	-	-	-	-	-	-	-	-	-	-	-	-

¹⁾ Данные приведены: 1989г. – по переписи населения на 12 января, 2002г. – по переписи населения на 9 октября, 2010г. – по переписи населения на 14 октября, за последующие годы – оценка на 1 января соответствующего года. Постоянное население.

РАСПРЕДЕЛЕНИЕ СЕЛЬСКИХ НАСЕЛЕННЫХ ПУНКТОВ ПО ЧИСЛУ ЖИТЕЛЕЙ
(по данным переписей населения)

	Число сельских населенных пунктов		
	1989	2002	2010
Сельские населенные пункты ¹⁾ – всего	3469	2809	2301
из них с числом жителей, человек:			
до 10	...	1274	1098
11-50	2620 ²⁾	816	599
51-100	305	240	191
101 и более	544	479	413

¹⁾ Данные приведены: 1989г. – по переписи населения на 12 января, 2002г. – по переписи населения на 9 октября, 2010г. – по переписи населения на 14 октября. Постоянное население.

²⁾ С числом жителей до 50 человек.

ПОКАЗАТЕЛИ ЕСТЕСТВЕННОГО ДВИЖЕНИЯ НАСЕЛЕНИЯ
РОЖДАЕМОСТЬ, СМЕРТНОСТЬ И ЕСТЕСТВЕННЫЙ ПРИРОСТ НАСЕЛЕНИЯ

Годы	Всего, человек			На 1000 человек населения ¹⁾		
	родившихся	умерших	естественный прирост ²⁾	родившихся	умерших	естественный прирост ²⁾
Все население						
1995	6383	13685	-7302	8,1	17,3	-9,2
2000	6167	14301	-8134	8,1	18,9	-10,8
2005	6947	15004	-8057	9,8	21,3	-11,5
2010	8104	11861	-3757	12,1	17,7	-5,6
2011	8161	11001	-2840	12,3	16,6	-4,3
2012	8508	10615	-2107	12,9	16,1	-3,2
Городское население						
1995	4213	8431	-4218	8,0	16,0	-8,0
2000	4158	9046	-4888	8,2	17,9	-9,7
2005	5049	9474	-4425	10,4	19,6	-9,2
2010	5561	7647	-2086	11,9	16,4	-4,5
2011	5629	7125	-1496	12,1	15,3	-3,2
2012	5868	6970	-1102	12,6	15,0	-2,4
Сельское население						
1995	2170	5254	-3084	8,2	19,9	-11,7
2000	2009	5255	-3246	8,0	20,8	-12,8
2005	1898	5530	-3632	8,5	24,8	-16,3
2010	2543	4214	-1671	12,6	20,8	-8,2
2011	2532	3876	-1344	12,7	19,5	-6,8
2012	2640	3645	-1005	13,5	18,6	-5,1

¹⁾ 2005, 2010гг. показатели рассчитаны с использованием численности населения, пересчитанной с учетом итогов ВПН-2010.

²⁾ Знак (-) означает естественную убыль населения.

БРАКИ И РАЗВОДЫ

Годы	Число, <i>единиц</i>		На 1000 человек населения ¹⁾	
	браков	разводов	браков	разводов
1995	5122	3564	6,5	4,5
2000	4328	2616	5,7	3,5
2005	5485	2727	7,8	3,9
2010	6067	3033	9,1	4,5
2011	6561	3154	9,9	4,7
2012	5958	3144	9,0	4,8

¹⁾ 2005, 2010 гг. показатели рассчитаны с использованием численности населения, пересчитанной с учетом итогов ВПН-2010.

**ЧИСЛО РОДИВШИХСЯ У ЖЕНЩИН, НЕ СОСТОЯВШИХ
В ЗАРЕГИСТРИРОВАННОМ БРАКЕ**

Годы	<i>Человек</i>			<i>В процентах от общего числа родившихся</i>		
	все население	городское население	сельское население	все население	городское население	сельское население
1995	1125	700	425	17,6	16,6	19,6
2000	1601	1019	582	26,0	24,5	29,0
2005	1691	1152	539	24,3	22,8	28,4
2010	1665	1026	639	20,5	18,4	25,1
2011	1293	821	472	15,8	14,6	18,6
2012	1739	1058	681	20,4	18,0	25,8

СМЕРТНОСТЬ ПО ОСНОВНЫМ КЛАССАМ ПРИЧИН СМЕРТИ

	1995	2000	2005	2010	2011	2012
Человек						
Умершие от всех причин	13685	14301	15004	11861	11001	10615
в том числе:						
от инфекционных и паразитарных болезней	85	111	95	51	78	56
от новообразований	1853	1712	1644	1468	1478	1566
от болезней системы кровообращения	6639	7998	8724	7360	6671	6490
от болезней органов дыхания	628	599	546	380	395	308
от болезней органов пищеварения	314	305	575	515	433	420
от внешних причин смерти	2114	2015	1948	1178	1108	928
из них:						
от случайных отравлений алкоголем	416	403	484	192	156	131
от всех видов транспортных несчастных случаев	147	202	208	108	125	110
от самоубийств	395	407	277	158	147	133
от убийств	182	171	130	61	64	58
На 100 000 человек населения¹⁾						
Умершие от всех причин	1729,4	1886,8	2125,6	1771,2	1656,6	1607,5
в том числе:						
от инфекционных и паразитарных болезней	10,7	14,6	13,5	7,6	11,7	8,5
от новообразований	234,2	225,9	232,9	219,2	222,6	237,2
от болезней системы кровообращения	839,0	1055,2	1235,9	1099,1	1004,6	982,8
от болезней органов дыхания	79,4	79,0	77,4	56,7	59,5	46,6
от болезней органов пищеварения	39,7	40,2	81,5	76,9	65,2	63,6
от внешних причин смерти	267,2	265,9	276,0	175,9	166,8	140,5
из них:						
от случайных отравлений алкоголем	52,6	53,2	68,6	28,7	23,5	19,8
от всех видов транспортных несчастных случаев	18,6	26,7	29,5	16,1	18,8	16,7
от самоубийств	49,9	53,7	39,2	23,6	22,1	20,1
от убийств	23,0	22,6	18,4	9,1	9,6	8,8

¹⁾ За 2005, 2010 гг. показатели рассчитаны с использованием численности населения, пересчитанной с учетом итогов ВПН-2010.

МЛАДЕНЧЕСКАЯ СМЕРТНОСТЬ

Годы	Умершие в возрасте до 1 года, человек			Умершие в возрасте до 1 года на 1000 родившихся живыми		
	всего	мальчики	девочки	всего	мальчики	девочки
1995	130	78	52	20,1	24,2	16,5
2000	85	46	39	13,8	14,7	12,8
2005	87	46	41	12,5	13,1	12,0
2010	52	37	15	6,4	9,0	3,7
2011	60	27	33	7,4	6,3	8,5
2012	66	35	31	7,8	8,0	7,5

МЛАДЕНЧЕСКАЯ СМЕРТНОСТЬ ПО ОСНОВНЫМ КЛАССАМ ПРИЧИН СМЕРТИ

	1995	2000	2005	2010	2011	2012
Человек						
Умершие в возрасте до 1 года от всех причин	130	85	87	52	60	66
в том числе:						
от некоторых инфекционных и паразитарных болезней	7	5	1	1	4	-
от болезней органов дыхания	15	22	14	7	7	8
от болезней органов пищеварения	1	1	-	-	-	3
от врожденных аномалий (пороков развития), деформаций и хромосомных нарушений	20	12	20	10	21	19
от отдельных состояний, возникающих в перинатальном периоде	61	35	37	27	17	27
от внешних причин смерти	9	4	2	2	4	1
На 10 000 родившихся живыми						
Умершие в возрасте до 1 года от всех причин	201,4	138,2	124,5	64,1	73,6	78,0
в том числе:						
от некоторых инфекционных и паразитарных болезней	10,8	8,1	1,4	1,2	4,9	-
от болезней органов дыхания	23,2	35,8	20,0	8,6	8,6	9,5
от болезней органов пищеварения	1,5	1,6	-	-	-	3,5
от врожденных аномалий (пороков развития), деформаций и хромосомных нарушений	31,0	19,5	28,6	12,3	25,8	22,4
от отдельных состояний, возникающих в перинатальном периоде	94,5	56,9	52,9	33,3	20,9	31,9
от внешних причин смерти	13,9	6,5	2,9	2,5	4,9	1,2

МИГРАЦИЯ
ВНЕШНЯЯ МИГРАЦИЯ
(человек)

	1995	2000	2011	2012
Прибыло в область – всего	13139	7812	5622	8160
в том числе:				
из других регионов России	8562	6382	4747	6490
из стран СНГ:	3592	1372	765	1455
Азербайджан	152	34	68	85
Армения	117	32	111	196
Белоруссия	247	48	20	31
Казахстан	877	497	79	98
Киргизия	62	23	94	38
Молдавия	220	110	67	66
Таджикистан	184	8	95	310
Туркмения	120	27	26	35
Узбекистан	541	181	88	440
Украина	1072	412	117	156
из других стран	451	58	110	215
без указания регионов и стран	534	-	-	-
Выбыло из области – всего	8730	5888	7409	8911
в том числе:				
в другие регионы России	6964	5390	7298	8729
в страны СНГ:	1124	382	67	125
Азербайджан	35	5	5	11
Армения	20	3	6	10
Белоруссия	107	61	11	12
Казахстан	165	62	7	13
Киргизия	12	3	3	2
Молдавия	128	19	4	4
Таджикистан	12	6	-	24
Туркмения	21	2	-	12
Узбекистан	98	6	3	6
Украина	526	215	28	31
в другие страны	192	116	44	57
без указания регионов и стран	450	-	-	-

МЕТОДОЛОГИЧЕСКИЕ ПОЯСНЕНИЯ

Первоисточником получения сведений о населении являются **переписи населения**.

Перепись населения – процесс сбора демографических, экономических и социальных данных, характеризующих каждого жителя страны или территории по состоянию на определенный момент времени.

Последняя Всероссийская перепись населения проведена в 2010 году по состоянию на 0 часов 14 октября.

Численность постоянного населения на 1 января 2004-2010гг. и в среднем за 2003-2010 гг. пересчитаны с учетом итогов ВПН-2010.

Относительные показатели за 2005, 2010гг. рассчитаны с использованием численности населения, пересчитанна с учетом итогов ВПН-2010.

Распределение населения на городское и сельское производится по месту проживания, при этом городскими населенными пунктами считаются населенные пункты, отнесенные в установленном законодательном порядке к категории городских. Все остальные населенные пункты являются сельскими.

Население наличное – категория населения, объединяющая людей, находящихся на определенный момент времени в данном населенном пункте или на данной территории, включая временно проживающих.

Население постоянное – категория населения, объединяющая людей, которые имеют обычное (постоянное) место жительства в данном населенном пункте или на данной территории, включая временно отсутствующих.

В данных о численности населения по основным возрастным группам к населению моложе трудоспособного возраста отнесены дети и подростки до 16 лет; трудоспособного возраста – мужчины 16-59 лет, женщины 16-54 года; старше трудоспособного возраста – мужчины 60 лет и более, женщины 55 лет и более.

Национальная принадлежность при переписи населения указывалась в соответствии с Конституцией Российской Федерации (ст. 26) самими опрашиваемыми на основе самоопределения и записывалась переписными работниками строго со слов опрашиваемых.

Численность населения городских населенных пунктов и их группировка приведены без учета населенных пунктов, подчиненных администрациям городов и поселков городского типа, в границах соответствующих лет.

Оценка численности населения производится на основании итогов последней переписи населения, к которым ежегодно прибавляются числа родившихся и прибывших на данную территорию и вычитаются числа умерших и выбывших с данной территории.

Среднегодовая численность населения – средняя арифметическая из численностей на начало и конец соответствующего периода.

Сведения о рождениях, смертях, браках, разводах получают на основании разработки данных федерального статистического наблюдения по формам № 1-РОД «Сведения о родившихся», № 1-У «Сведения об умерших», № БР «Сведения о браках», № РЗ «Сведения о разводах» предоставляемыми органами записи актов гражданского состояния на основании записей актов о рождении, смерти, заключении и расторжении брака. В число родившихся включены только родившиеся живыми.

Коэффициенты рождаемости и смертности общие – отношение соответственно числа родившихся (живыми) и числа умерших в течение календарного года к среднегодовой численности населения. Исчисляются в промилле (на 1000 человек населения).

Коэффициент естественного прироста – разность общих коэффициентов рождаемости и смертности.

Коэффициенты брачности и разводимости общие – отношение числа зарегистрированных в течение календарного года браков и разводов к среднегодовой численности населения. Исчисляются в промилле (на 1000 человек населения).

Коэффициент младенческой смертности исчисляется как сумма двух составляющих, первая из которых – отношение числа умерших в возрасте до одного года из родившихся в том году, для которого вычисляется коэффициент, к общему числу родившихся в том же году, а вторая – отношение числа умерших в возрасте до одного года из родившихся в предыдущем

году к общему числу родившихся в предыдущем году. Исчисляется в промилле (на 1000 родившихся живыми).

Источником информации о **причинах смерти** являются записи в медицинских свидетельствах о смерти, составляемых врачом относительно заболевания, внешних причин смерти – несчастного случая, убийства, самоубийства и другого внешнего воздействия (повреждения в результате действий, предусмотренных законом, повреждения без уточнения их случайного или преднамеренного характера, повреждения в результате военных действий), послуживших причиной смерти.

Такие записи служат основанием для указания причины смерти в записях актов о смерти.

Коэффициенты смертности по причинам смерти – отношение числа умерших от указанных причин смерти к среднегодовой численности населения по текущей оценке. В отличие от общих коэффициентов смертности они рассчитаны не на 1000 человек, а на 100 000 человек населения.

Данные о **внешней миграции** получены в результате разработки поступающих от территориальных органов Федеральной миграционной службы первичных документов статистического учета прибытия и убытия, которые составляются при регистрации и снятии с регистрационного учета населения по месту жительства. С 2011 г. в статистический учет долгосрочной миграции населения включены также лица, зарегистрированные по месту пребывания на срок 9 месяцев и более, и лица, снятые с регистрационного учета по месту пребывания в связи с окончанием срока пребывания.

Понятия «прибывшие» и «выбывшие» характеризуют миграцию с некоторой условностью, так как одно и то же лицо может в течение года менять место постоянного жительства не один раз.

Коэффициент миграционного прироста вычислен как отношение миграционного прироста к среднегодовой численности постоянного населения по текущей оценке, исчисляется в промилле (на 1000 человек населения).

Т Р У Д

Занятость и безработица

*Прием и выбытие работников,
использование рабочего
времени*

*Условия труда,
производственный травматизм*

Раздел содержит данные о численности и составе экономически активного населения, занятых и безработных, трудоустройстве населения, движении численности работников, об условиях труда и травматизме на производстве.

Более подробная информация по статистике труда содержится в сборниках Костромастата «Труд и занятость в Костромской области», «Травматизм на производстве Костромской области».

ЗАНЯТОСТЬ И БЕЗРАБОТИЦА

ЧИСЛЕННОСТЬ ЭКОНОМИЧЕСКИ АКТИВНОГО НАСЕЛЕНИЯ

(тысяч человек)

	1995	2000	2005	2008	2009	2010	2011	2012
Численность экономически активного населения ¹⁾ – всего	378,9	380,2	366,0	368,4	363,1	357,5	351,9	352,5
мужчины	197,0	196,5	184,5	187,2	185,0	180,3	177,1	177,3
женщины	181,9	183,7	181,6	181,2	178,1	177,2	174,8	175,2
в том числе:								
занятые в экономике – всего	342,9	346,9	348,1	350,3	333,4	336,1	333,8	335,7
мужчины	178,2	177,0	177,0	176,0	168,1	167,5	166,2	167,1
женщины	164,7	169,9	171,0	174,4	165,2	168,5	167,6	168,6
безработные – всего	36,0	33,3	18,0	18,1	29,7	21,4	18,1	16,8
мужчины	18,8	19,6	7,4	11,2	16,9	12,8	10,9	10,1
женщины	17,2	13,7	10,5	6,8	12,9	8,6	7,2	6,6
Численность безработных, зарегистрированных в органах государственной службы занятости (на конец года) ²⁾ – всего	30,3	5,0	5,3	4,3	7,1	4,8	4,0	3,0
мужчины	14,8	1,3	1,5	1,7	3,4	2,0	1,5	1,2
женщины	15,5	3,7	3,8	2,6	3,6	2,8	2,5	1,8
лица, проживающие в сельской местности	7,3	1,6	2,2	1,6	2,4	1,8	1,6	1,2
Из них безработные, которым назначено пособие по безработице – всего	27,5	4,5	5,0	3,6	6,2	4,1	3,6	2,6
мужчины	13,7	1,1	1,4	1,5	3,0	1,7	1,4	1,0
женщины	13,8	3,4	3,6	2,2	3,1	2,4	2,2	1,6
Отношение численности безработных, зарегистрированных в органах государственной службы занятости, к общей численности безработных, <i>в процентах</i>	84,2	15,0	29,4	23,9	23,7	22,3	22,2	17,8

¹⁾ По материалам выборочных обследований населения по проблемам занятости: 1995г. – на конец октября, с 2000г. – в среднем за год, с 2005г. данные пересчитаны с учетом итогов Всероссийской переписи населения 2010г.

²⁾ По данным Департамента по труду и занятости населения Костромской области.

ЭКОНОМИЧЕСКАЯ АКТИВНОСТЬ НАСЕЛЕНИЯ¹⁾
(в процентах)

	Уровень экономической активности населения		Уровень занятости населения		Уровень безработицы		Уровень зарегистрированной безработицы ³⁾
	в возрасте 15-72 лет	в трудоспособном возрасте ²⁾	в возрасте 15-72 лет	в трудоспособном возрасте ²⁾	в возрасте 15-72 лет	в трудоспособном возрасте ²⁾	
Всего							
1995	64,4	82,0	58,3	73,7	9,5	10,1	7,9
2000	65,7	82,1	59,9	74,9	8,8	8,7	1,3
2005	66,1	80,4	62,8	76,3	4,9	5,1	1,4
2008	69,2	80,7	65,8	76,6	4,9	5,1	1,2
2009	69,0	80,6	63,4	73,7	8,2	8,6	1,9
2010	68,7	80,4	64,6	75,4	6,0	6,2	1,3
2011	68,8	80,4	65,3	76,1	5,1	5,4	1,1
2012	70,0	81,9	66,7	77,8	4,8	5,1	0,8
Мужчины							
1995	71,1	81,9	64,3	73,7	9,5	10,0	7,4
2000	72,1	83,8	64,9	75,4	10,0	10,0	0,7
2005	71,3	82,1	68,4	78,7	4,0	4,1	0,8
2008	75,2	82,7	70,7	77,5	6,0	6,3	0,9
2009	75,2	84,0	68,3	76,2	9,1	9,2	1,9
2010	74,2	82,6	68,9	76,8	7,1	7,1	1,1
2011	74,1	82,3	69,6	77,2	6,2	6,1	0,9
2012	75,2	83,5	70,9	78,6	5,7	5,9	0,6
Женщины							
1995	58,4	82,1	52,9	73,7	9,5	10,3	8,5
2000	60,0	80,2	55,5	74,4	7,5	7,3	2,1
2005	61,5	78,6	58,0	73,7	5,8	6,2	2,1
2008	63,9	78,6	61,5	75,7	3,8	3,7	1,4
2009	63,6	77,1	59,0	71,1	7,2	7,8	2,0
2010	64,0	78,1	60,8	74,0	4,9	5,3	1,6
2011	64,2	78,5	61,6	74,9	4,1	4,6	1,4
2012	65,5	80,3	63,0	76,9	3,8	4,3	1,1

**СРЕДНЕГОДОВАЯ ЧИСЛЕННОСТЬ ЗАНЯТЫХ В ЭКОНОМИКЕ
ПО ФОРМАМ СОБСТВЕННОСТИ**⁴⁾

	1995	2000	2005	2008	2009	2010	2011	2012
Тысяч человек								
Всего в экономике	365,5	332,6	324,5	324,1	317,2	321,5	315,0	310,5
в том числе по формам собственности:								
государственная и муниципальная	162,1	145,7	125,2	120,4	117,6	112,7	106,0	102,4
собственность общественных объединений, организаций	2,7	3,9	4,4	3,3	3,1	2,9	2,8	2,7
частная	141,5	151,8	166,8	181,6	178,5	188,2	182,7	180,1
иностранная, смешанная с совместным российским и иностранным участием	0,6	3,0	14,2	9,6	9,8	9,2	8,3	8,8
смешанная российская (без иностранного участия)	58,6	28,2	13,9	9,1	8,3	8,5	15,3	16,4
В процентах к итогу								
Всего в экономике	100	100	100	100	100	100	100	100
в том числе по формам собственности:								
государственная и муниципальная	44,4	43,8	38,6	37,2	37,0	35,1	33,7	33,0
собственность общественных объединений, организаций	0,7	1,2	1,3	1,0	1,0	0,9	0,9	0,9
частная	38,7	45,6	51,4	56,0	56,3	58,5	58,0	58,0
иностранная, смешанная с совместным российским и иностранным участием	0,2	0,9	4,4	3,0	3,1	2,9	2,6	2,8
смешанная российская (без иностранного участия)	16,0	8,5	4,3	2,8	2,6	2,6	4,8	5,3

¹⁾ По материалам выборочных обследований населения по проблемам занятости: 1995г. – на конец октября, с 2000г. – в среднем за год, с 2005г. данные пересчитаны с учетом итогов Всероссийской переписи населения 2010г.

²⁾ Мужчины 16-59 лет, женщины 16-54 года.

³⁾ По данным Департамента по труду и занятости населения Костромской области.

⁴⁾ По данным баланса трудовых ресурсов.

**СРЕДНЕГОДОВАЯ ЧИСЛЕННОСТЬ ЗАНЯТЫХ В ЭКОНОМИКЕ
ПО ВИДАМ ЭКОНОМИЧЕСКОЙ ДЕЯТЕЛЬНОСТИ**^{1), 2)}

	2000	2005	2008	2009
Тысяч человек				
Всего в экономике	332,6	324,5	324,1	317,2
Сельское хозяйство, охота и лесное хозяйство	52,2	39,4	35,4	34,9
Рыболовство, рыбоводство	0,0	0,1	0,1	0,1
Добыча полезных ископаемых	1,1	0,4	0,4	0,4
Обрабатывающие производства	63,9	67,1	64,1	58,8
Производство и распределение электроэнергии, газа и воды	14,8	12,5	11,1	10,8
Строительство	19,8	18,5	18,1	18,1
Оптовая и розничная торговля; ремонт автотранспортных средств, мотоциклов, бытовых изделий и предметов личного пользования	45,0	47,1	50,6	50,4
Гостиницы и рестораны	3,7	5,2	5,6	5,0
Транспорт и связь	24,1	24,0	22,4	21,7
Финансовая деятельность	2,8	3,2	4,3	4,4
Операции с недвижимым имуществом, аренда и предоставление услуг	11,3	12,6	17,7	17,4
Государственное управление и обеспечение военной безопасности; социальное страхование	20,6	23,7	24,7	24,7
Образование	34,6	32,3	32,2	32,2
Здравоохранение и предоставление социальных услуг	26,3	26,7	25,0	25,5
Предоставление прочих коммунальных, социальных и персональных услуг	12,4	11,5	12,0	12,7
Деятельность домашних хозяйств	0,0	0,2	0,3	0,3
В процентах к итогу				
Всего в экономике	100	100	100	100
Сельское хозяйство, охота и лесное хозяйство	15,7	12,2	10,9	11,0
Рыболовство, рыбоводство	0,0	0,0	0,0	0,0
Добыча полезных ископаемых	0,3	0,1	0,1	0,1
Обрабатывающие производства	19,2	20,7	19,8	18,5
Производство и распределение электроэнергии, газа и воды	4,5	3,9	3,4	3,4
Строительство	6,0	5,7	5,6	5,7
Оптовая и розничная торговля; ремонт автотранспортных средств, мотоциклов, бытовых изделий и предметов личного пользования	13,5	14,5	15,6	15,9
Гостиницы и рестораны	1,1	1,6	1,7	1,6
Транспорт и связь	7,3	7,4	6,9	6,9
Финансовая деятельность	0,8	1,0	1,4	1,4
Операции с недвижимым имуществом, аренда и предоставление услуг	3,4	3,9	5,5	5,5
Государственное управление и обеспечение военной безопасности; социальное страхование	6,2	7,3	7,7	7,8
Образование	10,4	10,0	9,9	10,1
Здравоохранение и предоставление социальных услуг	7,9	8,2	7,7	8,0
Предоставление прочих коммунальных, социальных и персональных услуг	3,7	3,5	3,7	4,0
Деятельность домашних хозяйств	0,0	0,0	0,1	0,1

¹⁾ По данным баланса трудовых ресурсов; 2000г. – по данным ретроспективного пересчета динамических рядов из структуры отраслей экономики в структуру видов экономической деятельности.

²⁾ Данные рассчитаны по фактически выполняемым работниками видам экономической деятельности.

**СРЕДНЕГОДОВАЯ ЧИСЛЕННОСТЬ ЗАНЯТЫХ В ЭКОНОМИКЕ
ПО ОСНОВНЫМ ВИДАМ ЭКОНОМИЧЕСКОЙ ДЕЯТЕЛЬНОСТИ ¹⁾**

	2009	2010	2011	2012
Тысяч человек				
Всего в экономике	317,2	321,5	315,0	310,5
Сельское хозяйство, охота и лесное хозяйство	35,4	36,6	36,5	35,8
Рыболовство, рыбоводство	0,1	0,2	0,2	0,2
Добыча полезных ископаемых	0,3	0,3	0,4	0,4
Обрабатывающие производства	58,9	63,6	62,7	61,5
Производство и распределение электроэнергии, газа и воды	11,3	12,4	12,4	12,0
Строительство	18,6	19,3	19,1	20,0
Оптовая и розничная торговля; ремонт автотранспортных средств, мотоциклов, бытовых изделий и предметов личного пользования	50,5	50,5	50,1	49,6
Гостиницы и рестораны	4,0	4,2	4,6	4,7
Транспорт и связь	21,4	21,1	20,5	20,3
Финансовая деятельность	4,3	4,5	4,0	4,5
Операции с недвижимым имуществом, аренда и предоставление услуг	17,5	18,1	17,2	17,1
Государственное управление и обеспечение военной безопасности; социальное страхование	25,2	23,8	22,4	21,8
Образование	32,9	32,0	30,5	29,3
Здравоохранение и предоставление социальных услуг	25,1	24,0	23,1	22,0
Предоставление прочих коммунальных, социальных и персональных услуг	11,4	10,7	11,0	10,9
Деятельность домашних хозяйств	0,3	0,2	0,3	0,3
В процентах к итогу				
Всего в экономике	100	100	100	100
Сельское хозяйство, охота и лесное хозяйство	11,2	11,4	11,6	11,5
Рыболовство, рыбоводство	0,0	0,1	0,1	0,1
Добыча полезных ископаемых	0,1	0,1	0,1	0,1
Обрабатывающие производства	18,5	19,7	19,9	19,8
Производство и распределение электроэнергии, газа и воды	3,6	3,9	3,9	3,9
Строительство	5,9	6,0	6,1	6,5
Оптовая и розничная торговля; ремонт автотранспортных средств, мотоциклов, бытовых изделий и предметов личного пользования	15,8	15,7	15,9	16,0
Гостиницы и рестораны	1,3	1,3	1,4	1,5
Транспорт и связь	6,8	6,6	6,5	6,5
Финансовая деятельность	1,4	1,4	1,3	1,5
Операции с недвижимым имуществом, аренда и предоставление услуг	5,5	5,6	5,5	5,5
Государственное управление и обеспечение военной безопасности; социальное страхование	7,9	7,4	7,1	7,0
Образование	10,4	9,9	9,7	9,4
Здравоохранение и предоставление социальных услуг	7,9	7,5	7,3	7,1
Предоставление прочих коммунальных, социальных и персональных услуг	3,6	3,3	3,5	3,5
Деятельность домашних хозяйств	0,1	0,1	0,1	0,1

¹⁾ С 2010г. расчет данных баланса трудовых ресурсов осуществляется в соответствии с основным видом деятельности организаций. Ранее расчет производился по фактически осуществляемым видам экономической деятельности. Данные за 2009г. приведены по итогам ретроспективного пересчета показателей баланса трудовых ресурсов по основным видам экономической деятельности.

**СРЕДНЕСПИСОЧНАЯ ЧИСЛЕННОСТЬ РАБОТНИКОВ ОРГАНИЗАЦИЙ
ПО ВИДАМ ЭКОНОМИЧЕСКОЙ ДЕЯТЕЛЬНОСТИ**^{1), 2), 3)}

	2000	2005	2008	2009	2010	2011	2012
Тысяч человек							
Всего в экономике	276,9	224,8	235,9	224,0	226,0	215,7	206,6
Сельское хозяйство, охота и лесное хозяйство	44,5	23,8	19,8	17,8	17,3	17,3	12,5
Рыболовство, рыбоводство	0,1	0,1	0,1	0,1	0,1	0,1	0,1
Добыча полезных ископаемых	1,1	0,4	0,4	0,4	0,4	0,4	0,4
Обрабатывающие производства	56,6	46,8	50,2	41,4	43,5	43,6	41,5
Производство и распределение электроэнергии, газа и воды	14,8	12,4	11,0	10,7	11,1	12,3	10,9
Строительство	13,9	9,7	10,8	9,2	8,3	7,6	7,6
Оптовая и розничная торговля; ремонт автотранспортных средств, мотоциклов, бытовых изделий и предметов личного пользования	14,9	9,7	15,1	17,3	19,9	16,6	18,2
Гостиницы и рестораны	3,1	2,6	3,7	3,5	3,8	3,1	3,2
Транспорт и связь	22,2	17,6	16,9	16,0	15,5	14,4	14,5
Финансовая деятельность	2,8	3,2	4,2	4,2	4,3	3,9	4,1
Операции с недвижимым имуществом, аренда и предоставление услуг	11,3	10,6	14,4	14,4	15,6	14,9	14,0
Государственное управление и обеспечение военной безопасности; социальное страхование	20,7	21,1	24,1	24,3	23,4	22,2	21,5
Образование	34,0	31,1	31,4	31,2	30,2	29,0	27,3
Здравоохранение и предоставление социальных услуг	25,9	25,5	24,0	23,9	22,8	21,9	21,4
Предоставление прочих коммунальных, социальных и персональных услуг	11,1	10,0	9,9	9,8	9,7	8,4	9,5
В процентах к итогу							
Всего в экономике	100	100	100	100	100	100	100
Сельское хозяйство, охота и лесное хозяйство	16,1	10,6	8,4	8,0	7,7	8,0	6,0
Рыболовство, рыбоводство	0,0	0,1	0,0	0,0	0,0	0,1	0,1
Добыча полезных ископаемых	0,4	0,2	0,2	0,2	0,2	0,2	0,2
Обрабатывающие производства	20,4	20,8	21,3	18,5	19,3	20,2	20,1
Производство и распределение электроэнергии, газа и воды	5,3	5,5	4,6	4,8	4,9	5,7	5,3
Строительство	5,0	4,3	4,6	4,1	3,7	3,5	3,7
Оптовая и розничная торговля; ремонт автотранспортных средств, мотоциклов, бытовых изделий и предметов личного пользования	5,4	4,3	6,4	7,7	8,8	7,7	8,8
Гостиницы и рестораны	1,1	1,2	1,5	1,6	1,7	1,4	1,5
Транспорт и связь	8,0	7,8	7,2	7,1	6,8	6,7	7,0
Финансовая деятельность	1,0	1,4	1,8	1,9	1,9	1,8	2,0
Операции с недвижимым имуществом, аренда и предоставление услуг	4,1	4,7	6,1	6,4	6,9	6,9	6,8
Государственное управление и обеспечение военной безопасности; социальное страхование	7,5	9,4	10,2	10,8	10,3	10,3	10,4
Образование	12,3	13,8	13,3	13,9	13,4	13,4	13,2
Здравоохранение и предоставление социальных услуг	9,4	11,4	10,2	10,6	10,1	10,2	10,3
Предоставление прочих коммунальных, социальных и персональных услуг	4,0	4,5	4,2	4,4	4,3	3,9	4,6

¹⁾ По организациям, не относящимся к субъектам малого предпринимательства, и малым предприятиям.

²⁾ 2000г. по данным ретроспективного пересчета динамических рядов из структуры отраслей экономики в структуру видов экономической деятельности.

³⁾ Данные рассчитаны по фактически выполняемым работниками видам экономической деятельности.

**СРЕДНЕСПИСОЧНАЯ ЧИСЛЕННОСТЬ РАБОТНИКОВ ОРГАНИЗАЦИЙ,
ОСУЩЕСТВЛЯЮЩИХ ПРОМЫШЛЕННОЕ ПРОИЗВОДСТВО** ^{1), 2), 3)}

	2000	2005	2008	2009	2010	2011	2012
Тысяч человек							
Добыча полезных ископаемых	1,1	0,4	0,4	0,4	0,4	0,4	0,4
в том числе:							
добыча топливно-энергетических полезных ископаемых	0,3	0,2	0,1	0,1	0,1	0,1	0,1
добыча полезных ископаемых, кроме топливно-энергетических	0,8	0,2	0,3	0,3	0,3	0,3	0,3
Обрабатывающие производства	56,6	46,8	50,2	41,4	43,5	43,8	41,5
в том числе:							
производство пищевых продуктов, включая напитки, и табака	7,0	4,7	4,6	4,5	4,9	4,3	4,3
текстильное и швейное производство	9,2	6,3	5,2	4,0	4,2	4,0	3,7
производство кожи, изделий из кожи и производство обуви	0,4	0,8	0,8	0,9	0,7	0,7	0,5
обработка древесины и производство изделий из дерева	10,0	8,2	7,8	6,0	6,4	6,4	6,2
целлюлозно-бумажное производство; издательская и полиграфическая деятельность	2,1	2,0	1,9	1,6	1,8	1,5	1,6
химическое производство	1,5	1,7	1,6	1,6	1,5	1,5	1,3
производство резиновых и пластмассовых изделий	0,1	0,2	1,2	0,5	0,6	0,5	0,7
производство прочих неметаллических минеральных продуктов	2,9	2,3	2,2	1,9	2,4	2,7	1,9
металлургическое производство и производство готовых металлических изделий	1,4	2,9	4,6	3,9	3,8	3,1	3,2
производство машин и оборудования	11,2	6,4	7,1	5,5	4,7	5,0	4,2
производство электрооборудования, электронного и оптического оборудования	1,4	1,3	1,4	1,1	1,0	2,4	2,3
производство транспортных средств и оборудования	7,0	5,7	4,2	3,3	3,6	3,3	3,4
прочие производства	2,4	4,3	7,7	6,6	7,7	8,4	8,3
Производство и распределение электроэнергии, газа и воды	14,8	12,4	11,0	10,7	11,1	11,3	10,9
в том числе:							
производство, передача и распределение электроэнергии, газа, пара и горячей воды	...	10,7	9,5	9,3	9,8	9,9	9,6
из них:							
производство, передача и распределение электроэнергии	...	4,5	3,8	3,8	4,1	4,3	4,1
производство и распределение газообразного топлива	...	1,3	1,3	1,2	1,3	1,3	1,3
производство, передача и распределение пара и горячей воды (тепловой энергии)	...	5,0	4,5	4,3	4,4	4,3	4,1
сбор, очистка и распределение воды	...	1,7	1,4	1,4	1,3	1,4	1,3

**РАСПРЕДЕЛЕНИЕ ЧИСЛЕННОСТИ ЗАНЯТЫХ ПО ВИДАМ ЭКОНОМИЧЕСКОЙ
ДЕЯТЕЛЬНОСТИ ПО СТАТУСУ НА ОСНОВНОЙ РАБОТЕ в 2012г. ¹⁾**

(в процентах)

	Всего	из них работающие	
		по найму	не по найму
Численность занятых в экономике	100	94,2	5,8
Сельское хозяйство, охота и лесное хозяйство	100	77,9	22,1
Рыболовство, рыбоводство	100	100,0	-
Добыча полезных ископаемых	100	100,0	-
Обрабатывающие производства	100	96,7	3,3
Производство и распределение электроэнергии, газа и воды	100	99,3	0,7
Строительство	100	92,5	7,5
Оптовая и розничная торговля; ремонт автотранспортных средств, мотоциклов, бытовых изделий и предметов личного пользования	100	89,0	11,0
Гостиницы и рестораны	100	99,4	0,6
Транспорт и связь	100	96,8	3,2
Финансовая деятельность	100	100,0	-
Операции с недвижимым имуществом, аренда и предоставление услуг	100	94,5	5,5
Государственное управление и обеспечение военной безопасности; социальное страхование	100	100,0	-
Образование	100	99,3	0,7
Здравоохранение и предоставление социальных услуг	100	99,1	0,9
Предоставление прочих коммунальных, социальных и персональных услуг	100	92,0	8,0

**ПОТРЕБНОСТЬ В РАБОТНИКАХ, ЗАЯВЛЕННАЯ ОРГАНИЗАЦИЯМИ
В ГОСУДАРСТВЕННУЮ СЛУЖБУ ЗАНЯТОСТИ ²⁾**

(человек)

	1995	2000	2005	2008	2009	2010	2011	2012
Всего	1329	4251	40505	37258	42564	35660	32841	31619
в том числе рабочих	1024	3289	33211	30556	36834	30347	27091	26015

¹⁾ По материалам выборочного обследования населения по проблемам занятости, в среднем за год.

²⁾ По данным Департамента по труду и занятости населения Костромской области; в 1995, 2000гг. – заявлено на конец отчетного года, с 2005г. – в течение отчетного года.

РАСПРЕДЕЛЕНИЕ ЧИСЛЕННОСТИ БЕЗРАБОТНЫХ ПО ВОЗРАСТНЫМ ГРУППАМ¹⁾
(в процентах к итогу)

	1995	2000	2005	2008	2009	2010	2011	2012
Всего								
Безработные – всего	100	100	100	100	100	100	100	100
в том числе в возрасте, лет:								
15-19	12,7	12,1	12,3	8,5	8,6	5,3	3,5	6,6
20-24	12,7	9,1	21,0	15,4	22,8	18,6	14,8	20,7
25-29	10,3	10,5	8,2	17,5	6,9	10,5	14,4	11,7
30-49	55,3	48,4	45,5	32,9	38,6	42,9	39,7	37,7
50-54	4,2	10,9	10,9	12,7	12,7	12,2	16,5	14,7
55-59	4,8	7,1	1,4	11,1	8,2	6,9	8,8	7,3
60-72	-	1,9	0,7	1,9	2,2	3,6	2,3	1,3
Мужчины								
Безработные – всего	100	100	100	100	100	100	100	100
в том числе в возрасте, лет:								
15-19	10,0	12,6	17,4	9,6	9,2	4,5	2,7	4,9
20-24	11,1	8,7	15,7	14,3	20,1	20,3	16,7	18,7
25-29	8,4	12,1	7,1	16,6	8,6	8,8	12,7	12,0
30-49	57,1	48,5	51,1	34,7	37,3	41,9	39,4	38,6
50-54	5,8	9,5	5,4	11,9	11,4	10,5	12,8	13,3
55-59	7,6	6,6	3,3	12,9	11,3	9,9	12,4	10,4
60-72	-	2,0	-	-	2,1	4,1	3,3	2,1
Женщины								
Безработные – всего	100	100	100	100	100	100	100	100
в том числе в возрасте, лет:								
15-19	15,4	11,4	8,6	6,8	7,7	6,5	4,8	9,2
20-24	14,3	9,6	24,7	17,1	26,3	16,1	11,9	23,8
25-29	12,2	8,1	9,0	19,0	4,6	13,1	16,9	11,3
30-49	53,6	48,7	41,8	30,0	40,5	44,3	40,2	36,6
50-54	2,6	12,8	14,7	13,9	14,4	14,7	22,0	16,7
55-59	1,9	7,8	-	8,2	4,2	2,6	3,3	2,4
60-72	-	1,6	1,2	5,0	2,3	2,7	0,9	-

¹⁾ По материалам выборочных обследований населения по проблемам занятости: 1995г. – на конец октября, с 2000г. – в среднем за год, с 2005г. данные пересчитаны с учетом итогов Всероссийской переписи населения 2010г.

**ТРУДОУСТРОЙСТВО ГРАЖДАН ОРГАНАМИ ГОСУДАРСТВЕННОЙ
СЛУЖБЫ ЗАНЯТОСТИ ¹⁾**
(человек)

	Обратилось по вопросу трудоустройства	Трудоустроено	В процентах от числа обратившихся
Численность граждан, ищущих работу			
1995	56060	27982	49,9
2000	27321	22336	81,8
2005	35665	28026	78,6
2008	41161	26494	64,4
2009	56093	31021	55,3
2010	40606	26430	65,1
2011	35673	23211	65,1
2012	27626	18525	67,1
в том числе:			
занятые трудовой деятельностью			
1995	-	-	-
2000	460	401	87,2
2005	1086	1064	98,0
2008	3847	1743	45,3
2009	2286	990	43,3
2010	1542	858	55,6
2011	1474	730	49,5
2012	1510	826	54,7
учащиеся, желающие работать в свободное от учебы время			
1995	5929	5725	96,6
2000	5176	5175	99,98
2005	6602	6589	99,8
2008	8137	7633	93,8
2009	7791	7481	96,0
2010	7448	7274	97,7
2011	6330	6166	97,4
2012	6112	5816	95,2
не занятые трудовой деятельностью			
1995	48256	21877	45,3
2000	21685	16760	77,3
2005	27977	20373	72,8
2008	29177	17118	58,7
2009	46016	22550	49,0
2010	31616	18298	57,9
2011	27869	16315	58,5
2012	20004	11883	59,4
из численности граждан, ищущих работу, ранее не работавшие (ищущие работу впервые)			
1995	5195	1925	37,1
2000	9055	7871	86,9
2005	10743	9615	89,5
2008	12072	9973	82,6
2009	14597	12030	82,4
2010	10777	9341	86,7
2011	9289	8163	87,9
2012	8219	7109	86,5
пенсионеры			
1995	1875	380	20,3
2000	869	567	65,2
2005	2387	791	33,1
2008	1257	422	33,6
2009	1659	274	16,5
2010	1050	176	16,8
2011	1304	311	23,8
2012	875	439	50,2

¹⁾ По данным Департамента по труду и занятости населения Костромской области.

УСЛОВИЯ ТРУДА, ПРОИЗВОДСТВЕННЫЙ ТРАВМАТИЗМ¹⁾
**УДЕЛЬНЫЙ ВЕС ЧИСЛЕННОСТИ РАБОТНИКОВ, ЗАНЯТЫХ ВО ВРЕДНЫХ
И ОПАСНЫХ УСЛОВИЯХ ТРУДА**
(на конец года; в процентах от общей численности работников соответствующего вида
экономической деятельности)

	Работали в условиях, не отвечающих гигиеническим нор- мативам условий труда	Заняты на тяжелых работах	Работали на обору- довании, не отве- чающем требованиям безопасности
Добыча полезных ископаемых			
2005	16,9	-	-
2008	33,2	-	-
2009	25,2	6,8	-
2010	22,9	7,0	-
2011	23,0	3,3	-
2012	24,5	4,3	-
Обрабатывающие производства			
2005	25,6	2,2	-
2008	30,5	4,2	0,5
2009	29,4	5,9	0,4
2010	29,8	6,1	0,7
2011	31,6	8,4	1,0
2012	33,7	12,1	0,3
Производство и распределение электроэнергии, газа и воды			
2005	26,5	5,2	-
2008	32,7	3,8	-
2009	31,8	7,4	-
2010	32,7	7,9	-
2011	40,1	11,7	-
2012	48,2	13,4	-
Строительство			
2005	10,4	2,6	0,2
2008	12,7	5,6	-
2009	13,6	4,0	-
2010	15,1	5,9	-
2011	13,8	8,3	-
2012	8,9	5,2	0,1
Транспорт и связь			
2005	21,7	6,7	-
2008	31,8	11,5	-
2009	31,9	12,7	0,1
2010	39,8	14,0	0,1
2011	32,1	15,3	-
2012	31,1	13,2	0,0
из них связь			
2005	1,0	-	-
2008	0,5	-	-
2009	0,6	0,1	-
2010	17,1	-	-
2011	7,9	3,8	-
2012	6,2	3,8	-

¹⁾ Без субъектов малого предпринимательства.

**УДЕЛЬНЫЙ ВЕС ЧИСЛЕННОСТИ РАБОТНИКОВ, ЗАНЯТЫХ ВО ВРЕДНЫХ
И ОПАСНЫХ УСЛОВИЯХ ТРУДА, ПО ВИДАМ ВОЗДЕЙСТВУЮЩИХ
ПРОИЗВОДСТВЕННЫХ ФАКТОРОВ**

(на конец года; в процентах от общей численности работников соответствующего
вида экономической деятельности)

	Всего работали в условиях, не отве- чающих гигиениче- ским нормативам условий труда	Работали под воздействием повышенного (ной)				Занятые на тяже- лых работах	Работали на обору- довании, не отве- чающем требова- ниям безопа- сности	Занятые на работах, с напря- женностью трудового процесса ¹⁾
		уровня шума, ультра и инфра- звуков	уровня вибрации	запылен- ности воздуха рабочей зоны	загазо- ван- ности воздуха рабочей зоны			
Добыча полезных ископаемых								
2005	16,9	16,9	16,9	7,6	-	-	-	...
2008	33,2	29,0	29,0	8,8	-	-	-	20,6
2009	25,2	16,3	-	8,8	-	6,8	-	15,0
2010	22,9	14,6	-	8,3	-	7,0	-	15,3
2011	23,0	14,5	-	8,6	-	3,3	-	15,1
2012	24,5	15,3	0,6	8,0	-	4,3	-	12,3
Обрабатывающие производства								
2005	25,6	16,8	4,0	5,5	6,6	2,2	-	...
2008	30,5	19,2	6,1	5,4	5,0	4,2	0,5	1,8
2009	29,4	17,7	5,2	4,8	4,8	5,9	0,4	2,0
2010	29,8	18,2	5,4	4,3	4,3	6,1	0,7	2,6
2011	31,6	19,7	6,4	4,5	4,6	8,4	1,0	3,5
2012	33,7	21,3	4,3	4,6	4,6	12,1	0,3	4,2
Производство и распределение электроэнергии, газа и воды								
2005	26,5	13,7	3,6	8,7	6,4	5,2	-	...
2008	32,7	20,4	3,6	4,3	6,2	3,8	-	14,7
2009	31,8	15,9	3,7	5,8	3,7	7,4	-	5,9
2010	32,7	15,7	4,9	7,4	3,2	7,9	-	6,2
2011	40,1	20,8	7,2	7,1	3,3	11,7	-	6,4
2012	48,2	22,9	8,4	7,7	4,4	13,4	-	7,9
Строительство								
2005	10,4	5,1	3,2	2,5	4,1	2,6	0,2	...
2008	12,7	5,6	4,2	1,7	1,7	5,6	-	4,2
2009	13,6	5,3	3,3	1,8	3,1	4,0	-	4,5
2010	15,1	5,9	3,8	0,4	1,5	5,9	-	7,5
2011	13,8	3,5	3,4	0,3	0,9	8,3	-	5,5
2012	8,9	1,2	2,1	0,3	0,6	5,2	0,1	2,1
Транспорт и связь								
2005	21,7	8,6	1,9	0,6	1,4	6,7	-	...
2008	31,8	19,2	16,1	0,6	1,7	11,5	-	6,7
2009	31,9	19,9	16,5	0,5	1,4	12,7	0,1	10,1
2010	39,8	21,9	18,0	0,7	1,4	14,0	0,1	12,1
2011	32,1	13,2	16,3	0,7	1,3	15,3	-	12,4
2012	31,1	9,7	16,8	1,3	1,2	13,2	0,0	16,9
из них связь								
2005	1,0	0,2	-	0,3	0,1	-	-	...
2008	0,5	0,2	-	0,2	0,1	-	-	-
2009	0,6	0,1	-	0,1	0,1	0,1	-	0,1
2010	17,1	0,2	-	0,1	0,1	-	-	0,1
2011	7,9	0,8	-	0,1	0,1	3,8	-	0,4
2012	6,2	0,4	-	0,1	0,0	3,8	-	0,2

¹⁾ Показатель введен в 2007г.

ТРАВМАТИЗМ НА ПРОИЗВОДСТВЕ
(человек)

Годы	Численность пострадавших при несчастных случаях на производстве с утратой трудоспособности на 1 рабочий день и более и со смертельным исходом		Численность пострадавших при несчастных случаях на производстве со смертельным исходом	
	всего	на 1000 работающих	всего	на 1000 работающих
1995	2793	9,5	39	0,132
2000	1750	10,0	22	0,125
2005	564	4,4	17	0,133
2008	432	3,6	19	0,159
2009	269	2,5	9	0,085
2010	280	2,6	8	0,075
2011	264	2,6	10	0,097
2012	218	2,0	10	0,090

**ЧИСЛЕННОСТЬ ПОСТРАДАВШИХ НА ПРОИЗВОДСТВЕ
ПО ВИДАМ ЭКОНОМИЧЕСКОЙ ДЕЯТЕЛЬНОСТИ**

	Всего	По видам экономической деятельности			
		обрабатывающие производства	сельское хозяйство, охота и лесное хозяйство	строительство	транспорт и связь
Человек					
Всего пострадавших на производстве					
2005	564	254	143	61	32
2008	432	209	110	22	42
2009	269	113	60	18	28
2010	280	123	59	18	34
2011	264	133	38	7	37
2012	218	101	38	14	20
в том числе со смертельным исходом					
2005	17	6	6	2	1
2008	19	3	12	1	2
2009	9	3	-	2	1
2010	280	123	59	18	34
2011	10	5	1	1	-
2012	10	3	5	-	-
На 1000 работающих					
Всего пострадавших на производстве					
2005	4,4	6,8	6,0	8,0	2,0
2008	3,6	4,9	6,7	4,3	2,7
2009	2,5	3,2	4,3	3,6	1,9
2010	2,6	3,3	4,1	4,2	2,5
2011	2,6	3,8	2,9	2,0	2,6
2012	2,0	2,8	3,0	3,1	1,5
в том числе со смертельным исходом					
2005	0,133	0,161	0,250	0,264	0,062
2008	0,159	0,070	0,733	0,196	0,129
2009	0,085	0,086	-	0,399	0,069
2010	0,075	0,162	0,069	-	-
2011	0,097	0,142	0,075	0,280	-
2012	0,090	0,084	0,397	-	-

МЕТОДОЛОГИЧЕСКИЕ ПОЯСНЕНИЯ

Данные об **экономически активном населении, общей численности занятых и безработных, их составе и структуре** получены по материалам обследований населения по проблемам занятости, проводимых статистическими органами Российской Федерации.

Экономически активное население – лица в возрасте 15-72 лет, которые в рассматриваемый период (обследуемую неделю) считаются занятыми или безработными.

К **занятым в экономике** относятся лица, которые в обследуемую неделю: выполняли оплачиваемую работу (хотя бы один час в неделю) по найму, а также приносящую доход работу не по найму как с привлечением, так и без привлечения наемных работников; выполняли работу в качестве помогающих на семейном предприятии; временно отсутствовали на работе из-за болезни, ежегодного отпуска или выходных дней, обучения, учебного отпуска, отпуска без сохранения (продолжительностью менее 6 месяцев) или с частичным сохранением заработной платы по инициативе администрации, отпуска по беременности и родам, и по уходу за ребенком до достижения им возраста 1,5 лет, забастовки, других подобных причин. Не включаются лица, занятые в домашнем хозяйстве производством товаров или услуг только для собственного потребления.

Работающие по найму или наемные работники – лица, которые выполняют работу, определенную как «работа по найму». Работа по найму – это работа, при которой лицо заключает явный (письменный или устный) или подразумеваемый трудовой договор, гарантирующий ему базовое вознаграждение (деньгами или натурой), которое прямо не зависит от дохода единицы, где лицо работает. Основные фонды, некоторые или все инструменты, помещения, которые использует лицо в процессе труда, могут принадлежать другим лицам. Деятельность работника может осуществляться под непосредственным контролем владельца или лиц, определенных владельцем и работающих у него по найму.

Работающие не по найму – лица, которые выполняют работу, определенную как «работа на собственном предприятии, в собственном деле». Это работа, при которой вознаграждение непосредственно зависит от дохода, получаемого от производства товаров и услуг. Лицо принимает производственные решения, относящиеся к деятельности предприятия (собственному делу), или делегирует эти полномочия, оставляя за собой ответственность за благополучие предприятия (собственного дела). Данная группа объединяет работодателей, самостоятельно занятых лиц, членов производственных кооперативов, помогающих членов семей.

К **безработным**, применительно к определению Международной организации труда (МОТ), относятся лица в возрасте 15-72 лет, которые в рассматриваемый период удовлетворяли одновременно следующим критериям:

не имели работы (доходного занятия);

занимались поиском работы, т.е. обращались в государственную или коммерческую службу занятости, использовали или помещали объявления в печати, непосредственно обращались к администрации предприятия или работодателю, использовали личные связи и т.д. или предпринимали шаги к организации собственного дела;

были готовы приступить к работе в течение обследуемой недели.

При отнесении к безработным учитываются все три критерия.

Учащиеся, студенты, пенсионеры и инвалиды учитываются в качестве безработных, если они занимаются поиском работы и готовы приступить к ней.

Уровень безработицы – отношение численности безработных к численности экономически активного населения, рассчитанное в процентах.

Уровень экономической активности населения в определенных возрастных группах – доля численности экономически активного населения в общей численности населения соответствующей возрастной группы, выраженная в процентах.

Уровень занятости населения в определенных возрастных группах – отношение численности занятого населения к общей численности населения соответствующей возрастной группы, рассчитанное в процентах.

Раздел содержит информацию об объеме, составе, направлениях использования денежных доходов населения, социально-экономической дифференциации, структуре потребительских расходов, основных показателях социального обеспечения, жилищных условиях населения, жилищном фонде городской и сельской местности, предоставлении гражданам социальной поддержки (льгот) и субсидий на оплату жилья и коммунальных услуг.

Более подробная информация по тематике раздела представлена в сборниках Костромастата «Домашние хозяйства населения Костромской области», «Денежные доходы и расходы населения Костромской области», «Жилищное хозяйство Костромской области», «Коммунальное хозяйство Костромской области», «Платное обслуживание населения Костромской области».

ИНДИКАТОРЫ УРОВНЯ ЖИЗНИ НАСЕЛЕНИЯ

ОСНОВНЫЕ СОЦИАЛЬНО-ЭКОНОМИЧЕСКИЕ ИНДИКАТОРЫ УРОВНЯ ЖИЗНИ НАСЕЛЕНИЯ

	1995	2000	2005	2008	2009	2010	2011	2012
Среднедушевые денежные доходы населения (в месяц) ¹⁾ , руб. (1995г. – тыс.руб.)	398,7	1438,9	4985,4	9607,9	10695,6	13314,8 ²⁾	14574,3 ²⁾	15807,0 ³⁾
Реальные располагаемые денежные доходы населения, в процентах к предыдущему году	87,2	113,7	114,5	104,6	99,5	116,3 ²⁾	99,3 ²⁾	101,4 ³⁾
Среднемесячная номинальная начисленная заработная плата работников организаций, руб. (1995г. – тыс.руб.)	369,0	1508,3	5974,6	11456,9	12447,1	13525,8	14890,5	16895,5
Реальная начисленная заработная плата работников организаций, в процентах к предыдущему году	77	111	113	110	97	101	101	108
Средний размер назначенных месячных пенсий (1995, 2000гг. – с учетом компенсации) ⁴⁾ , руб. (1995г. – тыс.руб.)	220,1	821,7	2453,6	4327,4	5852,6	7249,2	7863,3	8669,6
Реальный размер назначенных месячных пенсий (1995, 2000гг. – с учетом компенсации) ⁴⁾ , в процентах к предыдущему году	81	134	114	107	124	111	104	102
Величина прожиточного минимума ⁵⁾ (в среднем на душу населения): руб. в месяц (1995г. – тыс.руб.)	228,4	815,4	2529,0 ⁶⁾	4178,0	4815,0	5436,0	6180,0	6312,0
в процентах к предыдущему году	287	106	116	121	115	113	114	102

**ВКЛАДЫ ФИЗИЧЕСКИХ ЛИЦ В УЧРЕЖДЕНИЯХ СБЕРЕГАТЕЛЬНОГО БАНКА
РОССИЙСКОЙ ФЕДЕРАЦИИ ¹⁾**
(на конец года)

	1995	2000 ²⁾	2005	2008	2009	2010	2011	2012
Число учреждений, <i>единиц</i>	341	153	129	127	98	91	92	89
Число вкладов, <i>тыс.</i>	1165	1188	1356	1556	1559	1633	1729	1865
Остатки вкладов, <i>млн. руб. (1995г. - млрд. руб.)</i>	194,9	1256,3	5050,4	9877,2	12211,8	16248,9	17685,5	18770,1
Средний размер вклада, <i>руб.</i>	167274	1058	3724	6348	7833	9950	10229	10064
Остатки вкладов на душу населения, <i>руб.</i>	247134	1666	7123	14267	17741	24387	26725	28487

¹⁾ По данным отделений Сберегательного банка России.

²⁾ С 2000г. с учетом вкладов на валютных счетах и вкладов нерезидентов.

**ПОКУПАТЕЛЬНАЯ СПОСОБНОСТЬ СРЕДНЕДУШЕВЫХ
ДЕНЕЖНЫХ ДОХОДОВ НАСЕЛЕНИЯ ¹⁾**

	1995	2000	2005	2008	2009	2010 ²⁾	2011 ²⁾	2012 ³⁾
Продукты питания, килограммов в месяц								
Говядина (кроме бес- костного мяса)	39	34	49	60	57	69	68	63
Рыба мороженая	62	56	94	145	134	182	180	171
Масло сливочное	21	27	71	72	76	72	62	62
Масло подсолнечное	48	70	134	139	174	233	194	205
Молоко цельное ⁴⁾ , л	219	207	370	392	383	383	367	364
Яйца куриные, шт.	1049	1131	2190	2946	3308	4281	4521	4146
Сахар-песок	105	131	280	466	397	405	418	499
Хлеб и булочные изде- лия из пшеничной му- ки 1 и 2 сорта	159	185	337	386	377	436	417	399
Картофель	327	298	510	607	792	789	630	1190
Мука пшеничная	179	188	440	467	551	721	709	732
Рис шлифованный	110	89	274	282	280	377	409	436
Макаронные изделия	103	116	321	322	405	515	502	531

Продолжение

	1995	2000	2005	2008	2009	2010 ²⁾	2011 ²⁾	2012 ³⁾
Непродовольственные товары, штук в месяц								
Брюки мужские из полушерстяных или смесовых тканей	7,0	3,9	8,4	12,1	11,9	13,1	12,9	12,4
Сорочка верхняя мужская из хлопчатобумажных или смесовых тканей	14,5	10,7	16,1	25,8	28,6	33,4	29,8	29,1
Юбка женская из полушерстяных или смесовых тканей	8,8	5,1	8,0	11,2	10,5	11,8	11,7	10,8
Блузка женская из искусственных или синтетических тканей	6,5	5,1	7,8	9,2	9,1	10,5	10,5	10,4
Джемпер для взрослых	6,7	5,5	8,0	11,4	11,0	13,7	14,6	14,0
Платные услуги, оказываемые населению, в процентах к предыдущему году								
Проезд в городском муниципальном автобусе, поездок	...	95,9	129,9	110,4	105,7	100,6	104,8	93,2
Абонентская плата за домашний телефон, платежей	...	99,7	97,6	108,3	102,1	119,6	101,1	98,1
Плата за жилье в домах муниципального жилищного фонда, за 1 м ² общей площади	...	102,1	94,6	114,1	91,6	120,9	83,2	96,0
Плата за электричество, кВт ч	...	99,0	113,2	108,8	89,3	112,6	99,1	99,0
Плата за горячее водоснабжение, с человека	...	90,3	92,9	98,6	93,0	98,2	96,8	96,2
Плата за водоснабжение и канализацию, с человека	...	94,6	93,9	104,2	84,0	95,9	94,7	96,4

¹⁾ За 2005, 2008-2010гг. показатели рассчитаны с использованием численности населения, пересчитанной с учетом итогов ВПН-2010.

²⁾ Данные уточнены и утверждены Росстатом.

³⁾ Предварительные данные.

⁴⁾ 2009г. – включая молочный напиток, с 2010г. – молоко питьевое.

**СРЕДНЕМЕСЯЧНАЯ НОМИНАЛЬНАЯ НАЧИСЛЕННАЯ
ЗАРАБОТНАЯ ПЛАТА РАБОТНИКОВ ОРГАНИЗАЦИЙ,
ОСУЩЕСТВЛЯЮЩИХ ПРОМЫШЛЕННОЕ ПРОИЗВОДСТВО** ^{1), 2), 3)}
(рублей)

	2000	2005	2008	2009	2010	2011	2012
Добыча полезных ископаемых	1226	4501	10455	10107	12926	12087	12646
в том числе:							
добыча топливно-энергетических полезных ископаемых	892	3776	8665	9535	10793	10779	10538
добыча полезных ископаемых, кроме топливно-энергетических	1380	4983	11163	10318	13942	12730	13724
Обрабатывающие производства	1753	6590	12034	12062	13907	15016	16621
в том числе:							
производство пищевых продуктов, включая напитки, и табака	1729	6103	10627	10828	11172	12596	13678
текстильное и швейное производство	1498	4679	7838	8798	9404	10639	11696
производство кожи, изделий из кожи и производство обуви	949	2588	4766	5633	5556	6154	7483
обработка древесины и производство изделий из дерева	1991	7520	13432	13367	14656	16641	18681
целлюлозно-бумажное производство; издательская и полиграфическая деятельность	1781	5887	10590	11259	11491	13798	14366
химическое производство	2725	7031	15088	15097	16273	19299	19791
производство резиновых и пластмас- совых изделий	1610	5864	7537	9880	12383	14098	13120
производство прочих неметаллических минеральных продуктов	1668	6950	14260	12301	14691	16085	17796
металлургическое производство и производство готовых металлических изделий	1888	8453	14474	16990	18421	16743	18932
производство машин и оборудования	1632	6350	11984	10472	13605	14275	14527
производство электрооборудования, электронного и оптического оборудо- вания	1270	6690	11643	10558	16003	20204	22576
производство транспортных средств и оборудования	1884	7743	13994	12722	16190	17178	18966
прочие производства	1771	7127	13163	12868	15452	14996	16796
Производство и распределение электроэнергии, газа и воды	2735	9480	16607	18124	19966	21703	23743
в том числе:							
производство, передача и распределе- ние электроэнергии, газа, пара и горя- чей воды	...	10064	17528	19124	20903	22962	25008
из них:							
производство, передача и распределе- ние электроэнергии	...	13669	23246	25585	27873	30011	32719
производство и распределение газо- образного топлива	...	11968	21516	21689	23865	27241	29448
производство, передача и распределе- ние пара и горячей воды (тепловой энергии)	...	6324	11500	12642	13548	14671	15878
сбор, очистка и распределение воды	...	5757	10418	11284	13134	13021	14632

¹⁾ К промышленному производству относятся виды экономической деятельности: «Добыча полезных ископаемых», «Обрабатывающие производства», «Производство и распределение электроэнергии, газа и воды».

²⁾ По организациям, не относящимся к субъектам малого предпринимательства, и малым предприятиям.

³⁾ 2000г. – по данным ретроспективного пересчета динамических рядов из структуры отраслей экономики в структуру видов экономической деятельности.

**ЧИСЛЕННОСТЬ ПЕНСИОНЕРОВ И СРЕДНИЙ РАЗМЕР НАЗНАЧЕННЫХ
ПЕНСИЙ ПО ВИДАМ ПЕНСИОННОГО ОБЕСПЕЧЕНИЯ ^{1), 2)}**

	2000	2005 ³⁾	2008	2009	2010	2011	2012
Численность пенсионеров, человек							
Все пенсионеры	224418	211757	205154	206519	207126	207887	208452
в том числе получающие пенсии:							
по старости	167036	154539	154858	158450	167447	168847	170305
по инвалидности	32569	31134	27507	26121	16975	16417	15732
по случаю потери кормильца	9967	16397	10301	9201	8743	8346	7952
пострадавшие в результате радиационных или техногенных катастроф и члены их семей ⁴⁾	573	573	602
за выслугу лет	4636	-	-	-	-	-	-
социальные пенсии	10210	9529	12252	12473	13063	13337	13434
федеральные госслужащие	...	158	236	274	325	367	427
в том числе работающих пенсионеров							
Все пенсионеры	27335	42681	56119	59485	63552	67859	71657
в том числе получающие пенсии:							
по старости	17184	34279	47924	52130	56616	60902	64780
по инвалидности	5152	7684	7248	6555	5890	5864	5693
по случаю потери кормильца	17	31	34	89	74	67	63
пострадавшие в результате радиационных или техногенных катастроф и члены их семей ⁴⁾	260	265	268
за выслугу лет	4081	-	-	-	-	-	-
социальные пенсии	901	659	870	649	633	665	732
федеральные госслужащие	...	28	43	62	79	96	121
Средний размер назначенных пенсий⁵⁾, рублей							
Все пенсионеры	821,7	2453,6	4327,4	5852,6	7249,2	7863,3	8669,6
в том числе получающие пенсии:							
по старости	900,3	2698,0	4714,2	6325,7	7829,4	8470,5	9300,2
по инвалидности	683,5	1926,0	3328,8	4535,9	4733,3	5120,0	5625,4
по случаю потери кормильца	449,5	1557,9	2877,7	3868,4	5058,4	5605,9	6281,1
пострадавшие в результате радиационных или техногенных катастроф и члены их семей ⁴⁾	7783,6	8526,1	9582,2
за выслугу лет	576,2	-	-	-	-	-	-
социальные пенсии	452,0	1735,4	2861,3	4019,0	4469,7	4881,3	5544,8
федеральные госслужащие	...	3626,9	6304,5	7879,0	9422,8	9872,7	10820,9

¹⁾ Данные за 2000г. – по пенсионерам, состоящим на учете в органах социальной защиты населения, с 2005г. – по пенсионерам, состоящим на учете в отделении Пенсионного фонда Российской Федерации по Костромской области.

²⁾ За 2000, 2005, 2009гг. – данные приведены по состоянию на конец года; 2008, 2010-2012гг. – по состоянию на 1 января года, следующего за отчетным.

³⁾ В связи с изменением пенсионного законодательства произошло перераспределение численности пенсионеров по видам пенсионного обеспечения.

⁴⁾ До 2010г. данные учтены в категориях: по старости, инвалидности и по случаю потери кормильца.

⁵⁾ 2000г. – с учетом компенсационных выплат.

РАСПРЕДЕЛЕНИЕ ДОХОДОВ И СОЦИАЛЬНО-ЭКОНОМИЧЕСКАЯ ДИФФЕРЕНЦИАЦИЯ НАСЕЛЕНИЯ

ВЕЛИЧИНА ПРОЖИТОЧНОГО МИНИМУМА ¹⁾

(в среднем на душу населения, рублей в месяц; 1995г. – тыс. рублей)

Годы	Все население	в том числе по социально-демографическим группам населения		
		трудоспособное население	пенсионеры	дети
1995	228,4	256,7	188,6	216,8
2000	815,4	927,1	564,4	762,1
2005 ²⁾	2529,0	2762,0	1997,0	2420,0
2008	4178,0	4506,0	3404,0	3999,0
2009	4815,0	5173,0	3969,0	4632,0
2010	5436,0	5857,0	4455,0	5209,0
2011	6180,0	6659,0	5090,0	5941,0
2012	6312,0	6835,0	5186,0	6043,0

РАСПРЕДЕЛЕНИЕ ОБЩЕГО ОБЪЕМА ДЕНЕЖНЫХ ДОХОДОВ НАСЕЛЕНИЯ ³⁾

(в процентах)

	1995	2000	2005	2008	2009	2010	2011	2012 ⁴⁾
Денежные доходы – всего	100	100	100	100	100	100	100	100
в том числе по 20-процентным группам населения:								
первая (с наименьшими доходами)	6,6	7,4	6,8	6,4	6,5	6,4	6,5	6,3
вторая	11,5	12,2	11,6	11,3	11,4	11,3	11,4	11,2
третья	16,2	16,8	16,3	16,0	16,2	16,1	16,2	16,0
четвертая	23,0	23,1	23,0	23,0	23,0	23,0	23,0	23,0
пятая (с наибольшими доходами)	42,7	40,5	42,3	43,3	42,9	43,2	42,9	43,5
Коэффициент фондов (коэффициент дифференциации доходов), <i>раз</i>	10,6	8,7	10,2	11,2	10,8	11,1	10,8	11,4
Коэффициент Джини (индекс концентрации доходов)	0,358	0,329	0,353	0,366	0,362	0,365	0,361	0,368

¹⁾ Данные в среднем за год; в среднем за год производится оценка на основе данных, установленных постановлениями администрации Костромской области за I-IV кварталы соответствующего года.

²⁾ На основании Федерального закона от 24 октября 1997г. № 134-ФЗ «О прожиточном минимуме в Российской Федерации» с 2005г. изменен состав потребительской корзины для определения величины прожиточного минимума.

³⁾ За 2005, 2008-2010гг. показатели рассчитаны с использованием численности населения, пересчитанной с учетом итогов ВПН-2010.

⁴⁾ Предварительная оценка.

НАЛИЧИЕ ПРЕДМЕТОВ ДЛИТЕЛЬНОГО ПОЛЬЗОВАНИЯ В ДОМАШНИХ ХОЗЯЙСТВАХ

(по материалам выборочного обследования бюджетов домашних хозяйств;
на конец года; на 100 домохозяйств; *штук*)

	1995	2000	2005	2008	2009	2010	2011	2012
Телевизоры	148	118	127	140	147	163	166	168
Видеомагнитофоны, видеокамеры	18	38	69	99	99	89	79	80
Магнитофоны, плееры	86	55	46	38	27	24	19	16
Персональные компьютеры	...	1	22	36	43	54	57	69
Музыкальные центры	2	8	30	34	37	41	35	31
Холодильники, морозильники	112	100	105	106	110	112	116	119
Стиральные машины	102	93	100	98	97	99	99	96
Электропылесосы	81	72	81	82	79	83	85	84
Швейные, вязальные машины	79	78	40	44	40	32	33	29

РАСПРЕДЕЛЕНИЕ ПРЕДМЕТОВ ДЛИТЕЛЬНОГО ПОЛЬЗОВАНИЯ, ПРИБРЕТЕННЫХ ПОСЛЕДНИМИ, ПО ГОДАМ ПРИОБРЕТЕНИЯ

(по материалам выборочного обследования бюджетов домашних хозяйств; *в процентах*)

Телевизор цветной

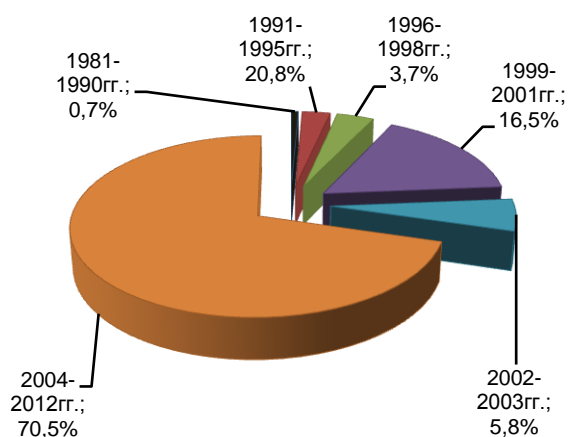

Холодильник

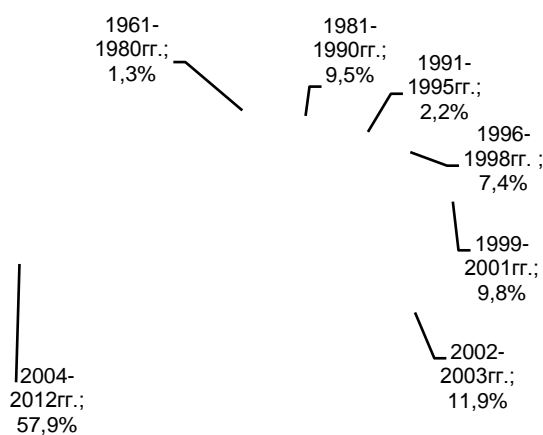

Стиральная машина

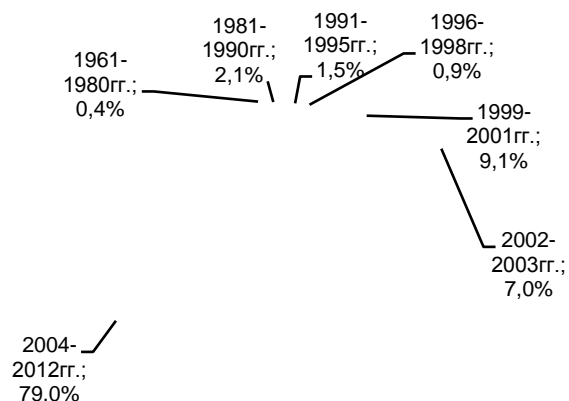

Электропылесос

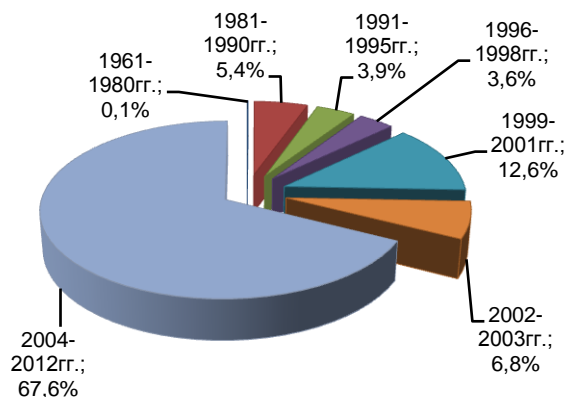

БЛАГОУСТРОЙСТВО НАСЕЛЕННЫХ ПУНКТОВ
(на конец года)

Годы	Число населенных пунктов, имеющих					
	водопровод			канализацию		
	городов	поселков городского типа	сельских населенных пунктов	городов	поселков городского типа	сельских населенных пунктов
1995	12	10	265	9	7	59
2000	12	8	650	10	8	107
2005	12	7	698	10	7	107
2008	12	7	750	10	7	106
2009	12	7	735	10	7	105
2010	12	7	731	10	7	104
2011	12	7	738	10	7	96
2012	12	7	736	10	7	100

ПРЕДОСТАВЛЕНИЕ ЖИЛЫХ ПОМЕЩЕНИЙ

	1995	2000	2005	2008	2009	2010	2011	2012
Число семей (включая одиноких), получивших жилые помещения и улучшивших жилищные условия за год: <i>тысяч</i>	2,8	1,7	0,9	0,7	1,1	3,0	1,5	1,2
<i>в процентах от числа семей, состоявших на учете в качестве нуждающихся в жилых помещениях, на конец предыдущего года</i>	5	5	4	4	5	16	8	6
Число семей (включая одиноких), состоящих на учете в качестве нуждающихся в жилых помещениях, на конец года: <i>тысяч</i>	57,5	32,8	22,2	20,1	19,1	18,9	18,9	19,2
<i>в процентах от общего числа семей (включая одиноких)</i>	22	13	8	7	7	7	7	7

**РЕГИСТРАЦИЯ ПРАВ НА ЖИЛЫЕ ПОМЕЩЕНИЯ
НА ОСНОВАНИИ ДОГОВОРОВ КУПЛИ-ПРОДАЖИ ¹⁾**
(за год)

	2005	2008	2009	2010	2011	2012
Число зарегистрированных прав на жилые помещения – всего, <i>тысяч</i>	20,2	8,6	6,9	11,9	16,0	17,1
в том числе гражданам	20,2	8,4	6,8	11,8	15,9	16,9
Общая площадь жилых помещений, на которые зарегистрированы права – всего, <i>тыс. м²</i>	428,2	277,0	215,2	287,4	348,5	350,5
в том числе гражданам	428,1	265,4	200,2	282,4	340,7	342,7
Установленная договорами купли-продажи цена жилых помещений – всего, <i>млн.руб.</i>	2404,4	6021,9	3651,0	5416,1	6968,4	7868,5
в том числе гражданам	2403,9	5777,5	3263,4	5296,3	6755,6	7635,4

¹⁾ Статистическое наблюдение ведется с 2005г.

Продолжение

	Группы населения в зависимости от уровня располагаемых ресурсов									
	первая (с наименьшими располагаемыми ресурсами)	вторая	третья	четвертая	пятая	шестая	седьмая	восьмая	девятая	десятая (с наибольшими располагаемыми ресурсами)
Домашние хозяйства в городской местности										
Домашние хозяйства, занимающие:										
отдельную квартиру	43,0	39,0	33,0	41,0	43,0	61,0	34,0	48,0	31,0	64,0
жилую площадь в коммунальной квартире	-	-	-	-	-	0,0	1,0	-	-	-
индивидуальный дом (часть дома)	57,0	61,0	67,0	59,0	57,0	39,0	65,0	52,0	69,0	36,0
жилую площадь в общежитии	-	-	-	-	-	-	-	-	-	-
другое жилье	-	-	-	-	-	-	-	-	-	-
Домашние хозяйства, проживающие в жилище, оборудованном:										
водопроводом	84,3	89,9	87,3	82,9	96,1	100,0	96,2	100,0	95,7	100,0
канализацией	83,7	93,6	87,4	82,9	96,1	100,0	92,9	94,8	100,0	100,0
центральный отоплением	16,4	33,2	33,1	25,9	40,3	44,6	33,6	48,4	26,7	63,9
горячим водоснабжением	57,2	87,8	71,8	66,1	84,7	85,2	86,3	93,5	78,1	85,1
ванной, душем	44,7	41,6	31,9	38,1	44,6	73,0	72,8	93,5	56,2	85,1
газом	91,9	100,0	100,0	100,0	100,0	97,4	100,0	100,0	100,0	100,0
стационарным телефоном	55,4	53,5	67,8	67,7	66,6	64,6	69,5	85,1	51,8	27,4
Домашние хозяйства в сельской местности										
Домашние хозяйства, занимающие:										
отдельную квартиру	26,0	25,0	17,0	37,0	29,0	63,0	32,0	30,0	45,0	23,0
жилую площадь в коммунальной квартире	-	-	-	-	-	-	-	-	-	-
индивидуальный дом (часть дома)	74,0	75,0	83,0	63,0	71,0	37,0	68,0	70,0	55,0	77,0
жилую площадь в общежитии	-	-	-	-	-	-	-	-	-	-
другое жилье	-	-	-	-	-	-	-	-	-	-
Домашние хозяйства, проживающие в жилище, оборудованном:										
водопроводом	35,3	68,8	63,8	74,9	78,4	89,2	100,0	63,9	93,4	100,0
канализацией	35,3	63,7	63,6	74,9	69,6	89,2	95,7	63,9	93,4	100,0
центральный отоплением	-	9,1	8,4	13,9	24,1	62,8	32,1	30,0	41,4	23,1
горячим водоснабжением	12,9	47,0	33,0	63,7	60,9	79,1	95,7	60,3	88,8	41,1
ванной, душем	12,9	47,0	26,9	32,3	47,3	74,9	91,5	60,3	84,8	23,1
газом	69,5	91,2	94,5	89,8	100,0	100,0	100,0	100,0	100,0	100,0
стационарным телефоном	6,0	-	50,7	50,6	58,0	72,5	74,2	33,3	45,0	23,1

МЕТОДОЛОГИЧЕСКИЕ ПОЯСНЕНИЯ

Денежные доходы населения включают доходы лиц, занятых предпринимательской деятельностью, выплаченную заработную плату наемных работников (начисленную заработную плату, скорректированную на изменение просроченной задолженности), социальные выплаты (пенсии, пособия, стипендии, страховые возмещения и прочие выплаты), доходы от собственности в виде процентов по вкладам, ценным бумагам, дивидендов и другие доходы.

Среднедушевые денежные доходы – исчисляются делением общей суммы денежных доходов на численность постоянного населения.

Денежные расходы населения включают расходы на покупку товаров и оплату услуг, недвижимости, приобретение иностранной валюты, обязательные платежи и разнообразные взносы, сбережения во вкладах и ценных бумагах, изменение средств на счетах физических лиц – предпринимателей, задолженности по кредитам.

Денежные доходы и расходы населения приведены по методологии расчета показателей соответствующих лет.

Покупательная способность среднедушевых денежных доходов населения отражает потенциальные возможности населения по приобретению товаров и услуг и выражается через товарный эквивалент среднемесячных денежных доходов по товарам и услугам с конкретными потребительскими свойствами.

Среднемесячная номинальная начисленная заработная плата в рассматриваемом периоде исчисляется на основании сведений, полученных от организаций, делением фонда начисленной заработной платы работников на среднесписочную численность работников и на количество месяцев в периоде. В фонд заработной платы включаются начисленные работникам суммы оплаты труда в денежной и неденежной формах за отработанное и неотработанное время, компенсационные выплаты, связанные с режимом работы и условиями труда, доплаты и надбавки, премии, единовременные поощрительные выплаты, а также оплата питания и проживания, имеющая систематический характер. Пособия, получаемые работниками из государственных социальных внебюджетных фондов, не включаются в фонд заработной платы и среднемесячную заработную плату.

Реальная начисленная заработная плата характеризует покупательную способность заработной платы в отчетном периоде в связи с изменением цен на потребительские товары и услуги по сравнению с базисным периодом. Для этого рассчитывается индекс реальной начисленной заработной платы путем деления индекса номинальной начисленной заработной платы на индекс потребительских цен за один и тот же временной период.

Средний размер назначенных месячных пенсий определяется делением общей суммы назначенных месячных пенсий (с учетом компенсации) на численность пенсионеров, состоящих на учете в системе Пенсионного фонда РФ (до 2002 - в органах социальной защиты населения). Реальный размер назначенных месячных пенсий исчисляется путем деления индекса номинального размера назначенных пенсий на индекс потребительских цен за соответствующий временной период.

Величина прожиточного минимума в соответствии с Федеральным законом от 24 октября 1997г. № 134-ФЗ «О прожиточном минимуме в Российской Федерации» представляет собой стоимостную оценку потребительской корзины, а также обязательные платежи и сборы. Потребительская корзина включает минимальные наборы продуктов питания, непродовольственных товаров и услуг, необходимых для сохранения здоровья человека и обеспечения его жизнедеятельности и устанавливается федеральным законом – в целом по Российской Федерации, законодательными (представительными) органами субъектов Российской Федерации – в субъектах Российской Федерации.

Стоимостная оценка потребительской корзины в целом по Российской Федерации осуществляется на основании Федерального закона от 31 марта 2006г. № 44-ФЗ «О потреби-

Общая площадь жилого помещения состоит из суммы площадей всех частей такого помещения, включая площадь помещений вспомогательного использования, предназначенных для удовлетворения гражданами бытовых и иных нужд, связанных с их проживанием в жилом помещении, за исключением балконов, лоджий, веранд и террас.

К жилым помещениям относятся жилые дома (индивидуально-определенные здания), часть жилых домов, квартиры, часть квартир, комнаты независимо от форм собственности и целей использования.

В соответствии с Жилищным кодексом РФ жилищный фонд подразделяется на формы собственности:

частный жилищный фонд – совокупность жилых помещений, находящихся в собственности граждан и в собственности юридических лиц;

государственный жилищный фонд – совокупность жилых помещений, принадлежащих на праве собственности Российской Федерации и жилых помещений, принадлежащих на праве собственности субъектам Российской Федерации;

муниципальный жилищный фонд – совокупность жилых помещений, принадлежащих на праве собственности муниципальным образованиям;

Благоустройство жилищного фонда – обеспеченность жилищного фонда водопроводом, водоотведением, отоплением, ваннами, газом, горячим водоснабжением, электроплитами.

Благоустройство населенных пунктов:

в число населенных пунктов, имеющих **централизованное водоснабжение и водоотведение (канализацию)**, включаются те города, поселки городского типа и сельские населенные пункты, в которых водопроводы и отдельные сети отпускают воду населению и бюджетофинансируемым организациям, а канализации осуществляют централизованный отвод сточных вод из жилых домов и бюджетофинансируемых организаций.

ДОШКОЛЬНОЕ ОБРАЗОВАНИЕ

ДОШКОЛЬНЫЕ ОБРАЗОВАТЕЛЬНЫЕ УЧРЕЖДЕНИЯ (на конец года)

Годы	Число самостоятельных дошкольных образовательных учреждений, <i>единиц</i>			Численность детей в дошкольных образовательных учреждениях, <i>человек</i>			Численность детей, приходящихся на 100 мест в дошкольных образовательных учреждениях, <i>человек</i>		
	всего	в том числе		всего	в том числе		всего	в том числе	
		в городах и поселках городского типа	в сельской местности		в городах и поселках городского типа	в сельской местности		в городах и поселках городского типа	в сельской местности
1995	638	231	407	37650	25985	11665	83	94	65
2000	494	188	306	26357	19732	6625	74	90	49
2005	385	166	219	27319	21174	6145	89	102	62
2008	365	166	199	29745	22935	6810	103	115	77
2009	336	166	170	30515	23528	6987	105	118	76
2010	304	164	140	31254	24172	7082	107	121	77
2011	286	164	122	32265	25044	7221	110	123	80
2012	279	162	117	33226	25975	7251	109	121	81

ЧИСЛЕННОСТЬ ПЕДАГОГИЧЕСКИХ РАБОТНИКОВ ДОШКОЛЬНЫХ ОБРАЗОВАТЕЛЬНЫХ УЧРЕЖДЕНИЙ в 2012г. (на конец года)

	Численность педагогических работников, <i>человек</i>	из них имеют образование, <i>в процентах</i>			
		высшее профессиональное	из них педагогическое	среднее профессиональное	из них педагогическое
Педагогические работники – всего ¹⁾	3450	35,7	33,8	62,5	51,1
из них:					
воспитатели (включая старших воспитателей)	2957	31,8	30,0	66,1	53,9
музыкальные руководители	226	38,9	35,8	60,2	52,2
инструкторы по физической культуре	84	45,2	42,9	52,4	41,7
учителя-логопеды	83	94,0	92,8	6,0	6,0
учителя-дефектологи	27	100,0	100,0	-	-
педагоги-психологи	43	95,3	95,3	4,7	2,3

¹⁾ Без внешних совместителей.

**РАСПРЕДЕЛЕНИЕ САМОСТОЯТЕЛЬНЫХ ДОШКОЛЬНЫХ
ОБРАЗОВАТЕЛЬНЫХ УЧРЕЖДЕНИЙ ПО НАЗНАЧЕНИЮ**
(на конец года)

	2000	2005	2008
Число учреждений ¹⁾, единиц			
Детские сады	412	298	266
Детские сады для детей раннего возраста	-	-	-
Детские сады общеразвивающего вида с приоритетным осуществлением одного или нескольких направлений развития детей	27	37	49
Детские сады компенсирующего вида	8	5	1
Детские сады присмотра и оздоровления	1	-	-
Детские сады комбинированного вида	40	37	37
Центры развития ребенка	3	7	10
Численность детей в них ²⁾, человек			
Детские сады	15602	14901	13657
Детские сады для детей раннего возраста	-	-	-
Детские сады общеразвивающего вида с приоритетным осуществлением одного или нескольких направлений развития детей	3983	4139	6565
Детские сады компенсирующего вида	423	260	к
Детские сады присмотра и оздоровления	к	-	-
Детские сады комбинированного вида	5708	6436	6512
Центры развития ребенка	590	1583	2309

Продолжение

	Число учреждений ¹⁾ , единиц				Численность детей в них ²⁾ , человек			
	2009	2010	2011	2012	2009	2010	2011	2012
Всего	334	302	284	278	29559	29775	30522	31313
в том числе:								
дошкольные образовательные учреждения	319	290	272	267	28975	29244	29974	30685
из них:								
детские сады	223	194	169	166	12958	12702	12559	12918
детские сады для детей раннего возраста	-	1	7	6	-	к	404	363
детские сады общеразвивающего вида с приоритетным осуществлением деятельности по одному из направлений развития детей	49	48	50	49	6823	7061	7346	7467
детские сады компенсирующего вида	1	1	1	1	к	к	к	к
детские сады комбинированного вида	36	36	35	35	6764	6917	7015	7243
центры развития ребенка – детские сады	10	10	10	10	2381	2432	2593	2632
образовательные учреждения для детей дошкольного и младшего школьного возраста	15	12	12	11	584	531	548	628
из них:								
начальная школа – детский сад	13	10	10	9	176	121	125	110
прогимназия	2	2	2	2	к	к	к	к

¹⁾ Без учреждений, находящихся на капитальном ремонте.

²⁾ 2008-2012гг. – без численности детей, занимающихся в группах дошкольного образования, организованных в общеобразовательных учреждениях.

ОБЩЕЕ ОБРАЗОВАНИЕ

ЧИСЛО ГОСУДАРСТВЕННЫХ И МУНИЦИПАЛЬНЫХ ОБЩЕОБРАЗОВАТЕЛЬНЫХ УЧРЕЖДЕНИЙ

(на начало учебного года, *единиц*)

	1995/96	2000/01	2005/06	2008/09	2009/10	2010/11	2011/12	2012/13
Число общеобразовательных учреждений	571	552	474	440	417	389	352	343
в том числе:								
в городах и поселках городского типа	125	127	117	111	112	108	105	104
в сельской местности	446	425	357	329	305	281	247	239
Из общего числа учреждений:								
<i>дневные общеобразовательные учреждения</i>	<i>563</i>	<i>543</i>	<i>465</i>	<i>431</i>	<i>408</i>	<i>380</i>	<i>343</i>	<i>335</i>
в том числе:								
в городах и поселках городского типа	117	118	109	103	104	100	97	97
в сельской местности	446	425	356	328	304	280	246	238
<i>вечерние (сменные) общеобразовательные учреждения</i>	<i>8</i>	<i>9</i>	<i>9</i>	<i>9</i>	<i>9</i>	<i>9</i>	<i>9</i>	<i>8</i>
в том числе:								
в городах и поселках городского типа	8	9	8	8	8	8	8	7
в сельской местности	-	-	1	1	1	1	1	1

В числе дневных общеобразовательных учреждений области на начало 2012/13 учебного года работали 8 гимназий (5326 обучающихся), 8 лицеев (5595 обучающихся).

ЧИСЛЕННОСТЬ ОБУЧАЮЩИХСЯ В ГОСУДАРСТВЕННЫХ И МУНИЦИПАЛЬНЫХ ОБЩЕОБРАЗОВАТЕЛЬНЫХ УЧРЕЖДЕНИЯХ

(на начало учебного года; *человек*)

	1995/96	2000/01	2005/06	2008/09	2009/10	2010/11	2011/12	2012/13
Численность обучающихся в общеобразовательных учреждениях	114740	104351	72401	62801	62286	62500	62482	63408
в том числе:								
в городах и поселках городского типа	76297	68963	50268	45001	45012	45707	46343	47847
в сельской местности	38443	35388	22133	17800	17274	16793	16139	15561
Из них численность обучающихся:								
<i>дневных общеобразовательных учреждений</i>	<i>112948</i>	<i>102281</i>	<i>70818</i>	<i>61411</i>	<i>60868</i>	<i>61118</i>	<i>61083</i>	<i>62131</i>
в том числе:								
в городах и поселках городского типа	74689	67290	49050	43941	43985	44666	45294	46854
в сельской местности	38259	34991	21768	17470	16883	16452	15789	15277
<i>вечерних (сменных) общеобразовательных учреждений, включая обучающихся заочно</i>	<i>1792</i>	<i>2070</i>	<i>1583</i>	<i>1390</i>	<i>1418</i>	<i>1382</i>	<i>1399</i>	<i>1277</i>
в том числе:								
в городах и поселках городского типа	1608	1673	1218	1060	1027	1041	1049	993
в сельской местности	184	397	365	330	391	341	350	284

**СМЕННОСТЬ ЗАНЯТИЙ В ГОСУДАРСТВЕННЫХ И МУНИЦИПАЛЬНЫХ
ДНЕВНЫХ ОБЩЕОБРАЗОВАТЕЛЬНЫХ УЧРЕЖДЕНИЯХ ¹⁾**

(на начало учебного года)

	1995/96	2000/01	2005/06	2008/09	2009/10	2010/11	2011/12	2012/13
Число общеобразовательных учреждений, ведущих занятия:								
в одну смену, <i>единиц</i>	448	437	387	365	340	316	276	269
<i>в процентах</i> от общего числа общеобразовательных учреждений	81,8	83,1	86,0	87,7	86,5	86,3	84,1	83,8
в две-три смены, <i>единиц</i>	100	89	63	51	53	50	52	52
<i>в процентах</i> от общего числа общеобразовательных учреждений	18,2	16,9	14,0	12,3	13,5	13,7	15,9	16,2
Численность обучающихся, занимавшихся:								
в первую смену, <i>человек</i>	82276	78321	59479	53252	52850	53026	52243	52591
<i>в процентах</i> от общей численности учащихся	75,3	79,9	87,7	90,3	90,1	89,8	88,3	87,3
во вторую и третью смены, <i>человек</i>	26916	19721	8367	5732	5814	6037	6912	7642
<i>в процентах</i> от общей численности учащихся	24,7	20,1	12,3	9,7	9,9	10,2	11,7	12,7

**ЧИСЛЕННОСТЬ УЧИТЕЛЕЙ ГОСУДАРСТВЕННЫХ И МУНИЦИПАЛЬНЫХ
ДНЕВНЫХ ОБЩЕОБРАЗОВАТЕЛЬНЫХ УЧРЕЖДЕНИЙ**

ПО УРОВНЮ ОБРАЗОВАНИЯ ^{1), 2)} В 2009-2012гг.

(на 20 сентября)

	Всего учителей, (без совместителей)	из них имеют образование		
		высшее профессиональное	среднее профессиональное	среднее (полное) общее
Всего учителей, человек				
2009	5656	4465	1111	45
2010	5360	4282	990	43
2011	5102	4099	932	43
2012	5047	4078	909	40
В процентах от общей численности учителей				
2009	100	78,9	19,6	0,8
2010	100	79,9	18,5	0,8
2011	100	80,3	18,3	0,8
2012	100	80,0	18,0	0,8

¹⁾ Системы Министерства образования и науки России.

²⁾ Без руководителей общеобразовательных учреждений.

**ВЫПУСК ОБУЧАЮЩИХСЯ ГОСУДАРСТВЕННЫМИ И МУНИЦИПАЛЬНЫМИ
ОБЩЕОБРАЗОВАТЕЛЬНЫМИ УЧРЕЖДЕНИЯМИ**

(человек)

Годы	Численность обучающихся, получивших аттестат об основном образовании – всего	в том числе по окончании		Численность обучающихся, получивших аттестат о среднем (полном) общем образовании – всего	в том числе по окончании	
		дневных учреждений	вечерних учреждений		дневных учреждений	вечерних учреждений
1995	10324	9987	337	4823	4416	407
2000	11623	11314	309	7399	6971	428
2005	9293	9021	272	6473	6079	394
2008	6885	6674	211	4519	4201	318
2009	6243	6050	193	3794	3593	201
2010	4954	4760	194	3878	3650	228
2011	5990	5813	177	3537	3361	176
2012	5524	5330	194	2589	2442	147

¹⁾ Без специальных (коррекционных) образовательных учреждений и классов для обучающихся воспитанников с ограниченными возможностями здоровья.

**ГОСУДАРСТВЕННЫЕ И МУНИЦИПАЛЬНЫЕ ВЕЧЕРНИЕ (СМЕННЫЕ)
ОБЩЕОБРАЗОВАТЕЛЬНЫЕ УЧРЕЖДЕНИЯ**

(на начало учебного года)

Годы	Число учреждений, единиц	В них обучающихся, человек	в том числе	
			в 1-9 классах	в 10-11(12) классах
1995/96	8	1792	834	958
2000/01	9	2070	990	1080
2005/06	9	1583	707	876
2008/09	9	1390	569	821
2009/10	9	1418	521	897
2010/11	9	1382	547	835
2011/12	9	1399	550	849
2012/13	8	1277	491	786

**ВЫПУСК СПЕЦИАЛИСТОВ ГОСУДАРСТВЕННЫМИ ОБРАЗОВАТЕЛЬНЫМИ
УЧРЕЖДЕНИЯМИ СРЕДНЕГО ПРОФЕССИОНАЛЬНОГО ОБРАЗОВАНИЯ
ПО ГРУППАМ СПЕЦИАЛЬНОСТЕЙ**
(человек)

	2005	2008	2009	2010	2011	2012
Выпущено специалистов – всего	2878	2724	2536	2383	2137	2146
в том числе по группам специальностей:						
гуманитарные	226	131	157	148	124	112
социальные	13	-	-	-	-	-
образование и педагогика	237	210	219	164	130	153
здравоохранение	261	332	297	271	275	217
культура и искусство	154	138	135	131	128	131
экономика и управление	716	503	492	532	400	480
сфера обслуживания	-	22	24	39	52	47
сельское и рыбное хозяйство	181	178	147	120	113	88
геодезия и землеустройство	19	21	24	-	15	-
геология, разведка и разработка полезных ископаемых	24	25	24	17	17	25
энергетика, энергетическое машиностроение и электротехника	96	73	58	63	39	54
металлургия, машиностроение и металлообработка	32	25	36	28	30	23
транспортные средства	207	261	215	198	164	207
электронная техника, радиотехника и связь	23	32	25	57	73	62
автоматика и управление	18	26	21	15	20	17
информатика и вычислительная техника	61	83	77	58	63	53
химическая и биотехнология	41	15	11	8	8	6
воспроизводство и переработка лесных ресурсов	78	91	107	113	95	69
технология продовольственных продуктов и потребительских товаров	140	205	149	149	115	109
строительство и архитектура	336	327	302	261	267	275
безопасность жизнедеятельности, природообустройство и защита окружающей среды	15	26	16	11	9	18

ВЫСШЕЕ ПРОФЕССИОНАЛЬНОЕ ОБРАЗОВАНИЕ
ОБРАЗОВАТЕЛЬНЫЕ УЧРЕЖДЕНИЯ
ВЫСШЕГО ПРОФЕССИОНАЛЬНОГО ОБРАЗОВАНИЯ
(на начало учебного года)

Годы	Число самостоятельных учебных заведений, единиц	Численность студентов-всего, человек	из них обучались на отделениях		На 10 000 человек населения приходилось студентов ¹⁾
			очных	заочных	
Всего					
1995/96	3	11931	8110	3762	151
2000/01	3	16566	11305	5261	220
2005/06	4	21183	13364	7132	303
2008/09	3	22275	12605	9670	329
2009/10	3	22276	12114	10162	331
2010/11	3	21695	11218	10477	326
2011/12	3	20463	10396	10029	309
2012/13	3	19249	9218	9926	292
из них государственные учебные заведения					
1995/96	3	11931	8110	3762	151
2000/01	3	16364	11103	5261	217
2005/06	3	19549	13099	6450	279
2008/09	3	20722	12514	8208	306
2009/10	3	20721	12051	8670	308
2010/11	3	20197	11182	9015	303
2011/12	3	18993	10378	8577	287
2012/13	3	17642	9211	8326	268

ЧИСЛЕННОСТЬ ПРОФЕССОРСКО-ПРЕПОДАВАТЕЛЬСКОГО ПЕРСОНАЛА
ГОСУДАРСТВЕННЫХ ОБРАЗОВАТЕЛЬНЫХ УЧРЕЖДЕНИЙ ВЫСШЕГО
ПРОФЕССИОНАЛЬНОГО ОБРАЗОВАНИЯ
(на начало учебного года; человек)

	1995/96	2000/01	2005/06	2008/09	2009/10	2010/11 ²⁾	2011/12	2012/13
Численность профессорско-преподавательского персонала (штатный персонал) – всего	1107	1286	1513	1561	1307	1221	1203	1085
из него имели:								
ученую степень								
доктора наук	48	105	155	185	141	129	119	110
кандидата наук	489	577	791	863	755	678	696	599
ученое звание								
профессора	54	123	148	167	105	105	100	80
доцента	391	446	551	648	543	514	509	477

¹⁾ За 2005/06, 2008/09-2010/11 учебные годы показатели рассчитаны с использованием численности населения, пересчитанной с учетом итогов ВПН-2010.

²⁾ С 2010/11 учебного года ректоры, проректоры и директора филиалов относятся к руководящему персоналу.

КОНКУРС НА ВСТУПИТЕЛЬНЫХ ЭКЗАМЕНАХ В ГОСУДАРСТВЕННЫХ ОБРАЗОВАТЕЛЬНЫХ УЧРЕЖДЕНИЯХ ВЫСШЕГО ПРОФЕССИОНАЛЬНОГО ОБРАЗОВАНИЯ

(на начало учебного года; на 100 мест подано заявлений о приеме)

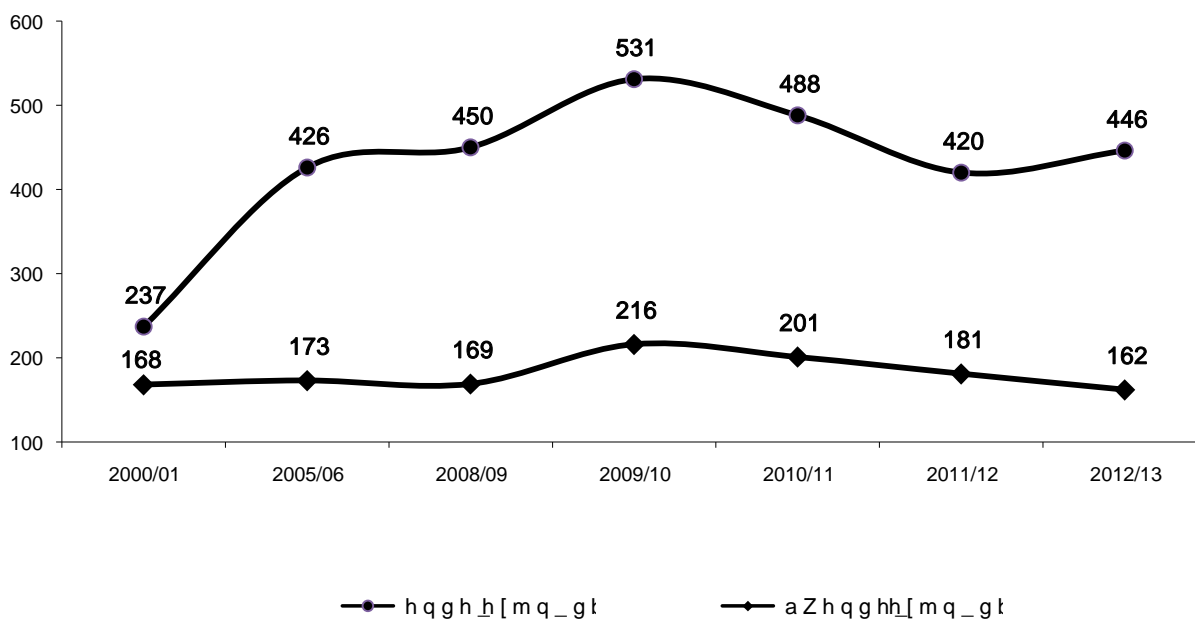

МЕТОДОЛОГИЧЕСКИЕ ПОЯСНЕНИЯ

Дошкольные образовательные учреждения – тип образовательных учреждений, реализующих общеобразовательные программы дошкольного образования различной направленности, обеспечивающие воспитание, обучение, уход и оздоровление воспитанников в возрасте от 2 месяцев до 7 лет.

Численность детей, приходящихся на 100 мест в дошкольных учреждениях, определяется как отношение численности детей, посещающих дошкольные учреждения, к числу мест в этих учреждениях.

В числе негосударственных образовательных учреждений высшего профессионального образования учтены вузы, имеющие государственную лицензию.

ЗДРАВООХРАНЕНИЕ

*Лечебно-профилактическая
помощь населению*

Заболеваемость населения

6

В разделе приведены статистические данные о сети и деятельности организаций здравоохранения, медицинских кадрах, заболеваемости населения по основным классам болезней, по отдельным болезням, а также сведения об инвалидности населения. Рост ряда показателей за 2011г. объясняется более полным кругом отчитывающихся организаций.

Относительные показатели (в расчете на: 1000, 10 000, 100 000 человек населения) за 2005, 2008-2010гг. рассчитаны с использованием численности населения, пересчитанной с учетом итогов ВПН-2010.

ЛЕЧЕБНО-ПРОФИЛАКТИЧЕСКАЯ ПОМОЩЬ НАСЕЛЕНИЮ МЕДИЦИНСКИЕ УЧРЕЖДЕНИЯ (на конец года)

Годы	Число больничных организаций ¹⁾ , единиц	Число больничных коек ²⁾		Число амбулаторно-поликлинических организаций, единиц	Мощность амбулаторно-поликлинических организаций, посещений в смену	
		всего, единиц	на 10 000 человек населения		всего	на 10 000 человек населения
1995	93	12405	157,3	138	13893	176,2
2000	85	11255	149,3	136	14485	192,1
2005	72	11053	158,0	152	15035	214,9
2008	52	8964	132,3	124	15963	235,5
2009	52	7437	110,5	118	15282	227,1
2010	50	6439	96,6	116	15607	234,2
2011	55	6584	99,5	122	16353	247,1
2012	54	6480	98,3	125	16828	255,4

ЧИСЛО БОЛЬНИЧНЫХ КОЕК ПО СПЕЦИАЛИЗАЦИИ²⁾

	1995	2000	2005	2008	2009	2010	2011	2012
Всего, коек								
Число больничных коек	12405	11255	11053	8964	7437	6439	6584	6480
из них:								
терапевтического профиля	2667	2372	2079	1837	1473	1222	1333	1277
хирургического профиля	2203	2004	1794	1526	1331	1161	1092	1053
онкологических	186	185	170	163	155	138	148	153
гинекологических ³⁾	607	573	465	398	332	270	244	254
туберкулезных	270	265	235	215	210	205	305	280
инфекционных	723	640	565	435	300	226	221	266
офтальмологических	178	179	178	142	132	116	104	102
отоларингологических	252	236	197	186	144	129	134	136
дермато-венерологических	144	114	104	94	67	54	73	69
психиатрических	2055	2025	1927	1927	1834	1595	1592	1525
наркологических	220	117	123	144	143	131	129	138
неврологических	609	698	569	528	438	417	418	402
для беременных, рожениц и родильниц	732	509	481	472	404	367	358	348
общих коек	712	308	121	68	58	41	83	107
На 10 000 человек населения⁴⁾								
Число больничных коек	157,3	149,3	158,0	132,3	110,5	96,6	99,5	98,3
из них:								
терапевтического профиля	33,8	31,5	29,7	27,1	21,9	18,3	20,1	19,4
хирургического профиля	27,9	26,6	25,6	22,5	19,8	17,4	16,5	16,0
онкологических	2,4	2,5	2,4	2,4	2,3	2,1	2,2	2,3
гинекологических ³⁾	14,3	14,1	12,2	10,8	9,1	7,4	6,8	7,1
туберкулезных	3,4	3,5	3,4	3,2	3,1	3,1	4,6	4,2
инфекционных	9,2	8,5	8,1	6,4	4,5	3,4	3,3	4,0
офтальмологических	2,3	2,4	2,5	2,1	2,0	1,7	1,6	1,5
отоларингологических	3,2	3,1	2,8	2,7	2,1	1,9	2,0	2,1
дермато-венерологических	1,8	1,5	1,5	1,4	1,0	0,8	1,1	1,0
психиатрических	26,1	26,9	27,5	28,4	27,3	23,9	24,1	23,1
наркологических	2,8	1,6	1,8	2,1	2,1	2,0	1,9	2,1
неврологических	7,7	9,3	8,1	7,8	6,5	6,3	6,3	6,1
для беременных, рожениц и родильниц	37,7	25,9	25,8	27,4	24,0	22,5	22,6	22,6
общих коек	9,0	4,1	1,7	1,0	0,9	0,6	1,3	1,6

¹⁾ С 2006г. – самостоятельные больничные организации.

²⁾ С 2008г. – койки круглосуточных стационаров (без коек в дневных стационарах).

³⁾ Включая койки для производства абортотв.

⁴⁾ Число коек для гинекологических больных рассчитано на 10 000 женщин; для беременных, рожениц и родильниц – на 10 000 женщин в возрасте 15-49 лет.

ЧИСЛЕННОСТЬ МЕДИЦИНСКИХ КАДРОВ (на конец года)

Годы	Численность врачей		Численность среднего медицинского персонала	
	всего, человек	на 10 000 человек населения	всего, человек	на 10 000 человек населения
1995	2800	35,5	9532	120,9
2000	2778	36,8	9299	123,3
2005	2568	36,7	8581	122,6
2008	2476	36,5	8294	122,4
2009	2427	36,1	8157	121,2
2010	2307	34,6	7758	116,4
2011	2364	35,7	8082	122,1
2012	2355	35,7	7994	121,3

ЧИСЛЕННОСТЬ ВРАЧЕЙ ПО ОТДЕЛЬНЫМ СПЕЦИАЛЬНОСТЯМ ¹⁾

	1995	2000	2005	2008	2009	2010	2011	2012
Всего, человек								
Численность врачей	2600	2778	2568	2476	2427	2307	2364	2355
из них:								
терапевтического профиля	663	676	614	648	600	578	604	613
хирургического профиля ²⁾	375	262	253	234	229	230	229	239
акушеров-гинекологов	172	187	175	166	162	157	150	148
педиатров ³⁾	372	357	343	303	305	287	284	271
офтальмологов	64	64	67	62	67	63	64	74
отоларингологов	56	59	64	58	57	53	59	59
неврологов ⁴⁾	80	101	92	91	92	87	92	91
психиатров и наркологов	111	127	114	102	112	111	112	116
фтизиатров	34	35	34	29	29	29	30	30
дермато-венерологов	32	39	38	38	39	39	41	40
рентгенологов и радиологов	88	88	77	74	70	64	63	62
врачей по лечебной физкультуре и спортивной медицине	18	18	20	15	19	16	14	17
врачей санитарно-противоэпидемической группы и врачей по общей гигиене	75	57	54	39	34	33	34	37
стоматологов	121	140	130	122	119	120	123	118
На 10 000 человек населения ⁵⁾								
Численность врачей	33,0	36,8	36,7	36,5	36,1	34,6	35,7	35,7
из них:								
терапевтического профиля	8,4	9,0	8,8	9,6	8,9	8,7	9,1	9,3
хирургического профиля ²⁾	4,8	3,5	3,6	3,5	3,4	3,5	3,5	3,6
акушеров-гинекологов	4,1	4,6	4,6	4,5	4,4	4,3	4,2	4,1
педиатров ³⁾	23,9	28,4	35,2	31,4	31,3	29,1	28,2	26,3
офтальмологов	0,8	0,8	1,0	0,9	1,0	0,9	1,0	1,1
отоларингологов	0,7	0,8	0,9	0,9	0,8	0,8	0,9	0,9
неврологов ⁴⁾	1,0	1,3	1,3	1,3	1,4	1,3	1,4	1,4
психиатров и наркологов	1,4	1,7	1,6	1,5	1,7	1,7	1,7	1,8
фтизиатров	0,4	0,5	0,5	0,4	0,4	0,4	0,5	0,5
дермато-венерологов	0,4	0,5	0,5	0,6	0,6	0,6	0,6	0,6
рентгенологов и радиологов	1,1	1,2	1,1	1,1	1,0	1,0	1,0	0,9
врачей по лечебной физкультуре и спортивной медицине	0,2	0,2	0,3	0,2	0,3	0,2	0,2	0,3
врачей санитарно-противоэпидемической группы и врачей по общей гигиене	1,0	0,8	0,8	0,6	0,5	0,5	0,5	0,6
стоматологов	1,5	1,9	1,9	1,8	1,8	1,8	1,9	1,8

¹⁾ В этой и следующей таблице данные о медицинских кадрах за 1995г. приведены по учреждениям системы Министерства здравоохранения России, с 2000г. – по учреждениям Министерства здравоохранения России, прочим министерствам и ведомствам.

²⁾ До 2000г. в составе хирургов учитывались анестезиологи-реаниматологи.

³⁾ С 2000г. в составе педиатров учитываются детские хирурги, детские эндокринологи и детские онкологи.

⁴⁾ До 2000г. – невропатологи.

⁵⁾ Численность акушеров-гинекологов рассчитана на 10 000 женщин, педиатров – на 10 000 детей в возрасте 0-14 лет.

**ЧИСЛЕННОСТЬ СРЕДНЕГО МЕДИЦИНСКОГО ПЕРСОНАЛА
ПО ОТДЕЛЬНЫМ СПЕЦИАЛЬНОСТЯМ**

	1995	2000	2005	2008	2009	2010	2011	2012
Всего, человек								
Численность среднего медицинского персонала – всего	8800	9299	8581	8294	8157	7758	8082	7994
из них:								
фельдшеры	1048	1041	1035	943	967	941	1001	756
акушерки	468	386	286	299	290	280	253	240
медицинские сестры	5477	5943	5786	5608	5526	5177	5474	5398
лаборанты (медицинские лабораторные техники) ¹⁾	585	325	353	370	365	362	370	447
рентгено-лаборанты	154	152	148	160	159	155	156	149
зубные врачи	234	286	338	326	312	318	325	429
На 10 000 человек населения²⁾								
Численность среднего медицинского персонала – всего	111,6	123,3	122,6	122,4	121,2	116,4	122,1	121,3
из них:								
фельдшеры	13,3	13,8	14,8	13,9	14,4	14,1	15,1	11,5
акушерки	11,0	9,5	7,5	8,1	7,9	7,7	7,0	6,7
медицинские сестры	69,5	78,8	82,7	82,7	82,1	77,7	82,7	81,9
лаборанты (медицинские лабораторные техники) ¹⁾	7,4	4,3	5,0	5,5	5,4	5,4	5,6	6,8
рентгено-лаборанты	2,0	2,0	2,1	2,4	2,4	2,3	2,4	2,3
зубные врачи	3,0	3,8	4,8	4,8	4,6	4,8	4,9	6,5

ОБСЛУЖИВАНИЕ НАСЕЛЕНИЯ СКОРОЙ МЕДИЦИНСКОЙ ПОМОЩЬЮ³⁾

	1995	2000	2005	2008	2009	2010	2011	2012
Число станций (отделений) скорой медицинской помощи, <i>единиц</i>	28	28	28	26	26	25	25	26
Численность лиц, которым оказана помощь амбулаторно и при выездах:								
всего, <i>тыс. человек</i>	367,1	245,3	224,4	240,0	242,1	231,1	218,1	222,3
на 1000 человек населения	464	324	318	353	358	345	328	337

**МЕДИЦИНСКАЯ ПОМОЩЬ ЖЕНЩИНАМ И ДЕТЯМ
(единиц)**

Годы	Число коек для беременных, рожениц и родильниц	Число коек для детей		Число женских консультаций, детских поликлиник, отделений (кабинетов)	Число фельдшерско-акушерских и фельдшерских пунктов
		всего	на 10 000 детей		
1995	732	1637	105,0	97	423
2000	509	1485	118,0	93	415
2005	481	1269	130,1	100	398
2008	472	1091	113,2	87	371
2009	404	797	81,8	85	362
2010	367	687	69,6	95	351
2011	358	627	62,4	94	330
2012	348	754	73,2	116	330

¹⁾ До 2000г. – фельдшеры-лаборанты.

²⁾ Численность акушерок рассчитана на 10 000 женщин.

³⁾ Данные приведены по учреждениям системы Министерства здравоохранения России.

ЗАБОЛЕВАЕМОСТЬ ЗЛОКАЧЕСТВЕННЫМИ НОВООБРАЗОВАНИЯМИ

	2000	2005	2008	2009	2010	2011	2012
Зарегистрировано заболеваний с впервые в жизни установленным диагнозом:							
всего, человек	2650	2709	2552	2563	2580	2482	2702
на 100 000 человек населения	350	384	375	380	385	374	409
Численность пациентов, состоящих на учете в лечебно-профилактических учреждениях:							
всего, человек	10686	12303	13602	13796	13996	14203	14466
на 100 000 человек населения	1417	1758	2007	2050	2100	2147	2196

ЗАБОЛЕВАЕМОСТЬ АКТИВНЫМ ТУБЕРКУЛЕЗОМ

	2000	2005	2008	2009	2010	2011	2012
Выявлено пациентов с впервые в жизни установленным диагнозом:							
всего, человек	541	352	297	365	291	238	312
на 100 000 человек населения	71	50	44	54	44	36	47
из них с диагнозом туберкулеза органов дыхания:							
всего, человек	531	342	296	357	286	233	305
на 100 000 человек населения	70	49	44	53	43	35	46
Численность пациентов, состоящих на учете в лечебно-профилактических учреждениях:							
всего, человек	1498	670	474	444	373	303	347
на 100 000 человек населения	199	96	70	66	56	46	53

ЗАБОЛЕВАЕМОСТЬ БОЛЕЗНЯМИ, ПЕРЕДАВАЕМЫМИ ПРЕИМУЩЕСТВЕННО ПОЛОВЫМ ПУТЕМ

	2000	2005	2008	2009	2010	2011	2012
Выявлено пациентов с впервые в жизни установленным диагнозом:							
сифилис – всего, человек	1015	326	335	254	177	122	121
на 100 000 человек населения	134	46	49	38	26	18	18
гонорея (острая и хроническая) – всего, человек	608	256	159	210	203	185	173
на 100 000 человек населения	80	36	23	31	30	28	26
Численность пациентов сифилисом, состоящих на учете в лечебно-профилактических учреждениях							
всего, человек	2702	995	779	674	547	439	392
на 100 000 человек населения	358	142	115	100	82	66	60

**ЗАБОЛЕВАЕМОСТЬ ПСИХИЧЕСКИМИ РАССТРОЙСТВАМИ
И РАССТРОЙСТВАМИ ПОВЕДЕНИЯ**

	2000	2005	2008	2009	2010	2011	2012
Взято под наблюдение пациентов с впервые в жизни установленным диагнозом:							
всего, человек	864	555	318	300	259	260	203
на 100 000 человек населения	114	79	47	44	39	39	31
Обратилось пациентов за консультативно-лечебной помощью:							
всего, человек	849	1855	1866	1872	1550	1428	1853
на 100 000 человек населения	112	263	274	277	232	215	281
Численность пациентов, состоящих на учете в лечебно-профилактических учреждениях:							
всего, человек	15796	13800	11907	11400	11005	10390	9903
на 100 000 человек населения	2095	1972	1757	1694	1651	1570	1503
Численность пациентов, которым оказывается консультативно-лечебная помощь:							
всего, человек	2363	4777	6350	6765	6791	7140	7565
на 100 000 человек населения	313	683	937	1005	1019	1079	1148

ЗАБОЛЕВАЕМОСТЬ ПСИХИЧЕСКИМИ РАССТРОЙСТВАМИ И РАССТРОЙСТВАМИ ПОВЕДЕНИЯ, СВЯЗАННЫМИ С УПОТРЕБЛЕНИЕМ ПСИХОАКТИВНЫХ ВЕЩЕСТВ

	2000	2005	2008	2009	2010	2011	2012
Взято под наблюдение пациентов с впервые в жизни установленным диагнозом:							
алкоголизм и алкогольные психозы							
всего, человек	863	990	749	722	783	635	638
на 100 000 человек населения	114	140	110	107	117	96	97
наркомания и токсикомания:							
всего, человек	294	80	131	118	143	97	93
на 100 000 человек населения	39	11	19	18	21	15	14
Численность пациентов, состоящих на учете в лечебно-профилактических учреждениях, с диагнозом:							
алкоголизм и алкогольные психозы							
всего, человек	17844	17139	16748	16077	15201	14193	13432
на 100 000 человек населения	2367	2449	2471	2389	2281	2145	2039
наркомания и токсикомания							
всего, человек	453	828	1014	1133	1193	1329	1271
на 100 000 человек населения	60	118	150	168	179	201	193

ПРЕРЫВАНИЕ БЕРЕМЕННОСТИ (АБОРТЫ) ¹⁾

Годы	Число аборт, <i>единиц</i>		
	всего	на 1000 женщин в возрасте 15-49 лет	на 100 родов
1995	16046	83	253
2000	12727	65	207
2005	9302	49	134
2008	9051	52	116
2009	7704	45	95
2010	6653	40	84
2011	6509	41	83
2012	5778	37	71

¹⁾ До 2012г. – до 27 недель; с 2012г. – до 22 недель.

ЗАБОЛЕВАЕМОСТЬ ЖЕНЩИН ОТДЕЛЬНЫМИ БОЛЕЗНЯМИ

(человек)

	2000	2005	2008	2009	2010	2011	2012
Всего, человек							
Зарегистрировано заболеваний с впервые в жизни установленным диагнозом:							
злокачественные новообразования	1327	1403	1397	1351	1411	1324	1408
из них:							
молочной железы	239	233	242	268	236	277	281
шейки и тела матки, плаценты	125	154	156	141	166	146	200
яичника	59	69	72	61	74	69	71
активный туберкулез	95	94	78	116	84	62	92
алкоголизм и алкогольные психозы	198	213	210	196	205	201	127
эрозия и эктропион шейки матки	2995	2606	1874	1747	...	1010	1135
расстройства менструаций	1496	1345	1449	1574	1435	1190	1522
бесплодие	282	273	330	417	433	529	516
осложнения беременности, родов и послеродового периода	18461	15287	15743	17708	16775	16371	16060
На 100 000 женщин							
Зарегистрировано заболеваний с впервые в жизни установленным диагнозом:							
злокачественные новообразования	324,5	365,2	377,1	367,6	222,4	366,3	392,2
из них:							
молочной железы	58,4	60,6	65,3	72,9	37,2	76,6	78,3
шейки и тела матки, плаценты	30,6	40,1	42,1	38,4	26,2	40,4	55,7
яичника	14,4	18,0	19,4	16,6	11,7	19,1	19,8
активный туберкулез	23,2	24,5	21,1	31,6	13,2	17,2	25,6
алкоголизм и алкогольные психозы	48,4	55,4	56,7	53,3	32,3	55,6	35,4
эрозия и эктропион шейки матки ¹⁾	913,9	815,9	600,1	563,8	...	332,9	378,0
расстройства менструаций ²⁾	660,4	650,8	763,8	851,0	797,2	679,8	890,9
бесплодие ³⁾	157,8	158,5	201,9	260,5	277,7	349,7	350,5
осложнения беременности, родов и послеродового периода ⁴⁾	9369,0	8108,1	9015,5	10403,6	10133,9	10193,4	10279,5

¹⁾ В расчете на 100 000 женщин в возрасте 18 лет и старше.

²⁾ В расчете на 100 000 женщин в возрасте 10-49 лет.

³⁾ В расчете на 100 000 женщин в возрасте 18-49 лет.

⁴⁾ В расчете на 100 000 женщин в возрасте 15-49 лет.

САНАТОРНО-КУРОРТНЫЕ ОРГАНИЗАЦИИ И ОРГАНИЗАЦИИ ОТДЫХА¹⁾
(на конец года)

	1995	2000	2005	2008	2009	2010	2011	2012
Число санаторно-курортных организаций и организаций отдыха	29	32	26	24	24	24	23	21
в них коек (мест)	4452	4309	3157	2962	3259	3351	3328	3328
Число санаториев и пансионатов с лечением	10	10	9	11	11	11	11	10
в них коек	1551	1343	1434	1610	1759	1787	1844	1775
из числа санаториев и пансионатов с лечением – детские санатории	4	4	3	2	3	3	2	1
в них коек	330	285	255	к	235	235	к	к
Число санаториев-профилакториев	9	11	9	9	7	7	6	6
в них коек	690	834	657	787	556	620	517	515
Число домов отдыха, баз отдыха (включая туристские базы)	10	11	8	4	6	6	6	5
в них мест	2211	2132	1066	565	944	944	967	1038

¹⁾ С 2005г. – данные представлены с учетом физических лиц, осуществляющих предпринимательскую деятельность без образования юридического лица (индивидуальных предпринимателей).

ЧИСЛЕННОСТЬ ЛЕЧИВШИХСЯ И ОТДЫХАВШИХ В САНАТОРНО-КУРОРТНЫХ ОРГАНИЗАЦИЯХ И ОРГАНИЗАЦИЯХ ОТДЫХА

	1995	2000	2005	2008	2009	2010	2011	2012
Всего, человек	43197	53030	47497	69670	66768	64184	69761	91212
Из общей численности лечившихся и отдыхавшие:								
в санаториях и пансионатах с лечением	10021	10666	16623	38515	26459	28810	34209	32518
в санаториях-профилакториях	9128	11203	11473	12078	8251	7239	6653	7000
в домах отдыха, базах отдыха (включая туристские базы)	24048	31161	19401	19077	32058	28135	28899	51694

МЕТОДОЛОГИЧЕСКИЕ ПОЯСНЕНИЯ

В общую численность врачей включаются все врачи с высшим медицинским образованием, занятые в лечебных, санитарных организациях, социального обеспечения, организациях, занятых подготовкой кадров, в аппарате органов здравоохранения и др.

В общую численность среднего медицинского персонала включаются все лица со средним медицинским образованием, занятые в лечебных, санитарных организациях, социального обеспечения, детских учреждениях, школах, домах ребенка и др.

В больничных организациях учету подлежат **койки** на конец года, оборудованные необходимым инвентарем и готовые принять пациентов, независимо от того, заняты они пациентами или нет.

В число амбулаторно-поликлинических организаций включаются все медицинские организации, которые ведут амбулаторный прием (поликлиники, амбулатории, диспансеры, поликлинические отделения больничных организаций, врачебные здравпункты и др.). В амбулаторно-поликлинических организациях учитывается их **мощность (число посещений в смену)**. Этот показатель предусмотрен в проектной документации, а при его отсутствии определяется как частное от деления фактически занимаемой площади на нормативный показатель площади.

Раздел содержит статистическую информацию о деятельности учреждений культуры и искусства, о деятельности гостиниц и аналогичных средств размещения, а также о детских оздоровительных лагерях.

ОСНОВНЫЕ ПОКАЗАТЕЛИ КУЛЬТУРЫ (на конец года)

	1995	2000	2005	2008	2009	2010	2011	2012
Число профессиональных театров, единиц	2	3	3	3	3	3	3	3
Численность зрителей:								
<i>тыс. человек</i>	84,3	130,5	125,9	136,6	153,1	164,4	170,6	184,0
на 1000 человек населения ¹⁾ , человек	107	172	178	201	227	245	257	279
Число музеев (включая филиалы), единиц	24	27	31	30	29²⁾	31²⁾	32	34
Число посещений музеев ²⁾ :								
<i>тысяч</i>	482,3	340,4	296,9	288,8	304,3	383,6	425,1	403,3
на 1000 человек населения ¹⁾ , единиц	609	449	421	424	451	573	640	611
Число учреждений культурно-досугового типа, единиц	725	539	480	446	437	431	421	396
Число общедоступных библиотек, единиц	550	500	471	461	445	443	429	404
Библиотечный фонд:								
<i>тыс. экз.</i>	9807,2	9156,9	8640,9	8329,5	8123,9	7984,4	7655,8	7373,5
на 1000 человек населения ¹⁾ , экз.	12437	12145	12348	12289	12072	11982	11569	11191

КИНОУСТАНОВКИ ³⁾ (на конец года)

	1995	2000	2005	2008	2009	2010	2011	2012
Число киноустановок с платным показом, единиц	432	120	59	14	10	7	8	8
в том числе в сельской местности	398	92	39	7	5	4	4	4
Число посещений киносеансов – всего, тыс.	814	166	116	40	41	24	24	25
в том числе в сельской местности	524	72	27	11	8	4	6	4
Число посещений киносеансов в среднем на одного жителя ¹⁾ , единиц	1	0,2	0,2	0,1	0,1	0,0	0,0	0,0
в том числе в сельской местности	2	0,3	0,1	0,1	0,0	0,0	0,0	0,0

¹⁾ За 2005, 2008-2010гг. показатели рассчитаны с использованием численности населения, пересчитанной с учетом итогов ВПН-2010.

²⁾ Показатели уточнены в соответствии с данными, утвержденными Росстатом.

³⁾ По данным Департамента культуры Костромской области.

ДЕТСКИЕ ОЗДОРОВИТЕЛЬНЫЕ УЧРЕЖДЕНИЯ

	1995	2000	2005	2008	2009	2010	2011	2012
Число детских оздоровительных учреждений – всего, единиц	552	592	454	405	381	343	320	310
из них:								
загородные стационарные	17	15	10	9	8	6	10	11
с дневным пребыванием	429	493	397	344	350	309	296	284
Численность детей, отдохнувших в них за лето – всего, человек	44053	46339	28601	23096	21532	20218	24335	25864
из них в учреждениях:								
загородных стационарных	10005	9547	6033	4861	4261	3571	4994	5949
с дневным пребыванием	26225	29578	19327	15306	15908	14941	15754	16231

ГОСТИНИЦЫ И АНАЛОГИЧНЫЕ СРЕДСТВА РАЗМЕЩЕНИЯ ^{1), 2)}

Годы	Число организаций	Их единовременная вместимость, мест	Численность размещенных лиц, тыс. человек
1995	44	2447	...
2000	34	1846	70,2
2005	45	2604	144,8
2008	64	2557	178,8
2009	41	1795	85,8
2010	42	1891	133,7
2011	41	1963	119,3
2012	43	2260	133,7

¹⁾ С 2005г. – данные представлены с учетом физических лиц, осуществляющих предпринимательскую деятельность без образования юридического лица (индивидуальных предпринимателей).

²⁾ Данные за 2009-2012гг. приведены без учета микропредприятий. Численность размещенных лиц в 2012г. с учетом микропредприятий составила 135,5 тыс. человек.

МЕТОДОЛОГИЧЕСКИЕ ПОЯСНЕНИЯ

Учреждения культурно-досугового типа – клубы, дома и дворцы культуры, дома творческих работников, дома учителя, молодежи, музыкальной культуры, технического творчества, национальные культурные центры и другие виды досуговых учреждений, ориентированные на культурные интересы определенных профессиональных, национальных, половозрастных и других социально-демографических категорий населения.

Общедоступные библиотеки – библиотеки, имеющие универсальные книжные фонды и удовлетворяющие массовые запросы населения на литературу.

Гостиницы и аналогичные средства размещения – организации, предоставляющие помещение для временного проживания (мотель, кемпинг, общежитие для приезжих).

ОХРАНА ОКРУЖАЮЩЕЙ СРЕДЫ

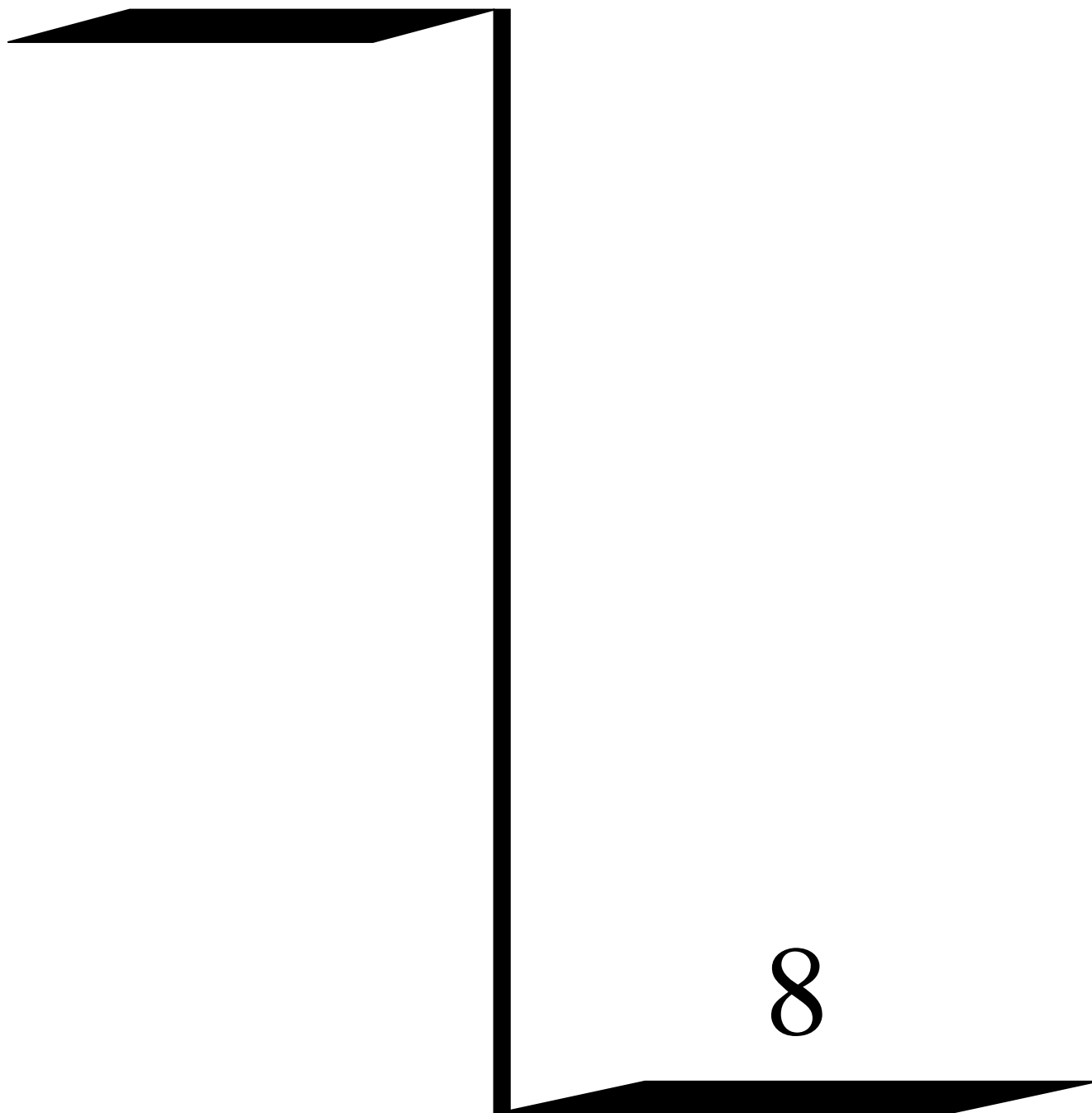

**ОБРАЗОВАНИЕ, ОБЕЗВРЕЖИВАНИЕ И ИСПОЛЬЗОВАНИЕ НАИБОЛЕЕ
РАСПРОСТРАНЕННЫХ ВИДОВ ОТХОДОВ ПРОИЗВОДСТВА ¹⁾**

(тонн)

	Образовалось отходов на предприятиях и поступило отходов от других предприятий					Полностью обезврежено отходов на предприятиях				
	2008	2009	2010	2011	2012	2008	2009	2010	2011	2012
Всего	820483,5	718298,2	1077302,6	1000178,0	1281744,1	3517,3	3185,5	3330,6	33655,9	1278,8
из них отходы содержащие:										
ртутные лампы, люминесцентные ртутьсодержащие трубки отработан- ные и брак	13,3	11,6	10,5	11,2	8,3	-	0,04	0,04	0,04	-
гальванические шламы	6,6	5,8	12,6	6,0	8,9	-	-	-	-	-
отработанные масла	522,2	880,6	831,7	367,0	226,7	1,3	1,3	1,3	1,5	-
шламы нефти и нефтепродуктов	10,0	26,6	52,2	27,7	0,4	-	-	2,3	0,3	-
золошлаки от сжигания углей	3721,1	4747,0	5640,9	2089,5	3544,9	-	-	-	-	-
древесные отходы из натуральной чистой древесины несортированные	21288,8	34723,5	43994,7	38278,2	23936,7	0,2	0,2	0,5	0,1	-
лом черных метал- лов несоортирован- ный	12949,8	10688,3	14387,9	16393,2	12770,2	-	3,7	3,7	-	23,5

Продолжение

	Использовано отходов на предприятиях				
	2008	2009	2010	2011	2012
Всего	642123,6	588962,8	902622,5	775625,4	912421,9
из них отходы содержащие:					
ртутные лампы, люминесцентные ртутьсодержащие трубки отработан- ные и брак	-	-	-	-	-
гальванические шламы	-	-	-	-	-
отработанные масла	214,6	742,3	718,7	149,4	100,9
шламы нефти и нефтепродуктов	-	0,1	4,0	2,7	0,4
золошлаки от сжи- гания углей	2540,8	4951,6	5179,8	1652,3	1772,0
древесные отходы из натуральной чистой древесины несортированные	14238,9	19078,6	21061,1	17113,1	65994,7
лом черных метал- лов несоортирован- ный	334,5	548,8	483,0	465,5	251,5

¹⁾ По данным Управления Федеральной службы по надзору в сфере природопользования по Костромской области.

ИСПОЛЬЗОВАНИЕ И ОБЕЗВРЕЖИВАНИЕ ОТХОДОВ ПРОИЗВОДСТВА ПО НАИБОЛЕЕ РАСПРОСТРАНЕННЫМ ВИДАМ ЭКОНОМИЧЕСКОЙ ДЕЯТЕЛЬНОСТИ ¹⁾

	Использовано и обезврежено отходов на предприятиях, <i>тонн</i>					Использовано и обезврежено отходов, <i>в процентах</i> от общего объема образовавшихся на предприятиях и поступивших от других предприятий отходов				
	2008	2009	2010	2011	2012	2008	2009	2010	2011	2012
По области	645640,8	592148,4	905953,1	809281,3	913710,6	78,7	82,4	84,1	69,4	71,3
в том числе по видам экономической деятельности:										
сельское хозяйство, охота и лесное хозяйство	121182,4	125435,3	125861,9	103619,9	80196,7	87,5	88,8	89,6	86,3	84,7
обрабатывающие производства	516469,3	451088,4	755326,3	519576,7	647123,6	81,7	86,2	86,2	74,0	82,0
из них:										
обработка древесины и производство изделий из дерева	406392,9	411689,8	697950,4	508953,2	601610,3	86,7	90,1	89,8	83,6	89,5
производство машин и оборудования	2808,6	3828,7	3828,6	3882,7	4293,1	20,0	31,0	30,7	25,9	45,3
производство транспортных средств и оборудования	31753,8	8476,8	9996,3	2058,1	187,1	71,3	62,0	51,2	21,2	3,2
прочие производства	75514,0	27093,1	43551,0	4682,6	41033,1	63,7	67,0	65,7	6,8	40,1
другие виды экономической деятельности	7989,1	15624,7	24764,9	186084,7	186390,3	16,0	29,2	40,6	54,2	46,9

ПРОВЕДЕНИЕ ОСНОВНЫХ РАБОТ В ЛЕСНОМ ХОЗЯЙСТВЕ

(тысяч гектаров)

	1995	2000	2005	2008	2009	2010	2011	2012
Лесовосстановление	22,8	13,9	10,0	11,5	22,4	25,2	11,0	11,8
в том числе:								
искусственное лесовосстановление	7,2	4,1	2,9	3,0	3,2	3,2	3,4	3,6
комбинированное лесовосстановление	0,5	0,6	0,6	0,7
Содействие естественному возобновлению леса	15,6	9,8	7,1	8,5	18,7	21,4	7,0	7,5
Уход за лесокультурами (в переводе на однократный)	21,8	23,0	19,6	18,1	13,4	17,8	13,7	15,5
Рубки ухода за лесом и санитарные рубки леса ²⁾								
площадь	33,5	26,6	29,9	19,7	23,4	24,6	24,5	20,2
заготовлено ликвидной древесины ²⁾ , тыс. м ³	810,3	551,7	783,3	316,3	379,0	454,3	410,1	253,3

¹⁾ По данным Управления Федеральной службы по надзору в сфере природопользования по Костромской области.

²⁾ По данным Департамента лесного хозяйства Костромской области.

ПОКАЗАТЕЛИ СИСТЕМЫ РЕГИОНАЛЬНЫХ СЧЕТОВ

*Производство валового
регионального продукта*

Основные фонды

9

**СТРУКТУРА ВАЛОВОГО РЕГИОНАЛЬНОГО ПРОДУКТА
ПО ВИДАМ ЭКОНОМИЧЕСКОЙ ДЕЯТЕЛЬНОСТИ**

(в процентах к итогу)

	2005	2008	2009	2010	2011
Валовой региональный продукт	100	100	100	100	100
в том числе по видам экономической деятельности:					
сельское хозяйство, охота и лесное хозяйство	16,9	10,9	11,8	10,5	11,3
рыболовство, рыбоводство	0,0	0,0	0,0	0,0	0,0
добыча полезных ископаемых	0,1	0,1	0,1	0,1	0,1
обрабатывающие производства	21,3	28,3	20,6	23,1	24,2
производство и распределение электроэнергии, газа и воды	10,1	8,8	10,0	9,4	9,6
строительство	12,2	5,3	4,6	4,8	3,6
оптовая и розничная торговля; ремонт автотранспортных средств, мотоциклов, бытовых изделий и предметов личного пользования	10,3	11,7	13,2	16,6	14,7
гостиницы и рестораны	0,4	0,9	1,0	0,9	1,0
транспорт и связь	9,4	10,1	10,3	9,5	8,8
финансовая деятельность	0,0	-	0,4	0,5	0,5
операции с недвижимым имуществом, аренда и предоставление услуг	3,6	5,3	5,3	5,3	7,2
государственное управление и обеспечение военной безопасности; социальное страхование	6,0	9,2	10,7	8,9	8,6
образование	4,2	3,8	4,7	4,3	4,5
здравоохранение и предоставление социальных услуг	4,1	4,5	5,8	4,8	4,7
предоставление прочих коммунальных, социальных и персональных услуг	1,4	1,1	1,5	1,3	1,2
деятельность домашних хозяйств	-	-	-	0,0	0,0

**ИНДЕКСЫ ФИЗИЧЕСКОГО ОБЪЕМА ВАЛОВОЙ ДОБАВЛЕННОЙ СТОИМОСТИ
И ВАЛОВОГО РЕГИОНАЛЬНОГО ПРОДУКТА**

(в постоянных ценах; в процентах к предыдущему году)

	2005	2008	2009	2010	2011
Валовая добавленная стоимость					
по видам экономической деятельности:					
сельское хозяйство, охота и лесное хозяйство	102,3	100,3	103,8	90,3	122,2
рыболовство, рыбоводство	103,7	62,0	111,8	92,7	69,4
добыча полезных ископаемых	106,8	116,6	41,2	131,9	105,3
обрабатывающие производства	122,6	107,3	71,2	124,8	105,4
производство и распределение электроэнергии, газа и воды	102,4	98,3	99,1	105,2	105,0
строительство	126,4	100,9	80,2	109,1	83,6
оптовая и розничная торговля; ремонт автотранспортных средств, мотоциклов, бытовых изделий и предметов личного пользования	86,8	104,3	101,9	118,7	94,7
гостиницы и рестораны	93,2	106,7	92,7	112,1	108,8
транспорт и связь	96,8	105,7	91,8	94,7	99,6
финансовая деятельность	112,7	-	-	131,4	97,3
операции с недвижимым имуществом, аренда и предоставление услуг	92,8	112,5	88,5	101,3	145,9
государственное управление и обеспечение военной безопасности; социальное страхование	83,9	103,1	100,9	97,0	94,7
образование	98,3	100,5	100,4	97,4	94,5
здравоохранение и предоставление социальных услуг	97,1	99,3	103,6	96,1	96,1
предоставление прочих коммунальных, социальных и персональных услуг	88,1	87,5	112,9	90,1	94,9
деятельность домашних хозяйств	-	-	-	-	100,0
Валовой региональный продукт в основных ценах	103,6	103,9	90,2	106,3	103,9

ОСНОВНЫЕ ФОНДЫ

В таблицах раздела представлены утвержденные данные баланса основного капитала по полной учетной и остаточной балансовой стоимости. Данные за 2012г. будут опубликованы после их утверждения Росстатом.

Более подробная информация по тематике раздела содержится в статистическом сборнике Костромастата «Основные фонды и другие нефинансовые активы Костромской области».

СОСТОЯНИЕ ОСНОВНЫХ ФОНДОВ

	1995	2000	2005
Все основные фонды (на конец года; по полной учетной стоимости) <i>млн.руб. (1995г. – млрд.руб.)</i>	30968	90668	189028
<i>в процентах</i> к предыдущему году (в сопоставимых ценах 2000г.)	131,6	92,1	100,1
Коэффициент обновления (ввод в действие основных фондов (1995, 2000гг. – без скота), <i>в процентах</i> от наличия основных фондов на конец года; в текущих ценах)	1,7	2,7	5,7
Коэффициент выбытия (ликвидация основных фондов (1995, 2000гг. – без скота), <i>в процентах</i> от наличия основных фондов на начало года; в текущих ценах)	1,5	0,9	0,9
Степень износа основных фондов по состоянию на конец года (в фактически действовавших ценах; <i>в процентах</i>)	31,6	41,8	51,1

Продолжение

	2008	2009	2010	2011
Все основные фонды (на конец года; по полной учетной стоимости) <i>млн.руб. (1995г. – млрд.руб.)</i>	263477	279921	295091	312406 ¹⁾
<i>в процентах</i> к предыдущему году (в сопоставимых ценах 2000г.)	100,4	101,0	101,2	101,2
Коэффициент обновления (ввод в действие основных фондов, <i>в процентах</i> от наличия основных фондов на конец года; в текущих ценах)	4,2	3,4	4,0	4,3
Коэффициент выбытия (ликвидация основных фондов, <i>в процентах</i> от наличия основных фондов на начало года; в текущих ценах)	0,6	0,6	0,5	0,4
Степень износа основных фондов по состоянию на конец года (в фактически действовавших ценах; <i>в процентах</i>)	51,8	53,1	54,8	56,2 ¹⁾

¹⁾ С учетом переоценки основных фондов, проведенной коммерческими организациями на конец года.

ОСНОВНЫЕ ФОНДЫ ПО ВИДАМ ЭКОНОМИЧЕСКОЙ ДЕЯТЕЛЬНОСТИ

(на конец года; по полной учетной стоимости; миллионов рублей)

	2005	2008	2009	2010	2011 ¹⁾
Все основные фонды	189028	263477	279921	295091	312406
в том числе по видам экономической деятельности:					
сельское хозяйство, охота и лесное хозяйство	9986	13351	14043	14676	14262
рыболовство, рыбоводство	66	31	40	101	134
добыча полезных ископаемых	151	177	173	200	213
обрабатывающие производства	16956	34458	39420	42153	44242

Продолжение

	2005	2008	2009	2010	2011
производство и распределение электроэнергии, газа и воды	23679	24385	27637	30463	35714
строительство	1516	1487	1737	1994	1987
оптовая и розничная торговля, ремонт автотранспортных средств, мотоциклов, бытовых изделий и предметов личного пользования	1454	2645	3877	5706	5882
гостиницы и рестораны	642	1240	1384	1276	1609
транспорт и связь	75237	102099	105318	108856	112266
финансовая деятельность	643	1804	4289	4885	5255
операции с недвижимым имуществом, аренда и предоставление услуг	41169	47296	49368	52257	56260
государственное управление и обеспечение военной безопасности; социальное страхование	4741	9942	10574	10376	12228
образование	6361	9296	9228	9297	9053
здравоохранение и предоставление социальных услуг	4393	5674	5887	6144	6438
предоставление прочих коммунальных, социальных и персональных услуг	2034	9592	6946	6707	6863

¹⁾ С учетом переоценки основных фондов, проведенной коммерческими организациями на конец года.

КОЭФФИЦИЕНТ ОБНОВЛЕНИЯ ОСНОВНЫХ ФОНДОВ

(в текущих ценах; в процентах)

	2005	2008	2009	2010	2011
Коэффициент обновления (ввод в действие основных фондов (без скота), в процентах от наличия основных фондов на конец года)					
Все основные фонды	5,7	4,2	3,4	4,0	4,3
в том числе по видам экономической деятельности:					
сельское хозяйство, охота и лесное хозяйство	5,3	7,6	5,9	6,8	6,0
рыболовство, рыбоводство	1,5	-	-	23,8	24,3
добыча полезных ископаемых	2,0	4,5	-	2,0	2,4
обрабатывающие производства	21,5	5,3	4,4	4,8	5,4
производство и распределение электроэнергии, газа и воды	1,9	3,7	4,1	6,2	5,2
строительство	4,2	10,6	13,2	13,2	11,8
оптовая и розничная торговля, ремонт автотранспортных средств, мотоциклов, бытовых изделий и предметов личного пользования	7,8	15,9	22,9	20,5	17,8
гостиницы и рестораны	5,0	1,3	2,2	2,1	2,6
транспорт и связь	6,4	2,6	2,4	2,5	2,1
финансовая деятельность	10,4	8,0	8,6	11,3	14,9
операции с недвижимым имуществом, аренда и предоставление услуг	1,1	1,7	1,5	1,7	2,8
государственное управление и обеспечение военной безопасности; социальное страхование	6,5	8,9	6,9	7,2	11,8
образование	1,8	2,4	1,9	2,8	1,8
здравоохранение и предоставление социальных услуг	4,6	4,9	3,4	4,6	9,0
предоставление прочих коммунальных, социальных и персональных услуг	2,1	17,6	1,1	1,3	3,0

КОЭФФИЦИЕНТ ВЫБЫТИЯ ОСНОВНЫХ ФОНДОВ

(в текущих ценах; в процентах)

	2005	2008	2009	2010	2011
Коэффициент выбытия (ликвидация основных фондов, в процентах от наличия основных фондов на начало года)					
Все основные фонды	0,9	0,6	0,6	0,5	0,4
в том числе по видам экономической деятельности:					
сельское хозяйство, охота и лесное хозяйство	2,6	2,7	2,5	2,0	2,0
рыболовство, рыбоводство	1,5	-	-	-	-
добыча полезных ископаемых	3,8	-	0,6	0,5	-
обрабатывающие производства	0,7	0,5	1,1	0,5	0,4
производство и распределение электроэнергии, газа и воды	3,9	0,1	0,1	0,1	0,1
строительство	0,8	0,8	1,4	1,8	1,1
оптовая и розничная торговля, ремонт автотранспортных средств, мотоциклов, бытовых изделий и предметов личного пользования	2,0	0,5	0,7	0,6	0,9
гостиницы и рестораны	0,2	0,2	0,2	0,1	0,2
транспорт и связь	0,1	0,4	0,3	0,2	0,2
финансовая деятельность	0,4	1,0	0,3	0,8	0,3
операции с недвижимым имуществом, аренда и предоставление услуг	0,2	0,4	0,4	0,4	0,4
государственное управление и обеспечение военной безопасности; социальное страхование	0,7	0,8	0,7	1,1	0,6
образование	1,0	0,6	0,5	0,6	0,4
здравоохранение и предоставление социальных услуг	1,2	1,9	0,8	2,0	1,9
предоставление прочих коммунальных, социальных и персональных услуг	0,6	0,1	0,1	0,3	0,2

**СТЕПЕНЬ ИЗНОСА ОСНОВНЫХ ФОНДОВ
ПО ВИДАМ ЭКОНОМИЧЕСКОЙ ДЕЯТЕЛЬНОСТИ**

(на конец года; в процентах)

	2005	2008	2009	2010	2011 ¹⁾
Все основные фонды	51,1	51,8	53,1	54,8	56,2
в том числе по видам экономической деятельности:					
сельское хозяйство, охота и лесное хозяйство	54,8	51,5	53,0	55,1	56,7
рыболовство, рыбоводство	45,5	51,6	52,5	48,5	43,3
добыча полезных ископаемых	67,6	71,2	72,8	73,5	74,6
обрабатывающие производства	31,6	37,4	42,3	47,5	53,0
производство и распределение электроэнергии, газа и воды	68,7	57,2	57,6	57,3	57,8
строительство	66,0	55,3	55,9	55,5	52,8
оптовая и розничная торговля, ремонт автотранспортных средств, мотоциклов, бытовых изделий и предметов личного пользования	49,5	39,8	35,4	31,1	31,2
гостиницы и рестораны	31,8	37,5	37,7	39,0	36,8
транспорт и связь	59,0	62,7	65,1	68,0	69,8
финансовая деятельность	62,5	34,5	35,5	37,3	40,9
операции с недвижимым имуществом, аренда и предоставление услуг	33,3	36,2	35,6	35,6	35,4
государственное управление и обеспечение военной безопасности; социальное страхование	55,6	52,5	51,8	51,5	50,9
образование	48,2	61,5	61,7	63,0	65,6
здравоохранение и предоставление социальных услуг	51,0	55,0	56,0	57,8	56,6
предоставление прочих коммунальных, социальных и персональных услуг	52,0	47,3	48,3	51,1	52,3

¹⁾ С учетом переоценки основных фондов, проведенной коммерческими организациями на конец года.

**УДЕЛЬНЫЙ ВЕС ПОЛНОСТЬЮ ИЗНОШЕННЫХ ОСНОВНЫХ ФОНДОВ
КОММЕРЧЕСКИХ ОРГАНИЗАЦИЙ В ОБЩЕМ ОБЪЕМЕ ОСНОВНЫХ ФОНДОВ
ПО ОТДЕЛЬНЫМ ВИДАМ ЭКОНОМИЧЕСКОЙ ДЕЯТЕЛЬНОСТИ ¹⁾**
(на конец года; в процентах)

	2005	2008	2009	2010	2011	2012
Все основные фонды	11,2	5,5	5,8	5,8	7,1	9,5
в том числе:						
здания	6,5	2,3	2,0	1,8	2,0	2,1
сооружения	9,9	4,5	4,5	3,9	5,2	6,0
машины и оборудование	14,5	6,5	7,1	8,1	10,1	13,5
транспортные средства	13,3	18,8	18,2	14,9	17,8	25,2
в том числе по видам деятельности:						
Сельское хозяйство, охота и предоставление услуг в этих областях - всего	19,1	11,2	10,5	11,4	12,4	13,2
в том числе:						
здания	11,0	7,2	5,5	5,9	6,2	5,7
сооружения	28,4	30,6	29,9	34,3	28,4	26,0
машины и оборудование	34,7	9,2	8,8	9,7	14,2	17,1
транспортные средства	45,5	18,7	18,9	20,3	20,6	21,5
Добыча полезных ископаемых - всего	15,4	20,8	18,1	24,0	25,5	23,9
в том числе:						
здания	13,8	11,0	1,4	1,4	1,1	8,1
сооружения	15,7	14,8	1,0	11,2	10,9	5,2
машины и оборудование	21,5	26,1	29,7	37,0	39,9	36,6
транспортные средства	2,1	10,8	8,4	8,2	8,4	8,7
Обрабатывающие производства - всего	6,7	4,9	4,7	5,6	6,5	11,0
в том числе:						
здания	2,2	1,2	1,2	1,2	0,7	0,9
сооружения	11,7	5,0	4,8	4,8	7,6	9,9
машины и оборудование	7,7	5,8	5,5	6,6	7,6	13,1
транспортные средства	9,4	10,7	12,0	15,2	21,3	27,2
Производство и распределение электроэнергии, газа и воды - всего	18,0	7,2	7,7	7,0	9,9	10,5
в том числе:						
здания	7,7	4,2	3,3	1,9	4,5	5,1
сооружения	19,4	8,8	9,4	8,7	11,7	12,0
машины и оборудование	20,0	4,1	5,3	4,6	7,2	6,9
транспортные средства	33,6	26,7	27,9	24,8	31,0	32,3
Строительство - всего	9,8	16,9	19,2	21,6	26,4	23,9
в том числе:						
здания	2,6	2,1	3,1	1,5	1,8	1,9
сооружения	1,2	10,3	12,7	18,4	16,0	18,8
машины и оборудование	20,1	18,9	23,2	31,1	44,2	37,7
транспортные средства	18,5	28,6	32,8	33,2	41,7	36,8
Оптовая и розничная торговля; ремонт автотранспортных средств, мотоциклов, бытовых изделий и предметов личного пользования - всего	15,0	2,4	3,6	4,9	5,3	5,4
в том числе:						
здания	15,0	1,1	1,4	2,3	2,3	1,6
сооружения	14,6	6,6	3,8	3,5	3,9	4,6
машины и оборудование	18,7	1,0	5,7	11,3	11,3	8,4
транспортные средства	9,5	6,5	4,3	8,8	15,1	16,2
Транспорт - всего	2,8	3,3	4,1	2,7	2,9	5,9
в том числе:						
здания	2,4	3,1	3,8	4,3	4,0	3,3
сооружения	1,7	1,5	1,6	0,6	1,3	1,7
машины и оборудование	4,6	8,3	10,4	11,3	10,6	16,2
транспортные средства	9,6	20,9	20,8	11,8	10,3	26,0

¹⁾ Без субъектов малого предпринимательства.

**СОСТАВ ОСНОВНЫХ ФОНДОВ НЕКОММЕРЧЕСКИХ ОРГАНИЗАЦИЙ
ПО ОТДЕЛЬНЫМ ВИДАМ ЭКОНОМИЧЕСКОЙ ДЕЯТЕЛЬНОСТИ**
(на конец года; в процентах от наличия основных фондов по полной учетной стоимости)

	2005	2008	2009	2010	2011	2012
Все основные фонды	100	100	100	100	100	100
в том числе:						
здания	33,9	34,4	28,5	28,6	26,5	26,2
сооружения	59,7	56,4	61,0	59,8	59,5	57,6
машины и оборудование	4,2	6,0	7,2	7,9	9,6	11,5
транспортные средства	1,4	1,8	2,3	2,6	3,1	3,4
в том числе по видам деятельности:						
Сельское хозяйство, охота и лесное хозяйство - всего	100	100	100	100	100	100
в том числе:						
здания	8,5	7,8	7,7	6,8	5,8	7,4
сооружения	79,5	83,2	83,0	84,0	79,5	75,8
машины и оборудование	5,8	4,7	4,8	4,6	7,8	9,0
транспортные средства	5,7	3,8	4,3	4,3	6,6	7,6
Операции с недвижимым имуществом, аренда и предоставление услуг - всего	100	100	100	100	100	100
в том числе:						
здания	23,6	88,3	76,0	76,6	82,0	80,4
сооружения	76,1	8,2	16,9	15,8	2,4	2,5
машины и оборудование	0,2	1,2	5,4	5,4	10,2	11,3
транспортные средства	0,0	0,3	0,9	1,0	2,6	2,7
Государственное управление и обеспечение военной безопасности; социальное страхование - всего	100	100	100	100	100	100
в том числе:						
здания	42,6	18,2	16,1	15,5	15,3	15,2
сооружения	43,9	74,0	75,7	75,9	74,7	73,3
машины и оборудование	8,9	5,4	5,7	5,8	7,0	8,0
транспортные средства	2,7	1,5	1,8	2,1	2,3	2,6
Образование - всего	100	100	100	100	100	100
в том числе:						
здания	81,4	77,8	75,4	74,0	73,9	72,4
сооружения	3,3	3,7	4,3	4,2	4,1	3,8
машины и оборудование	9,6	11,8	13,5	14,1	14,3	15,3
транспортные средства	2,4	2,9	3,6	3,8	3,6	3,9
Здравоохранение и предоставление социальных услуг - всего	100	100	100	100	100	100
в том числе:						
здания	72,7	67,9	67,9	64,1	60,5	52,8
сооружения	3,4	3,2	3,4	2,9	2,6	3,0
машины и оборудование	16,9	20,8	20,7	25,9	29,6	37,4
транспортные средства	5,2	5,7	6,2	5,1	5,3	4,9
Предоставление прочих коммунальных, социальных и персональных услуг - всего	100	100	100	100	100	100
в том числе:						
здания	61,5	67,0	68,1	66,7	70,9	65,6
сооружения	4,1	12,4	12,7	11,1	9,2	14,2
машины и оборудование	16,4	10,8	9,8	10,1	10,2	10,1
транспортные средства	8,4	5,0	5,4	6,1	3,6	4,4

деятельности в этом случае представляет собой совокупность предприятий, сгруппированных по заявленному основному виду деятельности ОКВЭД.

В части производства валового регионального продукта проводится **переоценка в сопоставимые (предыдущего года) цены**.

Переоценка показателей производства ВРП в сопоставимые цены осуществляется путем **дефлятирования** (переоценки выпуска и промежуточного потребления видов экономической деятельности по соответствующим индексам цен) или методом **экстраполяции** базисного уровня добавленной стоимости вида экономической деятельности с помощью количественных индикаторов.

Основные фонды составляют важнейшую часть национального богатства России.

К основным фондам относятся здания, сооружения, машины и оборудование, транспортные средства, инструменты, рабочий и продуктивный скот и другие виды основных фондов.

В составе основных фондов учтены основные фонды юридических лиц всех форм собственности, а также основные фонды, находящиеся в собственности физических лиц (жилые дома и основные фонды личного подсобного хозяйства – хозяйственные постройки, многолетние насаждения, рабочий и продуктивный скот; основные фонды, используемые гражданами для предпринимательской деятельности без образования юридического лица).

Основные фонды приводятся с учетом переоценок, проводившихся в соответствии с постановлениями и распоряжениями Правительства Российской Федерации и Положением по бухгалтерскому учету основных средств.

Индексы физического объема основных фондов приведены в сопоставимых ценах; коэффициенты их обновления и ликвидации – в текущих ценах.

Степень износа основных фондов – отношение накопленного к определенной дате износа имеющихся основных фондов (разницы их полной учетной и остаточной балансовой стоимости) к полной учетной стоимости этих основных фондов на ту же дату, в процентах.

Продолжение

	2006	2008	2009	2010	2011	2012	2013
производство машин и оборудования	273	190	181	182	160	164	165
производство электрооборудования, электронного и оптического оборудования	55	59	64	65	61	65	70
производство транспортных средств и оборудования	21	25	24	22	24	23	23
в том числе:							
производство автомобилей, прицепов и полуприцепов	10	12	10	8	10	11	10
производство судов, летательных космических аппаратов и прочих транспортных средств	11	13	14	14	14	12	13
прочие производства	237	307	336	351	371	399	420
производство и распределение электроэнергии, газа и воды	107	141	142	139	152	143	154
строительство	1253	1411	1649	1666	1644	1697	1735
оптовая и розничная торговля; ремонт автотранспортных средств, мотоциклов, бытовых изделий и предметов личного пользования	4126	4028	4418	4562	4088	4079	4169 ¹⁾
в том числе:							
торговля автотранспортными средствами и мотоциклами, их техническое обслуживание и ремонт	183	272	312	335	336	340	363
оптовая торговля, включая торговлю через агентов, кроме торговли автотранспортными средствами и мотоциклами	2500	2241	2532	2598	2333	2317	2387
розничная торговля, кроме торговли автотранспортными средствами и мотоциклами; ремонт бытовых изделий и предметов личного пользования	1443	1515	1572	1629	1419	1422	1419
гостиницы и рестораны	214	317	327	348	348	360	377
транспорт и связь	703	786	833	886	871	911	948
из них связь	74	84	77	82	86	88	84
финансовая деятельность	403	348	345	355	321	326	328
операции с недвижимым имуществом, аренда и предоставление услуг	1921	2111	2571	2722	2596	2729	2853
государственное управление и обеспечение военной безопасности; социальное страхование	1155	1193	1136	1097	1004	911	834
образование	1278	1250	1155	1128	1090	1056	1030
здравоохранение и предоставление социальных услуг	375	359	341	349	339	331	330
предоставление прочих коммунальных, социальных и персональных услуг	1806	1713	1607	1609	1460	1458	1558
деятельность домашних хозяйств	2	1	1	-	-	-	-
деятельность экстерриториальных организаций	-	-	-	-	-	1	1

¹⁾ Уточнено по данным Росстата.

ЧИСЛО ОРГАНИЗАЦИЙ, СОСТОЯЩИХ НА УЧЕТЕ В СТАТИСТИЧЕСКОМ РЕГИСТРЕ ХОЗЯЙСТВУЮЩИХ СУБЪЕКТОВ, ПО ВИДАМ ЭКОНОМИЧЕСКОЙ ДЕЯТЕЛЬНОСТИ

(на 1 января; единиц)

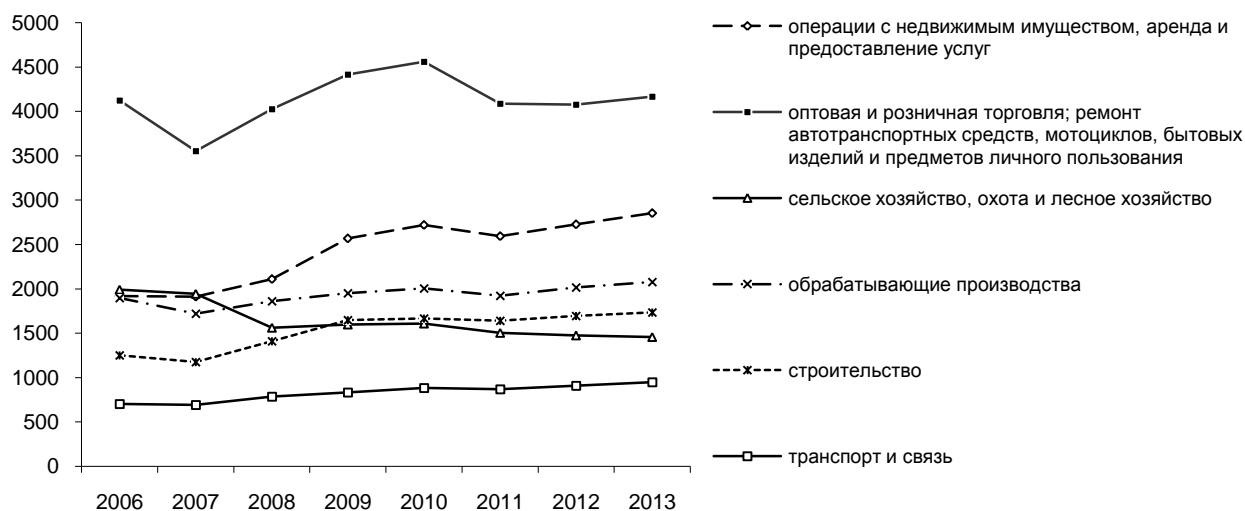

РАСПРЕДЕЛЕНИЕ ОРГАНИЗАЦИЙ ПО ФОРМАМ СОБСТВЕННОСТИ (на 1 января)

	Число организаций, единиц					В процентах к итогу				
	2009	2010	2011	2012	2013	2009	2010	2011	2012	2013
Всего	18149	18548	17407	17552	17916	100	100	100	100	100
в том числе по формам собственности:										
государственная	1076	1044	918	863	850	5,9	5,6	5,3	4,9	4,7
муниципальная	2381	2352	2229	2097	2036	13,1	12,7	12,8	11,9	11,4
частная	13006	13531	12868	13244	13646	71,7	73,0	73,9	75,5	76,2
собственность общественных и религиозных организаций (объединений)	1153	1123	945	926	974	6,4	6,1	5,4	5,3	5,4
прочие формы собственности, включая смешанную российскую, иностранную, совместную российскую и иностранную	533	498	447	422	410	2,9	2,6	2,6	2,4	2,3

ИЗМЕНЕНИЕ ЧИСЛА ОРГАНИЗАЦИЙ В РОССИЙСКОЙ ФЕДЕРАЦИИ, ЦЕНТРАЛЬНОМ ФЕДЕРАЛЬНОМ ОКРУГЕ И КОСТРОМСКОЙ ОБЛАСТИ (линейный тренд; сведения из Статрегистра Росстата на 1 января соответствующего года относительно 2004 года)

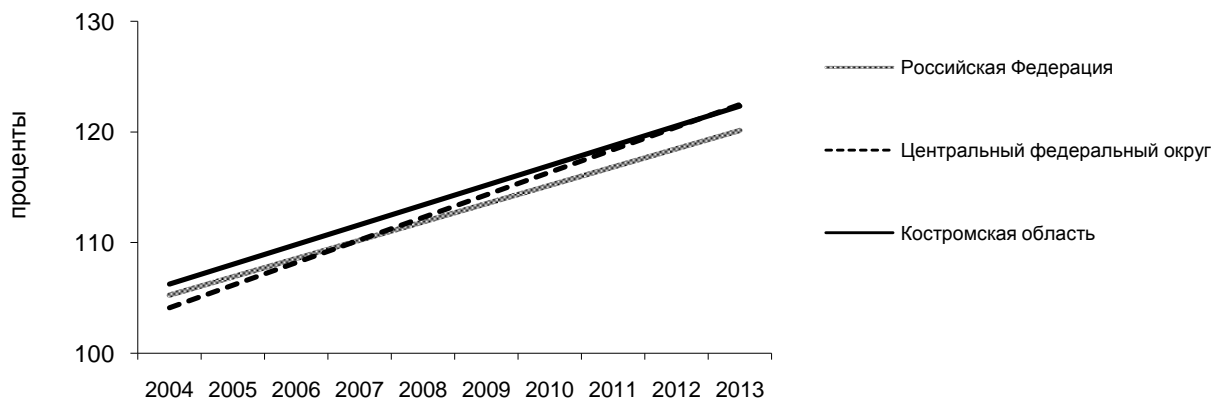

**РАСПРЕДЕЛЕНИЕ ИНДИВИДУАЛЬНЫХ ПРЕДПРИНИМАТЕЛЕЙ
ПО ВИДАМ ЭКОНОМИЧЕСКОЙ ДЕЯТЕЛЬНОСТИ ¹⁾**

(на 1 января, единиц)

	2006	2008	2009	2010	2011	2012	2013
Всего ²⁾	15527	18265	19710	20024	20522	21011	19485
в том числе по видам экономической деятельности:							
сельское хозяйство, охота и лесное хозяйство	847	948	992	979	1274	1389	919
рыболовство, рыбоводство	4	9	8	8	9	10	10
добыча полезных ископаемых	-	-	-	-	-	1	1
обрабатывающие производства	1337	1658	1802	1894	2038	2206	2129
из них:							
производство пищевых продуктов, включая напитки, и табака	146	155	156	168	182	189	178
текстильное и швейное производство	135	156	164	172	205	234	215
производство кожи, изделий из кожи и производство обуви	6	6	7	7	7	10	12
обработка древесины и производство изделий из дерева	414	497	544	546	585	640	607
целлюлозно-бумажное производство; издательская и полиграфическая деятельность	42	62	69	72	81	80	72
производство кокса, нефтепродуктов и ядерных материалов	-	-	-	-	-	-	-
химическое производство	15	15	18	22	21	21	25
производство резиновых и пластмассовых изделий	7	10	12	14	16	22	24
производство прочих неметаллических минеральных продуктов	32	38	48	63	61	77	68
металлургическое производство и производство готовых металлических изделий	72	95	110	120	135	153	152
производство машин и оборудования	19	24	33	36	38	45	46
производство электрооборудования, электронного и оптического оборудования	26	25	34	33	33	32	28
производство транспортных средств и оборудования	3	2	2	2	3	4	5
производство и распределение электроэнергии, газа и воды	11	11	10	11	9	15	15
строительство	286	432	570	633	683	769	781
оптовая и розничная торговля; ремонт автотранспортных средств, мотоциклов, бытовых изделий и предметов личного пользования	9842	10499	10753	10642	10531	10186	9413
в том числе:							
торговля автотранспортными средствами и мотоциклами, их техническое обслуживание и ремонт	498	619	698	730	763	763	712
оптовая торговля, включая торговлю через агентов, кроме торговли автотранспортными средствами и мотоциклами	1244	1440	1562	1560	1501	1382	1367
розничная торговля, кроме торговли автотранспортными средствами и мотоциклами; ремонт бытовых изделий и предметов личного пользования	8100	8440	8493	8352	8267	8041	7334
гостиницы и рестораны	310	278	279	280	271	266	263
транспорт и связь	1285	2014	2482	2529	2513	2864	2742
из них связь	20	25	30	30	33	30	26
финансовая деятельность	16	37	50	46	48	47	49
операции с недвижимым имуществом, аренда и предоставление услуг	686	1258	1512	1673	1781	1851	1846
государственное управление и обеспечение военной безопасности; социальное страхование	-	-	-	-	-	-	-
образование	14	28	34	41	52	60	71
здравоохранение и предоставление социальных услуг	199	218	216	190	185	167	160
предоставление прочих коммунальных, социальных и персональных услуг	608	873	1002	1097	1121	1177	1084
деятельность домашних хозяйств	1	1	1	-	1	3	2
деятельность экстерриториальных организаций	-	-	-	-	-	-	-

¹⁾ Включая глав крестьянских (фермерских) хозяйств, нотариусов, занимающихся частной практикой и адвокатов, учредивших адвокатский кабинет.

²⁾ Включая индивидуальных предпринимателей, конкретные виды деятельности которых не установлены.

СООТНОШЕНИЕ ДОЛИ ХОЗЯЙСТВУЮЩИХ СУБЪЕКТОВ С РАЗЛИЧНЫМИ ВИДАМИ ЭКОНОМИЧЕСКОЙ ДЕЯТЕЛЬНОСТИ КОСТРОМСКОЙ ОБЛАСТИ И РОССИЙСКОЙ ФЕДЕРАЦИИ

(на 1 января; в процентах к общему числу хозяйствующих субъектов)

Сельское хозяйство, охота и лесное хозяйство

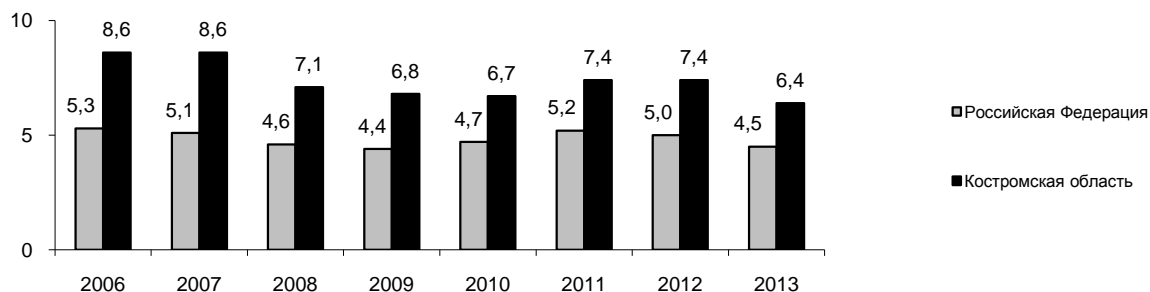

Обрабатывающие производства

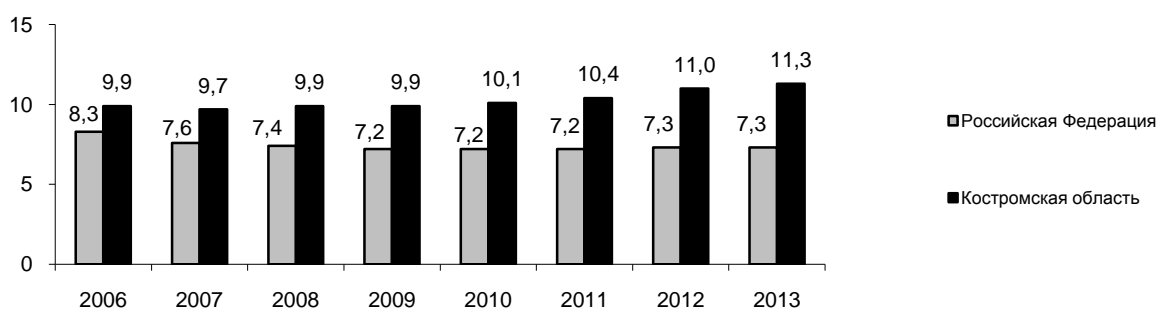

Строительство

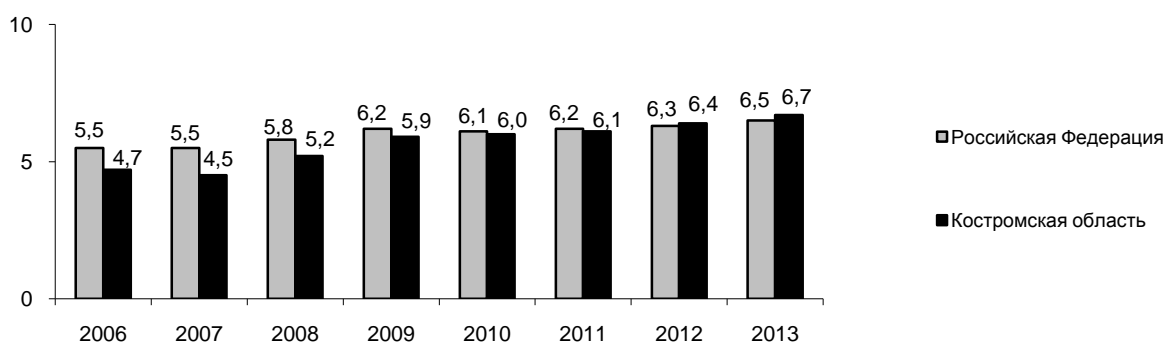

Оптовая и розничная торговля; ремонт автотранспортных средств, мотоциклов, бытовых изделий и предметов личного пользования

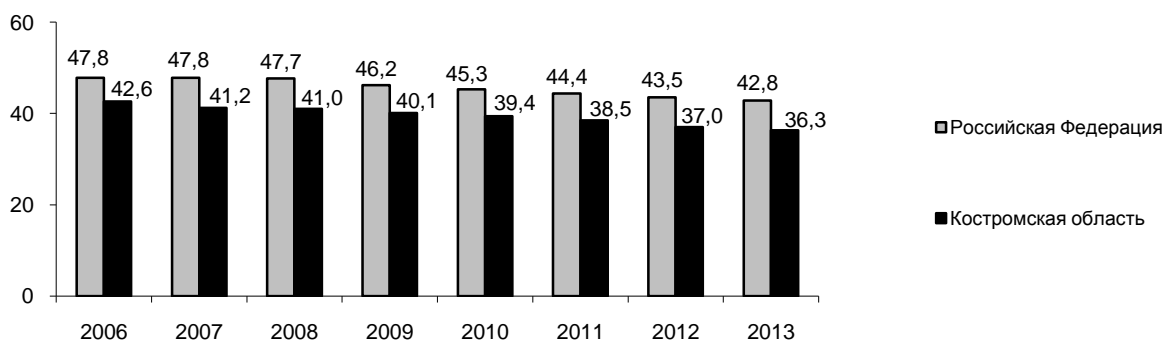

МАЛОЕ ПРЕДПРИНИМАТЕЛЬСТВО ¹⁾ОСНОВНЫЕ ПОКАЗАТЕЛИ ДЕЯТЕЛЬНОСТИ МАЛЫХ ПРЕДПРИЯТИЙ
в 2011, 2012 гг.

	2011		2012	
	малые предприятия	в том числе микро-предприятия	малые предприятия	в том числе микро-предприятия
Число малых предприятий, <i>единиц</i>	7938	6423	8366	7170
Средняя численность работников, <i>человек</i>	57387	13620	57857	19422
в том числе:				
среднесписочная численность работников	53488	12236	53336	16873
средняя численность внешних совместителей	2746	1246	3124	2078
средняя численность работающих по договорам гражданско-правового характера	1153	138	1397	471
Оборот малых предприятий, <i>млн. рублей</i>	77800,3	21591,7	79478,9	33036,2
в том числе:				
объем отгруженных товаров (работ, услуг) собственного производства	37029,1	9798,4	38216,1	13219,0
продано товаров неособственного производства	40771,2	11793,3	41262,8	19817,2

¹⁾ С 1 января 2008г. тип предприятия (малое) определен в соответствии с Федеральным законом от 24 июля 2007г. № 209-ФЗ «О развитии малого и среднего предпринимательства в Российской Федерации».

**ОБОРОТ МАЛЫХ ПРЕДПРИЯТИЙ (включая микропредприятия)
ПО ВИДАМ ЭКОНОМИЧЕСКОЙ ДЕЯТЕЛЬНОСТИ**

	2011		2012	
	малые пред- приятия	в том числе микропред- приятия	малые пред- приятия	в том числе микропред- приятия
Миллионов рублей				
Всего	77800,3	21591,7	79478,9	33036,2
Сельское хозяйство, охота и лесное хозяй- ство	2885,2	445,8	2660,5	339,2
Рыболовство, рыбоводство	49,4	0,1	101,9	0,3
Добыча полезных ископаемых	167,5	32,2	126,2	39,2
Обрабатывающие производства	16655,8	2867,7	16400,8	4181,0
Производство и распределение электро- энергии, газа и воды	312,6	121,7	320,6	126,5
Строительство	5797,6	1890,3	7592,2	4288,5
Оптовая и розничная торговля; ремонт автотранспортных средств, мотоциклов, бытовых изделий и предметов личного пользования	40486,2	12321,2	39697,2	18286,8
Гостиницы и рестораны	1355,5	382,1	1548,4	695,4
Транспорт и связь	1887,3	670,5	1575,0	750,8
в том числе связь	249,0	44,2	363,8	87,8
Финансовая деятельность	40,0	40,0	36,4	36,4
Операции с недвижимым имуществом, аренда и предоставление услуг	7099,1	2586,2	8197,1	3915,0
Образование	25,1	25,1	22,9	22,9
Здравоохранение и предоставление соци- альных услуг	465,3	65,4	532,8	97,7
Предоставление прочих коммунальных, социальных и персональных услуг	573,7	143,4	666,9	256,5
В процентах к итогу				
Всего	100	100	100	100
Сельское хозяйство, охота и лесное хозяй- ство	3,7	2,1	3,3	1,0
Рыболовство, рыбоводство	0,1	0,0	0,1	0,0
Добыча полезных ископаемых	0,2	0,1	0,2	0,1
Обрабатывающие производства	21,4	13,3	20,6	12,6
Производство и распределение электро- энергии, газа и воды	0,4	0,6	0,4	0,4
Строительство	7,5	8,7	9,6	13,0
Оптовая и розничная торговля; ремонт автотранспортных средств, мотоциклов, бытовых изделий и предметов личного пользования	52,0	57,0	50,0	55,4
Гостиницы и рестораны	1,8	1,8	1,9	2,1
Транспорт и связь	2,4	3,1	2,0	2,3
в том числе связь	0,3	0,2	0,5	0,3
Финансовая деятельность	0,1	0,2	0,1	0,1
Операции с недвижимым имуществом, аренда и предоставление услуг	9,1	12,0	10,3	11,8
Образование	0,0	0,1	0,0	0,1
Здравоохранение и предоставление соци- альных услуг	0,6	0,3	0,7	0,3
Предоставление прочих коммунальных, социальных и персональных услуг	0,7	0,6	0,8	0,8

ДЕЯТЕЛЬНОСТЬ ОРГАНИЗАЦИЙ С УЧАСТИЕМ ИНОСТРАННОГО КАПИТАЛА

ОСНОВНЫЕ ПОКАЗАТЕЛИ ДЕЯТЕЛЬНОСТИ ОРГАНИЗАЦИЙ С УЧАСТИЕМ ИНОСТРАННОГО КАПИТАЛА ¹⁾

	1995	2000	2005	2008	2009	2010 ²⁾	2011	2012
Число действующих организаций (на конец года), <i>единиц</i>	56	36	72	67	63	66	54	56
Среднесписочная численность работников (без внешних совместителей) ³⁾ , <i>человек</i>	2357	2532	17494	9231	9308	11947	12897	9925
Объем продукции (работ, услуг) (в фактически действовавших ценах), <i>млн.руб.</i>	12645,3	498,8
Оборот организаций, <i>млн.руб.</i>	21363,5	24634,2	23450,3	30150,0	32928,4	34864,8
Доля зарубежных партнеров в уставном капитале, <i>процентов</i>	50,1	54,5	59,0	93,6 ²⁾	98,3 ²⁾	98,3	98,3	97,2

¹⁾ За 2005, 2008-2012гг. включая организации, имеющие долю взносов иностранных инвесторов в уставном капитале менее 10 процентов.

²⁾ Без микропредприятий.

³⁾ С учетом территориально-обособленных подразделений юридических лиц.

РАСПРЕДЕЛЕНИЕ ОРГАНИЗАЦИЙ С УЧАСТИЕМ ИНОСТРАННОГО КАПИТАЛА ПО ВИДАМ ЭКОНОМИЧЕСКОЙ ДЕЯТЕЛЬНОСТИ в 2012г.

	Число действующих организаций, <i>единиц</i>	Среднесписочная численность работников (без внешних совместителей) ¹⁾ , <i>человек</i>	Оборот организаций, <i>миллионов рублей</i>	Доля зарубежных партнеров в уставном капитале, <i>процентов</i>
Всего	56	9925	34864,8	97,2
Сельское хозяйство, охота и лесное хозяйство	5	289	452,5	52,9
Обрабатывающие производства	21	4821	21290,5	98,9
в том числе:				
производство пищевых продуктов, включая напитки, и табака	1	к	к	к
текстильное и швейное производство	2	к	к	к
производство кожи, изделий из кожи и производство обуви	1	к	к	к
обработка древесины и производство изделий из дерева	4	2208	15859,5	99,7
производство резиновых и пластмассовых изделий	1	к	к	к
химическое производство	1	к	к	к
производство прочих неметаллических минеральных продуктов	1	к	к	к
металлургическое производство и производство готовых металлических изделий	1	к	к	к
производство транспортных средств и оборудования	1	к	к	к
производство машин и оборудования (без производства оружия и боеприпасов)	4	1193	1829,1	99,4
прочие производства	4	286	639,2	25,8

Одновременно с цензами по численности работающих законом было определено обязательное применение следующих критериев отнесения предприятий к малому предпринимательству:

доля участия в уставном капитале собственности Российской Федерации, субъектов Российской Федерации, муниципальной собственности, общественных и религиозных организаций (объединений), благотворительных и иных фондов для малых предприятий не должна превышать 25 процентов;

доля, принадлежащая одному или нескольким юридическим лицам, не являющимися субъектами малого предпринимательства, не должна превышать 25 процентов.

С 1 января 2008г. в соответствии с Федеральным законом от 24 июля 2007г. № 209-ФЗ «О развитии малого и среднего предпринимательства в Российской Федерации» к малым предприятиям относятся внесенные в единый государственный реестр юридических лиц потребительские кооперативы и коммерческие организации (за исключением государственных и муниципальных унитарных предприятий), соответствующие следующим условиям:

1. Для юридических лиц – суммарная доля участия Российской Федерации, субъектов Российской Федерации, муниципальных образований, иностранных юридических лиц, иностранных граждан, общественных и религиозных организаций (объединений), благотворительных и иных фондов в уставном (складочном) капитале (паевом фонде) указанных юридических лиц не должна превышать двадцать пять процентов (за исключением активов акционерных инвестиционных фондов и закрытых паевых инвестиционных фондов), доля участия, принадлежащая одному или нескольким юридическим лицам, не являющимся субъектами малого и среднего предпринимательства, не должна превышать двадцать пять процентов.

2. Средняя численность работников за предшествующий календарный год не превышает ста человек.

3. Выручка от реализации товаров (работ, услуг) без учета налога на добавленную стоимость или балансовая стоимость активов (остаточная стоимость основных средств и нематериальных активов) за предшествующий календарный год не должна превышать 400 млн. рублей.

С 2008 года из малых предприятий выделены **микروпредприятия**. В соответствии с указанным Законом к микропредприятиям относятся внесенные в единый государственный реестр юридических лиц потребительские кооперативы и коммерческие организации (за исключением государственных и муниципальных унитарных предприятий), соответствующие установленным законом условиям по структуре уставного капитала, средней численности работников – до 15 человек.

Постановлением Правительства РФ от 22.07.2008г. № 556 для микропредприятий установлено предельное значение выручки от реализации товаров (работ, услуг) – 60 млн. рублей.

Организации с участием иностранного капитала. В соответствии с Федеральным законом от 9 июля 1999г. № 160-ФЗ «Об иностранных инвестициях в Российской Федерации» российская коммерческая организация получает статус коммерческой организации с иностранными инвестициями (с участием иностранного капитала) со дня вхождения в состав ее участников иностранных инвесторов. С этого дня коммерческая организация с иностранными инвестициями и иностранный инвестор пользуются правовой защитой, гарантиями и льготами, установленными настоящим Федеральным законом.

Приватизация государственного и муниципального имущества – возмездное отчуждение находящегося в собственности Российской Федерации, субъектов Российской Федерации или муниципальных образований имущества (объектов приватизации) в собственность физических и юридических лиц.

ДОБЫЧА ПОЛЕЗНЫХ ИСКОПАЕМЫХ, ОБРАБАТЫВАЮЩИЕ ПРОИЗВОДСТВА, ПРОИЗВОДСТВО И РАСПРЕДЕЛЕНИЕ ЭЛЕКТРОЭНЕРГИИ, ГАЗА И ВОДЫ

Общэкономические показатели

*Основные фонды по видам
экономической деятельности*

Добыча полезных ископаемых

Обрабатывающие производства

*Производство и распределение
электроэнергии, газа и воды*

	Объем отгруженных товаров собственного производства, выполненных работ и услуг собственными силами в фактически действовавших ценах, млн рублей					
	2005	2008	2009	2010 ¹⁾	2011 ¹⁾	2012
Добыча полезных ископаемых	91,0	229,9	145,8	185,1	253,8	233,4
в том числе:						
добыча топливно-энергетических полезных ископаемых	29,2	30,7	35,8	44,3	71,3	43,3
из нее добыча каменного угля, бурого угля и торфа	29,2	30,7	35,8	44,3	71,3	40,1
добыча полезных ископаемых, кроме топливно-энергетических	61,8	199,2	110,0	140,8	182,5	190,1
из нее добыча прочих полезных ископаемых	61,8	199,2	110,0	140,8	182,5	190,1
Обрабатывающие производства	24826,9	63379,2	49822,0	70201,4	81591,1	96282,7
в том числе:						
производство пищевых продуктов, включая напитки, и табака	2500,6	5212,3	5471,1	6906,4	6938,7	7257,8
текстильное и швейное производство	1679,8	2005,1	1694,7	2383,2	2462,8	2013,8
производство кожи, изделий из кожи и производство обуви	171,2	341,2	550,0	284,4	222,8	174,9
обработка древесины и производство изделий из дерева	7194,3	14017,5	12195,5	15402,6	17863,7	19483,9
целлюлозно-бумажное производство; издательская и полиграфическая деятельность	540,7	823,6	837,5	931,1	1183,5	1309,1
химическое производство	808,5	2234,1	2144,8	2172,6	2386,0	2614,2
производство резиновых и пластмассовых изделий	92,7	749,7	748,9	1169,0	949,6	1211,2
производство прочих неметаллических минеральных продуктов	871,4	2349,4	1427,5	1958,5	2444,4	2551,0
металлургическое производство и производство готовых металлических изделий	1797,7	7065,5	5942,8	8195,7	8958,5	11245,0
производство машин и оборудования	3353,0	7980,7	3186,6	3126,6	4439,7	4476,1
производство электрооборудования, электронного и оптического оборудования	572,3	998,5	848,5	1427,8	2416,6	2851,6
производство транспортных средств и оборудования	2602,9	5719,6	3174,0	6367,8	7820,1	8845,4
прочие производства	2581,8	13882,1	11599,9	19875,8	23504,6	32248,8
Производство и распределение электроэнергии, газа и воды	13620,6	20891,3	21174,5	24703,3	29461,3	30806,5
в том числе:						
производство, передача и распределение электроэнергии, газа, пара и горячей воды	13269,6	20389,0	20660,0	24114,6	28845,8	30225,4
из них:						
производство, передача и распределение электроэнергии	10295,1	16233,8	16675,2	19115,6	23529,8	24270,6
производство и распределение газообразного топлива	774,9	846,9	782,8	980,9	1149,0	1503,6
производство, передача и распределение пара и горячей воды (тепловой энергии)	2199,6	3308,3	3201,9	4018,1	4167,0	4451,2
сбор, очистка и распределение воды	351,0	502,3	514,5	588,7	615,6	581,1

¹⁾ За 2010, 2011 гг. данные приведены с учетом итогов сплошного наблюдения за деятельностью субъектов малого и среднего предпринимательства.

ИНДЕКСЫ ПРОИЗВОДСТВА ПО ВИДАМ ЭКОНОМИЧЕСКОЙ ДЕЯТЕЛЬНОСТИ ^{1), 2)}
(в процентах (разах))

	1995	2000	2005	2008	2009	2010	2011 ³⁾	2012
К предыдущему году								
Промышленное производство	84,5	108,2	108,9	100,2	83,8	115,3	107,9	103,9
Добыча полезных ископаемых	71,0	86,1	113,9	100,6	72,9	121,0	126,2	55,3
в том числе:								
добыча топливно-энергетических полезных ископаемых	55,1	59,7	в1,7р.	39,3	в3,0р.	115,3	106,5	71,4
из нее добыча торфа	55,1	59,7	в1,7р.	89,3	в3,0р.	115,3	106,5	71,4
добыча полезных ископаемых, кроме топливно-энергетических	85,7	94,8	103,0	130,3	40,2	126,4	137,9	50,8
Обрабатывающие производства	83,2	116,4	112,0	99,8	81,6	118,6	108,4	104,8
в том числе:								
производство пищевых продуктов, включая напитки, и табака	75,4	107,4	110,8	103,3	101,6	99,5	92,8	107,4
текстильное и швейное производство	70,7	107,1	99,4	91,3	111,9	100,1	101,7	84,9
производство кожи, изделий из кожи и производство обуви	84,8	100,1	110,1	93,7	106,1	67,9	76,0	109,6
обработка древесины и производство изделий из дерева	106,9	108,4	127,8	102,1	88,4	116,6	108,5	105,0
целлюлозно-бумажное производство; издательская и полиграфическая дея- тельность	89,2	99,3	89,6	83,8	96,7	74,8	139,6	131,3
химическое производство	72,5	120,5	97,7	97,3	99,7	69,1	111,3	74,3
производство резиновых и пластмас- совых изделий	131,4	в2,3р.	149,1	135,2	в1,8р.	112,2	96,2	117,1
производство прочих неметаллических минеральных продуктов	75,0	92,2	103,4	84,0	72,9	122,5	112,9	104,4
металлургическое производство и производство готовых металлических изделий	83,4	в2,5р.	99,8	87,5	103,0	114,3	103,5	103,3
производство машин и оборудования	79,0	110,3	114,5	96,0	68,9	в2,3р.	91,0	112,0
производство электрооборудования, электронного и оптического оборудо- вания	94,2	136,1	145,6	67,8	78,7	136,5	129,0	109,6
производство транспортных средств и оборудования	114,2	99,2	108,3	90,6	35,3	144,5	131,1	104,6
прочие производства	83,1	110,3	107,9	126,4	75,9	133,0	112,3	104,0
Производство и распределение электроэнергии, газа и воды	89,7	96,5	101,4	101,1	89,2	105,4	105,9	103,2
в том числе:								
производство, передача и распределе- ние электроэнергии, газа, пара и горя- чей воды	...	96,5	101,3	101,2	89,3	105,4	106,1	103,3
сбор, очистка и распределение воды	...	96,5	103,2	91,5	81,5	106,6	96,3	99,9

**СТРУКТУРА ОТГРУЖЕННЫХ ТОВАРОВ СОБСТВЕННОГО ПРОИЗВОДСТВА,
ВЫПОЛНЕННЫХ РАБОТ И УСЛУГ СОБСТВЕННЫМИ СИЛАМИ ПО ВИДАМ
ЭКОНОМИЧЕСКОЙ ДЕЯТЕЛЬНОСТИ**
(в процентах)



**ОТДЕЛЬНЫЕ ПОКАЗАТЕЛИ ВИДОВ ЭКОНОМИЧЕСКОЙ ДЕЯТЕЛЬНОСТИ
ПО ФОРМАМ СОБСТВЕННОСТИ в 2012г.**

	Всего	в том числе по формам собственности:						
		государственная (включая собственность государственных корпораций)	муниципальная	собственность общественных и религиозных организаций (объединений)	частная	смешанная российская	иностранная	совместная российская и иностранная
Число действующих организаций, единиц								
Добыча полезных ископаемых	41	6	1	-	33	1	-	-
в том числе:								
добыча топливно-энергетических полезных ископаемых	6	-	-	-	5	1	-	-
из нее добыча каменного угля, бурого угля и торфа	5	-	-	-	4	1	-	-
добыча полезных ископаемых, кроме топливно-энергетических	35	6	1	-	28	-	-	-
из нее добыча прочих полезных ископаемых	35	6	1	-	28	-	-	-
Обработывающие производства	1610	93	22	24	1422	7	18	24
в том числе:								
производство пищевых продуктов, включая напитки и табака	208	9	5	2	181	3	1	7

Продолжение

	Всего	в том числе по формам собственности:						
		государственная (включая собственность государственных корпораций)	муниципальная	собственность общественных и религиозных организаций (объединений)	частная	смешанная российская	иностранная	совместная российская и иностранная
Число действующих организаций, единиц								
текстильное и швейное производство	132	18	2	1	109	-	1	1
производство кожи, изделий из кожи и производство обуви	8	-	-	-	7	-	1	-
обработка древесины и производство изделий из дерева	318	13	7	3	287	-	4	4
целлюлозно-бумажное производство; издательская и полиграфическая деятельность	115	24	3	3	84	1	-	-
химическое производство	44	-	-	-	42	-	-	2
производство резиновых и пластмассовых изделий	50	-	-	-	47	-	2	1
производство прочих неметаллических минеральных продуктов	78	10	2	1	63	1	1	-
металлургическое производство и производство готовых металлических изделий	143	7	2	-	127	1	4	2
производство машин и оборудования	147	2	-	11	126	-	3	5
производство электрооборудования, электронного и оптического оборудования	57	4	-	-	52	1	-	-
производство транспортных средств и оборудования	19	1	-	2	15	-	-	1
прочие производства	291	5	1	1	282	-	1	1
Производство и распределение электроэнергии, газа и воды	306	31	109	10	117	35	2	2
в том числе:								
производство, передача и распределение электроэнергии, газа, пара и горячей воды	210	22	56	7	88	33	2	2
из них:								
производство, передача и распределение электроэнергии	33	7	1	-	19	3	2	1
производство и распределение газообразного топлива	24	1	-	-	12	11	-	-
производство, передача и распределение пара и горячей воды (тепловой энергии)	153	14	55	7	57	19	-	1
сбор, очистка и распределение воды	96	9	53	3	29	2	-	-

Продолжение

	Всего	в том числе по формам собственности:						
		государственная (включая собственность государственных корпораций)	муниципальная	собственность общественных и религиозных организаций (объединений)	частная	смешанная российская	иностранная	совместная российская и иностранная
Объем отгруженных товаров собственного производства, выполнено работ и услуг собственными силами, миллионов рублей								
Добыча полезных ископаемых	233,4	41,4	0,2	-	176,7	15,1	-	-
в том числе:								
добыча топливно-энергетических полезных ископаемых	43,3	-	-	-	28,2	15,1	-	-
из нее добыча каменного угля, бурого угля и торфа	40,1	-	-	-	25,0	15,1	-	-
добыча полезных ископаемых, кроме топливно-энергетических	190,1	41,4	0,2	-	148,5	-	-	-
из нее добыча прочих полезных ископаемых	190,1	41,4	0,2	-	148,5	-	-	-
Обрабатывающие производства	96282,7	2061,7	58,0	254,6	70537,6	257,4	14081,0	9032,4
в том числе:								
производство пищевых продуктов, включая напитки и табака	7257,8	555,2	19,7	33,0	6212,4	254,5	13,0	17,0
текстильное и швейное производство	2013,8	58,0	0,0	0,1	1055,8	-	-	899,9
производство кожи, изделий из кожи и производство обуви	174,9	-	-	-	43,5	-	131,4	-
обработка древесины и производство изделий из дерева	19483,9	41,1	5,5	5,5	3675,9	-	11350,3	4405,5
целлюлозно-бумажное производство; издательская и полиграфическая деятельность	1309,1	674,6	1,7	4,9	626,0	1,9	-	-
химическое производство	2614,2	-	-	-	2613,5	-	-	0,7
производство резиновых и пластмассовых изделий	1211,2	-	-	-	796,4	-	337,5	77,2
производство прочих неметаллических минеральных продуктов	2551,0	16,5	19,8	0,1	2091,9	0,2	422,4	-
металлургическое производство и производство готовых металлических изделий	11245,0	4,0	4,1	-	10058,5	0,3	1044,1	134,1

ОСНОВНЫЕ ФОНДЫ ПО ВИДАМ ЭКОНОМИЧЕСКОЙ ДЕЯТЕЛЬНОСТИ ¹⁾

НАЛИЧИЕ ОСНОВНЫХ ФОНДОВ

(по полной учетной стоимости на конец года; миллионов рублей)

	2005	2008	2009	2010	2011	2012
Добыча полезных ископаемых	103,7	107,1	86,0	86,0	к	к
в том числе:						
добыча топливно-энергетических полезных ископаемых	9,4	20,8	17,0	20,9	к	к
из нее добыча каменного угля, бурого угля и торфа	9,4	20,8	17,0	20,9	к	к
добыча полезных ископаемых, кроме топливно-энергетических	94,3	86,3	69,0	65,1	к	к
из нее добыча прочих полезных ископаемых	94,3	86,3	69,0	65,1	к	к
Обрабатывающие производства	15252,0	32525,2	36415,4	37722,1	38657,1	40477,0
в том числе:						
производство пищевых продуктов, включая напитки, и табака	693,0	1280,4	1283,8	1307,3	924,7	1285,9
текстильное и швейное производство	1284,6	848,6	831,9	855,1	836,5	994,7
производство кожи, изделий из кожи и производство обуви	5,1	41,1	48,9	54,3	к	к
обработка древесины и производство изделий из дерева	9669,0	16101,5	16920,1	17113,0	17950,6	18597,2
целлюлозно-бумажное производство; издательская и полиграфическая деятельность	288,3	339,8	354,2	386,1	390,6	454,6
химическое производство	292,9	398,2	440,4	485,7	623,6	657,5
производство резиновых и пластмассовых изделий	22,3	122,5	183,3	258,8	314,0	331,8
производство прочих неметаллических минеральных продуктов	364,1	423,9	565,7	598,9	659,4	684,5
металлургическое производство и производство готовых металлических изделий	132,0	8041,6	10430,0	10738,3	11012,5	11045,6
производство машин и оборудования	591,4	2002,5	2057,7	2220,6	2015,9	1922,2
производство электрооборудования, электронного и оптического оборудования	198,4	352,8	395,6	323,4	к	к
производство транспортных средств и оборудования	1235,5	1602,6	1674,2	1981,3	2071,9	2097,1
прочие производства	296,6	969,7	1229,6	1399,3	1446,5	1683,0
Производство и распределение электроэнергии, газа и воды	24022,0	14329,3	15860,0	18698,0	22599,1	22327,6
в том числе:						
производство, передача и распределение электроэнергии, газа, пара и горячей воды	22222,1	13012,5	14501,1	17113,1	20308,9	19974,0
из них производство, передача и распределение электроэнергии	18509,9	4549,5	8570,8	10632,5	12677,5	11383,5
сбор, очистка и распределение воды	1799,9	1316,8	1358,9	1584,9	2290,2	2353,7

¹⁾ По коммерческим организациям, не относящимся к субъектам малого предпринимательства.

СТЕПЕНЬ ИЗНОСА ОСНОВНЫХ ФОНДОВ
(на конец года; в процентах)

	2005	2008	2009	2010	2011	2012
Добыча полезных ископаемых	54,9	57,8	60,8	62,5	65,0	63,3
в том числе:						
добыча топливно-энергетических полезных ископаемых	32,2	32,6	46,2	46,0	48,3	47,8
из нее добыча каменного угля, бурого угля и торфа	32,2	32,6	46,2	46,0	48,3	47,8
добыча полезных ископаемых, кроме топливно-энергетических	57,2	63,9	64,4	67,8	71,5	72,0
из нее добыча прочих полезных ископаемых	57,2	63,9	64,4	67,8	71,5	72,0
Обрабатывающие производства	25,2	35,1	39,8	45,7	52,4	57,2
в том числе:						
производство пищевых продуктов, включая напитки, и табака	37,6	37,0	42,5	39,5	43,9	46,8
текстильное и швейное производство	15,7	39,9	49,0	56,5	64,3	61,8
производство кожи, изделий из кожи и производство обуви	51,3	53,8	53,1	55,0	64,3	70,0
обработка древесины и производство изделий из дерева	17,8	39,6	47,7	55,7	62,9	67,5
целлюлозно-бумажное производство; издательская и полиграфическая деятельность	45,9	55,6	58,1	56,9	61,1	57,1
химическое производство	42,9	40,5	43,2	45,7	40,7	45,9
производство резиновых и пластмассовых изделий	16,6	39,9	43,3	37,9	40,1	46,2
производство прочих неметаллических минеральных продуктов	47,0	45,4	45,0	48,2	48,5	51,1
металлургическое производство и производство готовых металлических изделий	43,9	23,5	24,7	31,7	38,9	45,4
производство машин и оборудования	44,3	27,4	34,8	31,5	39,2	40,6
производство электрооборудования, электронного и оптического оборудования	43,2	44,0	44,8	55,7	55,0	59,3
производство транспортных средств и оборудования	47,5	45,2	47,3	50,6	53,5	57,8
прочие производства	43,5	30,4	35,9	39,9	46,4	50,5
Производство и распределение электроэнергии, газа и воды	66,1	30,2	36,0	37,0	40,7	36,4
в том числе:						
производство, передача и распределение электроэнергии, газа, пара и горячей воды	65,8	25,8	32,6	34,5	37,0	31,9
из них производство, передача и распределение электроэнергии	73,6	23,9	25,4	28,0	30,7	18,8
сбор, очистка и распределение воды	69,5	73,4	72,0	64,1	73,5	74,0

ДОБЫЧА ПОЛЕЗНЫХ ИСКОПАЕМЫХ
ПРОИЗВОДСТВО ОСНОВНЫХ ВИДОВ ПРОМЫШЛЕННОЙ ПРОДУКЦИИ
ДОБЫВАЮЩИХ ПРОИЗВОДСТВ в 1995, 2000, 2005, 2008, 2009гг. ¹⁾

	1995	2000	2005	2008	2009
Добыча торфа, тыс. т	177	110	95	37	107
Материалы строительные нерудные, тыс. м ³	1087,5	1047,7	880,3	768,2	324,4
из них:					
щебень	375,6	517,9	143,3	246,7	111,6
гравий	79,9	19,7	15,2	2,2	к
песок строительный	552,3	474,1	711,1	480,1	182,3

ПРОИЗВОДСТВО ОСНОВНЫХ ВИДОВ ПРОМЫШЛЕННОЙ ПРОДУКЦИИ
ДОБЫВАЮЩИХ ПРОИЗВОДСТВ в 2010-2012гг. ²⁾

	2010 ³⁾	2011	2012	2012 в % (размах) к 2011
Торф неагломерированный, тыс. т	122	131	96	73,3
Материалы строительные нерудные, тыс. м ³	604,7	936,2	504,2	53,9
из них:				
пески природные, тыс. м ³	238,6	211,2	214,9	101,8
смесь песчано-гравийная, тыс. м ³	41,1	175,7	117,5	66,9
щебень и гравий из природного камня				
прочие, тыс. м ³	325,0	545,3	161,0	29,5

ОБРАБАТЫВАЮЩИЕ ПРОИЗВОДСТВА

ПРОИЗВОДСТВО ОСНОВНЫХ ВИДОВ ПИЩЕВЫХ ПРОДУКТОВ,
ВКЛЮЧАЯ НАПИТКИ, И ТАБАКА в 1995, 2000, 2005, 2008, 2009гг. ¹⁾
(тонн)

	1995	2000	2005	2008	2009
Мясо, включая субпродукты 1 категории	7532	6072	8538	10159	10475
Колбасные изделия	3247	5618	6096	8062	9341
Мясные полуфабрикаты	1241	977	14836	14477	17264
Жиры животные топленые	104	-	19	10	10
Масло животное	2534	1379	1557	1034	727
Цельномолочная продукция в пересчете на молоко	19806	10711	40757	45314	36001
Сыры жирные (включая брынзу)	3459	3061	2755	4727	4518
Мука	к	к	к	к	к
Хлеб и хлебобулочные изделия	80172	48892	40197	31034	30026
Макаронные изделия	339	196	к	-	к
Крупа	17567	15117	18135	3224	к
Кондитерские изделия	3959	6831	3583	8150	7920
Безалкогольные напитки, тыс. дкл	144	148	28	292	291
Минеральные воды ⁴⁾ , тыс. полулитров	864	6178	106210	122421	122552
Водка и ликеро-водочные изделия, тыс. дкл	839	559	643	532	441
Пиво, тыс. дкл	228	145	41	67	63
Улов рыбы	438	508	162	253	361

¹⁾ С 2005г. – с учетом производства продукции индивидуальными предпринимателями, представившими сведения в органы статистики.

²⁾ С 2010г. учет производства продукции осуществляется в соответствии с Общероссийским классификатором продукции по видам экономической деятельности (ОКПД), принятым и введенным в действие с января 2008г. приказом Ростехрегулирования от 22.11.2007г. № 329-ст.

³⁾ Данные за 2010г. приведены с учетом итогов сплошного наблюдения субъектов малого и среднего предпринимательства.

⁴⁾ С 2005г. изменена методология учета минеральной и питьевой воды.

**ПРОИЗВОДСТВО ОСНОВНЫХ ВИДОВ ПИЩЕВЫХ ПРОДУКТОВ,
ВКЛЮЧАЯ НАПИТКИ, И ТАБАКА в 2010-2012гг.¹⁾**
(тонн)

	2010 ²⁾	2011	2012	2012 в % (размах) к 2011
Мясо и субпродукты пищевые убойных животных	3125,5	2913,2	5108,1	в1,8р.
Мясо и субпродукты пищевые домашней птицы	7506,4	8094,8	7516,4	92,9
Изделия колбасные	9267,4	9498,4	9842,1	103,6
Полуфабрикаты мясные (мясосодержащие) охлажденные	5365,8	5108,6	5645,6	110,5
Полуфабрикаты мясные (мясосодержащие) подмороженные и замороженные	13084,2	12409,5	10871,0	87,6
Цельномолочная продукция (в пересчете на молоко)	31074	20823	22527	108,2
Масло сливочное и пасты масляные	773,2	627,5	668,7	106,6
Сыры и продукты сырные	6697,6	4058,6	2224,6	54,8
Хлеб и хлебобулочные изделия	36032,6	32984,0	34162,7	103,6
Кондитерские изделия	8240,1	7048,5	7516,3	106,6
Мука из зерновых культур, овощных и других растительных культур; смеси из них	к	к	к	1,0
Крупа; мука грубого помола; гранулы, из пшеницы	к	к	-	-
Изделия макаронные без начинки, не подвергнутые тепловой обработке или не приготовленные каким-либо другим способом	к	к	-	-
Воды минеральные и газированные неподслащенные и неароматизированные, тыс. полулитров	139745	179018	229813	128,4
Рыба живая, свежая или охлажденная	234,9	246,0	277,4	112,8

ПРОИЗВОДСТВО АЛКОГОЛЬНЫХ НАПИТКОВ в 1995, 2000, 2005, 2008, 2009гг.
(тысяч декалитров)

	1995	2000	2005	2008	2009
Водка и ликеро-водочные изделия в том числе:	839	559	643	532	441
«Пшеничная» и типа «Пшеничной»	512	28	9	5	1
«Русская» и типа «Русской»	269	313	283	172	74
горькие настойки крепостью 30% и выше	2	9	60	40	40
горькие настойки и наливки слабоградусные	5	1	1	-	-
Пиво	228	145	41	67	63

ПРОИЗВОДСТВО АЛКОГОЛЬНЫХ НАПИТКОВ в 2010-2012гг.¹⁾
(тысяч декалитров)

	2010	2011	2012	2012 в % (размах) к 2011
Спиртные напитки – всего в том числе:	502,11	427,62	1225,63	в2,9р.
водка	445,44	410,80	1186,82	в2,9р.
ликероводочные изделия с содержанием спирта до 25% включительно от объема готовой продукции	2,00	3,19	3,81	119,4
ликероводочные изделия с содержанием спирта свыше 25% от объема готовой продукции	54,67	13,63	35,00	в2,6р.
Пиво, кроме отходов пивоварения	к	к	к	144,1

¹⁾ С 2010г. учет производства продукции осуществляется в соответствии с Общероссийским классификатором продукции по видам экономической деятельности (ОКПД), принятым и введенным в действие с января 2008г. приказом Ростехрегулирования от 22.11.2007г. № 329-ст.

²⁾ Данные за 2010г. приведены с учетом итогов сплошного наблюдения субъектов малого и среднего предпринимательства.

**ПРОИЗВОДСТВО ОСНОВНЫХ ВИДОВ ПРОДУКЦИИ ПРОЧИХ
ОБРАБАТЫВАЮЩИХ ПРОИЗВОДСТВ в 1995, 2000, 2005, 2008, 2009гг. ¹⁾**

(штук)

	1995	2000	2005	2008	2009
Мебель:					
Стол� обеденные	4020	3197	978	2248	3242
Стол� (включая детские)	25789	17255	27707	39441	22747
Стул�я (включая детские)	53	14736	13679	27705	33384
Табуреты	13066	6864	11582	6516	3722
Кресла	3352	496	631	42941	7779
Шкафы	14430	31420	31380	44047	19740
Диваны, кушетки, тахты	629	360	711	8261	3613
Кровати деревянные	46	326	5314	9672	6079
Гарнитуры и наборы мебельных изделий, комплектов	16720	10467	3678	2213	10367

**ПРОИЗВОДСТВО ОСНОВНЫХ ВИДОВ ПРОДУКЦИИ ПРОЧИХ
ОБРАБАТЫВАЮЩИХ ПРОИЗВОДСТВ в 2010-2012гг. ²⁾**

(штук)

	2010 ³⁾	2011	2012	2012 в % (разах) к 2011
Мебель:				
Стол� кухонные, для столовой и гостиной	22375	22558	22870	101,4
Стул�я	41707	48295	51733	107,1
Кровати деревянные	5018	6479	5680	87,7
Кресла	8264	9926	7185	72,4
Шкафы кухонные, для спальни, столовой и гостиной	21498	22721	21094	92,8
Диваны, кушетки, софы, тахты	2271	2946	3435	116,6
Диваны-кровати	14532	19266	11994	62,3

¹⁾ С 2005г. – с учетом производства продукции индивидуальными предпринимателями, представившими сведения в органы статистики.

²⁾ С 2010г. учет производства продукции осуществляется в соответствии с Общероссийским классификатором продукции по видам экономической деятельности (ОКПД), принятым и введенным в действие с января 2008г. приказом Ростехрегулирования от 22.11.2007г. № 329-ст.

³⁾ Данные за 2010г. приведены с учетом итогов сплошного наблюдения субъектов малого и среднего предпринимательства.

ПРОИЗВОДСТВО И РАСПРЕДЕЛЕНИЕ ЭЛЕКТРОЭНЕРГИИ, ГАЗА И ВОДЫ

ПРОИЗВОДСТВО ЭЛЕКТРОЭНЕРГИИ И ТЕПЛОЭНЕРГИИ

	1995	2000	2005	2008	2009	2010	2011	2012
Электроэнергия, <i>млн. кВт ч</i>	10821,6	12700,4	13237,1	14822,8	12997,2	13610,8	14807,4	15189,9
Теплоэнергия, <i>тыс. Гкал</i>	5106	4376	5480	5200	5130	5585	5261	5550

МОЩНОСТЬ ЭЛЕКТРОСТАНЦИЙ

(на конец года, *тысяч киловатт-часов*)

	1995	2000	2005	2008	2009	2010	2011	2012
Все электростанции	3822,9	3819,5	3819,7	3824,0	3828,7	3828,6	3828,6	3829,7
в том числе тепловые	3822,9	3819,5	3819,7	3824,0	3828,7	3828,6	3828,6	3829,7

ЭЛЕКТРОБАЛАНС

(миллионов киловатт-часов)

	Выработано электроэнергии	Получено из-за пределов области	в том числе	Потреблено - всего	Отпущено за пределы области
			получено с оптового рынка		
1995	10821,6	2245,6	...	3158,3	9908,9
2000	12700,4	3138,7	...	3287,6	12551,5
2005	13237,1	2137,8	2137,8	3493,4	11881,5
2008	14822,8	4625,8	4625,8	3682,2	15766,4
2009	12997,1	4454,5	4454,5	3648,7	13802,9
2010	13610,8	4450,8	4450,8	3570,8	14490,8
2011	14807,4	4411,1	4345,1	3537,4	15681,1
2012	15189,9	4234,7	4069,9	3569,9	15854,7

ПОТРЕБЛЕНИЕ ЭЛЕКТРОЭНЕРГИИ ОРГАНИЗАЦИЯМИ ПО ВИДАМ ЭКОНОМИЧЕСКОЙ ДЕЯТЕЛЬНОСТИ

	2005	2008	2009	2010	2011	2012
	Миллионов киловатт-часов					
Потреблено – всего	3493,4	3682,2	3648,7	3570,8	3537,4	3569,9
в том числе по видам экономичес- кой деятельности:						
сельское хозяйство, охота и лесное хозяйство	265,0	111,4	87,3	76,0	69,9	87,5
рыболовство, рыбоводство	0,2
добыча полезных ископаемых	2,6	6,3	1,3	0,7	1,1	1,5
обрабатывающие производства	752,0	881,2	838,5	753,3	736,5	685,4
производство и распределение электроэнергии, газа и воды	938,4	645,7	712,2	729,4	731,7	677,2
оптовая и розничная торговля	128,4
строительство	34,3	29,6	26,7	25,3	24,5	27,4
транспорт и связь	407,8	485,0	495,5	492,8	489,8	533,2
предоставление прочих комму- нальных, социальных и персо- нальных услуг	234,5	229,4	214,0	230,8	231,1	39,4
прочие виды	209,7	277,8	321,5	300,9	312,4	359,7
Потери в электросетях общего пользования	648,9	536,8	451,6	437,8	417,6	479,7
Потреблено населением	...	479,0	500,1	523,8	522,8	550,5

СЕЛЬСКОЕ И ЛЕСНОЕ ХОЗЯЙСТВО

*Основные показатели
сельского хозяйства*

*Материально-техническая
база сельского хозяйства*

Растениеводство

Животноводство

*Продовольственные ресурсы
и их использование*

Лесозаготовки

**РЕАЛИЗАЦИЯ ОСНОВНЫХ ПРОДУКТОВ РАСТЕНИЕВОДСТВА
И ЖИВОТНОВОДСТВА ПО КАТЕГОРИЯМ ХОЗЯЙСТВ**

(тысяч тонн)

	2000	2005	2008	2009	2010	2011	2012
Хозяйства всех категорий							
Зерно	31,7	15,9	19,1	17,3	17,8	13,7	13,1
Льноволокно	2,2	0,4	2,0	1,0	1,3	0,8	0,7
Семена масличных культур	0,1	0,1	0,0	0,0	0,0	0,0	0,0
Картофель	5,5	14,7	19,0	21,6	16,4	21,3	23,8
Овощи	7,9	9,1	8,7	9,0	8,7	10,2	10,2
Скот и птица (в живом весе)	21,4	22,1	24,7	25,5	26,0	25,5	24,3
Молоко	97,5	90,4	102,0	92,5	87,5	88,3	85,0
Яйца, млн. шт.	297,6	458,3	506,1	557,7	565,2	590,0	594,3
Сельскохозяйственные организации ¹⁾							
Зерно	31,7	15,7	18,8	17,2	17,3	13,2	12,2
Льноволокно	2,2	0,4	2,0	1,0	1,3	0,8	0,7
Семена масличных культур	0,1	0,1	0,0	0,0	0,0	0,0	0,0
Картофель	5,2	7,4	10,1	11,2	8,3	7,3	9,7
Овощи	7,8	8,2	7,6	7,8	7,6	9,0	8,8
Скот и птица (в живом весе)	20,6	18,9	22,2	23,2	23,7	23,3	22,3
Молоко	86,3	83,0	94,3	84,8	79,7	80,1	77,6
Яйца, млн. шт.	297,4	457,8	505,7	557,3	564,8	588,6	593,4
Хозяйства населения							
Картофель	0,3	7,0	8,5	9,8	7,8	13,6	13,0
Овощи	0,1	0,9	0,9	0,9	0,9	1,0	0,9
Скот и птица (в живом весе)	0,7	3,1	2,3	2,1	2,0	1,9	1,7
Молоко	9,5	6,6	6,4	6,6	6,6	6,7	5,9
Яйца, млн. шт.	0,2	0,5	0,4	0,4	0,4	0,3	0,3
Крестьянские (фермерские) хозяйства ²⁾							
Зерно	0,0	0,2	0,3	0,1	0,5	0,5	0,9
Картофель	0,0	0,3	0,4	0,6	0,3	0,4	1,1
Овощи	0,0	0,0	0,2	0,3	0,2	0,2	0,5
Скот и птица (в живом весе)	0,1	0,1	0,2	0,2	0,3	0,3	0,3
Молоко	1,7	0,8	1,3	1,1	1,2	1,5	1,5
Яйца, млн. шт.	0,0	0,0	0,0	0,0	0,0	1,1	0,6

¹⁾ Организации, не относящиеся к субъектам малого предпринимательства, малые сельхозорганизации (включая микропредприятия), подсобные хозяйства несельскохозяйственных организаций.

²⁾ Включая индивидуальных предпринимателей.

**СТРУКТУРА РЕАЛИЗАЦИИ ОСНОВНЫХ ПРОДУКТОВ РАСТЕНИЕВОДСТВА
И ЖИВОТНОВОДСТВА ПО КАТЕГОРИЯМ ХОЗЯЙСТВ**

(в процентах от хозяйств всех категорий)

	2000	2005	2008	2009	2010	2011	2012
Сельскохозяйственные организации ¹⁾							
Зерно	100,0	98,7	98,4	99,4	97,2	96,4	93,1
Льноволокно	100,0	100,0	100,0	100,0	100,0	100,0	100,0
Семена масличных культур	100,0	100,0	100,0	100,0	100,0	100,0	100,0
Картофель	94,5	50,3	53,2	51,8	50,6	34,3	40,8
Овощи	98,7	90,1	87,4	86,7	87,4	88,2	86,3
Скот и птица (в живом весе)	96,2	85,5	89,9	91,0	91,2	91,4	91,8
Молоко	88,5	91,8	92,4	91,7	91,1	90,7	91,3
Яйца	99,9	99,9	99,9	99,9	99,9	99,8	99,8
Хозяйства населения							
Картофель	5,5	47,6	44,7	45,4	47,6	63,8	54,6
Овощи	1,3	9,9	10,3	10,0	10,3	9,8	8,8
Скот и птица (в живом весе)	3,3	14,0	9,3	8,2	7,7	7,4	7,0
Молоко	9,7	7,3	6,3	7,1	7,5	7,6	6,9
Яйца	0,1	0,1	0,1	0,1	0,1	0,0	0,1
Крестьянские (фермерские) хозяйства ²⁾							
Зерно	0,0	1,3	1,6	0,6	2,8	3,6	6,9
Картофель	0,0	2,1	2,1	2,8	1,8	1,9	4,6
Овощи	0,0	0,0	2,3	3,3	2,3	2,0	4,9
Скот и птица (в живом весе)	0,5	0,5	0,8	0,8	1,1	1,2	1,2
Молоко	1,8	0,9	1,3	1,2	1,4	1,7	1,8
Яйца	0,0	0,0	0,0	0,0	0,0	0,2	0,1

ЧИСЛО КРЕСТЬЯНСКИХ (ФЕРМЕРСКИХ) ХОЗЯЙСТВ ³⁾

(на конец года)

	2000	2005	2008	2009	2010	2011	2012
Число зарегистрированных крестьянских (фермерских) хозяйств, <i>единиц</i>	735	579	533	516	508	521	522
Площадь предоставленных им земельных участков, <i>га</i>	50594	42458	41942	42191	41922	42587	42859
Средний размер земельного участка, <i>га</i>	69	73	79	82	83	82	82

¹⁾ Организации, не относящиеся к субъектам малого предпринимательства, малые сельхозорганизации (включая микропредприятия), подсобные хозяйства несельскохозяйственных организаций.

²⁾ Включая индивидуальных предпринимателей.

³⁾ 2000, 2005гг. – по данным учета крестьянских (фермерских) хозяйств; с 2008г. – по данным управления Федеральной службы государственной регистрации, кадастра и картографии по Костромской области.

ЭНЕРГЕТИЧЕСКИЕ МОЩНОСТИ В СЕЛЬСКОХОЗЯЙСТВЕННЫХ ОРГАНИЗАЦИЯХ ¹⁾
(на конец года)

	2000	2005	2008	2009	2010	2011	2012
Энергетические мощности:							
всего, тыс. л.с.	1738	1163	813	687	636	551	539
в расчете: на одного работника, л.с.	63	77	63	58	70	66	69
на 100 га посевной площади, л.с.	410	382	394	392	385	373	379

ПОТРЕБЛЕНИЕ ЭЛЕКТРОЭНЕРГИИ В СЕЛЬСКОХОЗЯЙСТВЕННЫХ ОРГАНИЗАЦИЯХ ¹⁾

	2000	2005	2008	2009	2010	2011	2012
Потребление электроэнергии на производственные цели:							
всего, млн. кВт. ч	179,2	94,8	82,1	79,9	68,6	62,5	65,2
в расчете на одного работника, тыс. кВт. ч	6,5	6,3	6,4	6,7	5,8	5,2	7,7

**ВНЕСЕНИЕ МИНЕРАЛЬНЫХ УДОБРЕНИЙ ПОД ПОСЕВЫ
В СЕЛЬСКОХОЗЯЙСТВЕННЫХ ОРГАНИЗАЦИЯХ ²⁾**

	2000	2005	2008	2009	2010	2011	2012
Внесено минеральных удобрений (в пересчете на 100% питательных веществ):							
всего, тыс. т	3,2	1,2	2,8	1,5	1,0	1,0	0,9
на один гектар, кг:							
всей посевной площади	8	4	13	9	6	7	6
зерновых культур	10	8	20	13	12	13	13
льна-долгунца	74	33	172	112	2	0,1	0,3
овощных культур	48	52	135	146	115	210	135
картофеля	106	175	106	136	165	140	53
кормовых культур	4	1	4	4	2	3	3
Удельный вес удобренной минеральными удобрениями площади во всей посевной площади, процентов	15,4	8,0	21,7	16,9	14,7	16,1	15,9

**ВНЕСЕНИЕ ОРГАНИЧЕСКИХ УДОБРЕНИЙ ПОД ПОСЕВЫ
В СЕЛЬСКОХОЗЯЙСТВЕННЫХ ОРГАНИЗАЦИЯХ ²⁾**

	2000	2005	2008	2009	2010	2011	2012
Внесено органических удобрений (в пересчете на 100% питательных веществ):							
всего, тыс. т	407,5	238,8	325,6	270,6	224,4	175,8	274,9
на один гектар, т:							
всей посевной площади	1,0	0,8	1,6	1,5	1,4	1,2	1,9
зерновых культур	1,6	1,3	2,6	3,4	2,4	2,6	3,4
льна-долгунца	-	-	-	-	-	-	-
овощных культур	40,9	13,7	14,0	18,8	42,7	28,4	14,8
картофеля	49,1	22,2	29,6	35,1	28,7	22,0	25,2
кормовых культур	0,2	0,5	0,9	0,6	0,7	0,5	1,2
Удельный вес удобренной органическими удобрениями площади во всей посевной площади, процентов	2,1	1,8	3,2	2,7	4,0	3,2	4,1

**ПРОВЕДЕНИЕ РАБОТ ПО ХИМИЧЕСКОЙ МЕЛИОРАЦИИ
В СЕЛЬСКОХОЗЯЙСТВЕННЫХ ОРГАНИЗАЦИЯХ ²⁾**

	2000	2005	2008	2009	2010	2011	2012
Произвестковано кислых почв, тыс. га	0,1	0,1	0,2	0,0/8га	-	-	0,1
Внесено известковой муки и других известковых материалов:							
всего, тыс. т	0,3	0,1	0,0/0,7т	0,0/1т	-	-	0,0/36т
на один гектар, т	3,9	0,8	2,8	0,1	-	-	0,4

¹⁾ Организации, не относящиеся к субъектам малого предпринимательства, малые сельхозорганизации, подсобные хозяйства несельскохозяйственных организаций, организации по обслуживанию сельского хозяйства (с 2008 г. – кроме микропредприятий).

²⁾ Организации, не относящиеся к субъектам малого предпринимательства, малые сельхозорганизации (с 2008г. – кроме микропредприятий).

РАСТЕНИЕВОДСТВО
ПОСЕВНЫЕ ПЛОЩАДИ СЕЛЬСКОХОЗЯЙСТВЕННЫХ КУЛЬТУР
В ХОЗЯЙСТВАХ ВСЕХ КАТЕГОРИЙ
(тысяч гектаров)

	2000	2005	2008	2009	2010	2011	2012
Вся посевная площадь	458,6	328,8	258,5	238,6	207,1	199,2	190,0
Зерновые культуры	146,4	78,0	74,9	63,4	51,9	47,9	45,1
в том числе:							
озимые зерновые культуры	28,1	5,1	6,7	4,4	4,6	3,2	3,1
из них:							
пшеница	2,4	1,1	2,7	0,8	1,1	0,4	0,5
рожь	25,7	4,0	4,0	2,3	2,1	1,4	1,1
яровые зерновые культуры	118,3	72,9	68,2	59,0	47,3	44,7	42,0
из них:							
пшеница	20,3	15,8	17,8	16,7	13,1	12,1	11,2
ячмень	16,9	6,1	7,3	7,0	6,4	7,4	7,5
овес	80,9	50,1	42,1	34,7	27,1	23,7	22,6
зернобобовые	0,2	0,9	1,0	0,5	0,4	0,6	0,5
Технические культуры	5,7	1,8	4,6	2,8	1,5	2,3	2,4
в том числе:							
лен-долгунец	5,0	1,3	4,4	2,4	1,4	2,2	2,3
масличные культуры	0,7	0,5	0,2	0,4	0,1	0,1	0,1
Картофель и овощные культуры	21,9	15,9	14,7	14,8	14,5	14,7	14,5
в том числе:							
картофель	16,5	11,8	10,9	11,0	10,7	10,8	10,7
овощи (вкл. семенники)	5,4	4,1	3,8	3,8	3,8	3,9	3,8
Кормовые культуры	284,6	233,1	164,3	157,6	139,2	134,3	128,0
в том числе:							
многолетние травы (укосная площадь посева прошлых лет и беспокровные посевы текущего года)	269,4	220,8	143,4	137,3	124,9	117,9	114,9
однолетние травы	12,7	11,7	20,1	19,5	13,9	15,2	12,5
силосные культуры, включая кукурузу на силос, зеленый корм и сенаж	2,1	0,4	0,7	0,7	0,2	1,0	0,5
кормовые корнеплоды	0,4	0,2	0,1	0,1	0,2	0,2	0,1
Площадь плодово-ягодных культур – всего	2,5	1,7	1,6	1,6	1,6	1,6	1,6
в том числе в плодоносящем возрасте	2,0	1,4	1,3	1,4	1,3	1,4	1,4
Площадь чистых паров	44,3	27,2	8,3	4,9	4,2	1,4	1,3

СТРУКТУРА ПОСЕВНЫХ ПЛОЩАДЕЙ СЕЛЬСКОХОЗЯЙСТВЕННЫХ КУЛЬТУР
В ХОЗЯЙСТВАХ ВСЕХ КАТЕГОРИЙ
(в процентах от всей посевной площади)

2000г.

2012г.

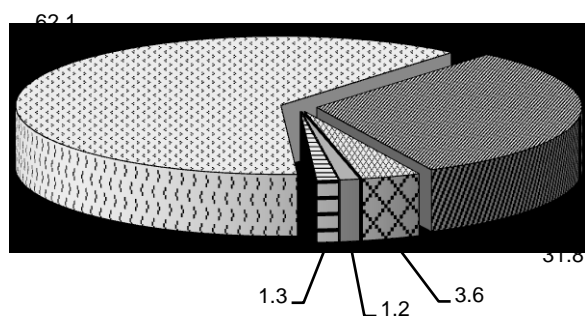

67.3

1.3

2.0

5.6

23.8

■ Зерно ■ Картофель ■ Овощи ■ Технические культуры ■ Кормовые культуры

**СТРУКТУРА ПОСЕВНЫХ ПЛОЩАДЕЙ ПО ВИДАМ СЕЛЬСКОХОЗЯЙСТВЕННЫХ
КУЛЬТУР В ХОЗЯЙСТВАХ ВСЕХ КАТЕГОРИЙ**
(в процентах от всей посевной площади)

	2000	2005	2008	2009	2010	2011	2012
Вся посевная площадь	100	100	100	100	100	100	100
Зерновые культуры	31,8	23,7	29,0	26,6	25,0	24,1	23,8
в том числе:							
озимые зерновые культуры	6,1	1,5	2,6	1,8	2,2	1,6	1,6
из них:							
пшеница	0,5	0,3	1,1	0,3	0,5	0,2	0,2
рожь	5,6	1,2	1,5	1,0	1,0	0,7	0,6
яровые зерновые культуры	25,7	22,2	26,4	24,8	22,8	22,5	22,2
из них:							
пшеница	4,4	4,8	6,9	7,0	6,3	6,1	5,9
ячмень	3,7	1,9	2,8	3,0	3,1	3,8	4,0
овес	17,6	15,2	16,3	14,5	13,1	11,9	11,9
зернобобовые	0,0	0,3	0,4	0,2	0,2	0,3	0,3
Технические культуры	1,3	0,6	1,8	1,2	0,8	1,2	1,3
в том числе:							
лен-долгунец	1,1	0,4	1,7	1,0	0,7	1,1	1,2
масличные культуры	0,2	0,2	0,1	0,2	0,1	0,1	0,1
Картофель и овощные культуры	4,8	4,8	5,6	6,2	7,0	7,3	7,6
в том числе:							
картофель	3,6	3,6	4,2	4,6	5,2	5,4	5,6
овощи (включая семенники)	1,2	1,2	1,4	1,6	1,8	1,9	2,0
Кормовые культуры	62,1	70,9	63,6	66,0	67,2	67,4	67,3
в том числе:							
многолетние травы (укосная площадь посева прошлых лет и беспокровные посева текущего года)	58,7	67,1	55,5	57,5	60,3	59,2	60,4
однолетние травы	2,8	3,6	7,8	8,2	6,7	7,6	6,6
силосные культуры, включая кукурузу на силос, зеленый корм и сенаж	0,5	0,1	0,3	0,2	0,1	0,5	0,2
кормовые корнеплоды	0,1	0,1	0,0	0,1	0,1	0,1	0,1

**СТРУКТУРА ПОСЕВНЫХ ПЛОЩАДЕЙ ОСНОВНЫХ СЕЛЬСКОХОЗЯЙСТВЕННЫХ
КУЛЬТУР ПО КАТЕГОРИЯМ ХОЗЯЙСТВ**
(в процентах от хозяйств всех категорий)

	2000	2005	2008	2009	2010	2011	2012
Сельскохозяйственные организации ¹⁾							
Вся посевная площадь	92,9	93,5	92,8	92,2	91,2	89,9	88,7
Зерновые культуры	98,3	98,3	98,3	97,9	97,9	96,7	95,9
Лен-долгунец	100	100	100	100	100	100	100
Картофель	14,8	11,0	12,9	13,6	12,6	12,3	11,2
Овощи (вкл. семенники)	5,9	4,5	3,6	3,7	4,0	4,3	3,5
Кормовые культуры	96,2	97,5	97,4	97,4	97,0	96,0	95,0
Хозяйства населения							
Вся посевная площадь	5,4	4,8	5,3	5,8	6,5	6,8	7,2
Зерновые культуры	0,4	0,3	0,2	0,2	0,2	0,2	0,2
Картофель	84,6	88,3	86,1	85,4	86,3	86,3	87,0
Овощи	93,9	95,0	96,0	95,1	95,3	94,4	95,2
Кормовые культуры	1,8	0,6	0,4	0,4	0,4	0,4	0,5
Крестьянские (фермерские) хозяйства ²⁾							
Вся посевная площадь	1,7	1,7	1,9	2,0	2,3	3,3	4,1
Зерновые культуры	1,3	1,4	1,5	1,9	1,9	3,1	3,9
Лен-долгунец	-	-	-	-	-	-	-
Картофель	0,6	0,7	1,0	1,0	1,1	1,4	1,8
Овощи	0,2	0,5	0,4	1,2	0,7	1,3	1,3
Кормовые культуры	2,0	1,9	2,2	2,2	2,6	3,6	4,5

¹⁾ Организации, не относящиеся к субъектам малого предпринимательства, малые сельхоз-организации (включая микропредприятия), подсобные хозяйства несельскохозяйственных организаций.

²⁾ Включая индивидуальных предпринимателей.

**ВАЛОВОЙ СБОР ПРОДУКТОВ РАСТЕНИЕВОДСТВА
В ХОЗЯЙСТВАХ ВСЕХ КАТЕГОРИЙ**
(тысяч тонн)

	2000	2005	2008	2009	2010	2011	2012
Зерно (в весе после доработки)	146,8	72,7	82,6	83,7	48,7	68,0	59,9
в том числе:							
пшеница озимая	3,7	1,9	3,7	1,2	1,6	0,7	0,8
пшеница яровая	19,8	15,1	20,1	22,0	13,2	17,8	14,8
рожь озимая	28,2	3,3	3,9	3,2	2,9	1,6	1,8
ячмень яровой	17,6	6,1	9,7	10,5	6,5	10,6	9,3
овес	77,2	45,3	44,2	44,0	21,6	33,2	29,7
зернобобовые	0,3	1,0	1,0	0,6	0,4	1,0	0,8
из них горох	0,3	0,2	0,1	-	-	0,2	0,1
Льноволокно	1,9	0,6	1,9	2,0	0,6	1,2	1,4
Семена масличных культур	0,2	0,3	0,1	0,1	0,0/38т	0,07	0,1
Картофель	245,6	173,3	160,2	191,3	104,4	188,8	177,3
Овощи (включая защищенный грунт)	133,2	105,1	105,2	107,4	102,2	110,8	110,3
Кукуруза на силос, зеленый корм и сенаж	6,2	2,3	6,3	3,6	1,6	3,7	4,6
Кормовые корнеплоды	8,3	5,5	3,0	3,8	1,4	1,7	1,4
Сено многолетних трав	140,8	102,7	74,1	86,0	67,5	76,3	76,7
Сено однолетних трав	0,1	0,2	0,5	0,4	0,4	0,3	0,2
Сено естественных сенокосов (включая улучшенные)	75,1	53,2	37,5	45,7	35,6	41,4	39,1
Плодово-ягодные насаждения	12,6	9,9	10,6	10,6	10,2	10,1	10,3

**УРОЖАЙНОСТЬ СЕЛЬСКОХОЗЯЙСТВЕННЫХ КУЛЬТУР
В ХОЗЯЙСТВАХ ВСЕХ КАТЕГОРИЙ**
(центнеров с одного гектара убранный площади)

	2000	2005	2008	2009	2010	2011	2012
Зерновые культуры (в весе после доработки)	10,6	9,7	13,4	13,3	12,1	14,4	13,5
в том числе:							
пшеница озимая	17,3	17,5	14,9	14,6	15,2	15,3	16,5
пшеница яровая	10,2	9,6	13,4	13,1	11,8	14,7	13,4
рожь озимая	11,2	8,3	10,7	14,2	14,0	11,3	16,0
ячмень яровой	11,0	11,0	15,5	15,0	13,9	14,4	12,5
овес	10,1	9,4	13,2	12,7	11,0	14,4	13,4
зернобобовые	14,7	10,6	14,5	20,1	14,5	18,2	15,4
Лен-долгунец (волокно)	4,7	4,8	6,2	8,1	4,9	5,5	6,3
Масличные культуры	7,2	6,7	11,4	1,5	2,7	8,1	6,1
Картофель	149	147	150	174	102	174	166
Овощи открытого грунта	237	245	265	267	257	274	274
Кукуруза на силос, зеленый корм и сенаж	228	281	103	62	155	175	243
Кормовые корнеплоды	231	289	302	417	300	274	318
Сено многолетних трав	13,4	16,2	16,6	18,8	15,6	17,5	19,0
Сено однолетних трав	10,3	11,8	14,3	13,1	19,2	17,7	13,9
Сено естественных сенокосов (включая улучшенные) в сельскохозяйственных организациях	15,4	13,8	11,5	18,3	16,5	17,1	16,4
Плодово-ягодные насаждения	64,2	47,8	79,3	77,7	75,8	74,1	75,9

СТРУКТУРА ПРОИЗВОДСТВА ОСНОВНЫХ ПРОДУКТОВ ЖИВОТНОВОДСТВА ПО КАТЕГОРИЯМ ХОЗЯЙСТВ

(в процентах от хозяйств всех категорий)

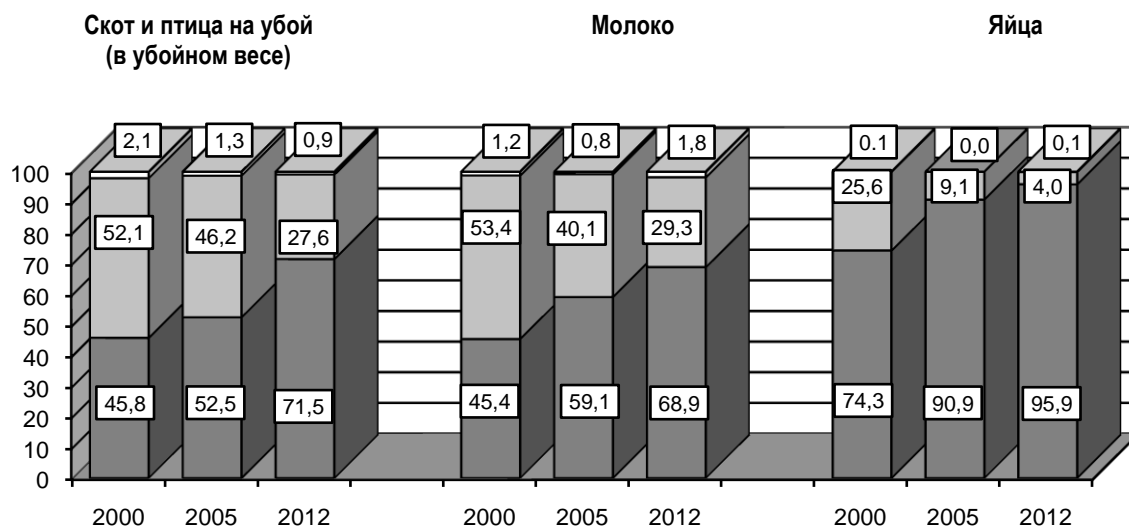

■ Сельхозорганизации ■ Хозяйства населения □ Крестьянские (фермерские) хозяйства

ПРОДУКТИВНОСТЬ СКОТА И ПТИЦЫ В ХОЗЯЙСТВАХ ВСЕХ КАТЕГОРИЙ

(килограммов)

	2000	2005	2008	2009	2010	2011	2012
Надой молока на одну корову	2563	2914	3608	3709	3824	3935	4048
Продукция выращивания (приплод, прирост, привес) скота в расчете на одну голову:							
крупного рогатого скота	147	190	183	173	174	169	164
свиней	156	153	174	161	174	170	167
Средний годовой настриг шерсти с одной головы, включая козью шерсть (в физическом весе)	0,9	0,9	1,0	1,0	1,0	1,1	1,1
Средняя годовая яйценоскость кур-несушек в сельскохозяйственных организациях ¹⁾ , шт.	279	315	322	322	321	326	323

РАСХОД КОРМОВ В ЖИВОТНОВОДСТВЕ В ХОЗЯЙСТВАХ ВСЕХ КАТЕГОРИЙ

	2000	2005	2008	2009	2010	2011	2012
Все корма в пересчете на кормовые единицы, тыс. т	578	449	404	393	387	391	380
в том числе концентрированные корма	202	189	186	200	199	204	209
Расход кормов в расчете на одну условную голову крупного скота, ц кормовых единиц	24,9	26,6	27,3	27,4	27,3	27,4	26,5

¹⁾ Организации, не относящиеся к субъектам малого предпринимательства, малые сельхозорганизации (включая микропредприятия), подсобные хозяйства несельскохозяйственных организаций.

ПРОДОВОЛЬСТВЕННЫЕ РЕСУРСЫ И ИХ ИСПОЛЬЗОВАНИЕ

РЕСУРСЫ И ИСПОЛЬЗОВАНИЕ КАРТОФЕЛЯ

(тысяч тонн)

	2000	2005	2008	2009	2010	2011	2012 ¹⁾
Ресурсы							
Запасы на начало года	149,7	98,5	107,7	127,3	136,1	89,5	112,2
Производство	245,5	173,3	160,2	191,3	104,4	188,8	177,3
Ввоз, включая импорт	0,1	0,1	0,1	0,3	0,5	2,0	0,3
Итого ресурсов	395,3	271,9	268,0	318,9	241,0	280,3	289,8
Использование							
Производственное потребление	142,8	83,5	70,5	99,3	78,2	88,3	94,5
Потери	11,5	7,2	6,7	6,8	4,2	5,2	5,9
Вывоз, включая экспорт	0,2	0,2	0,5	0,6	0,5	0,1	0,1
Личное потребление	95,5	74,2	63,0	76,1	68,6	74,5	74,1
Запасы на конец года	145,3	106,8	127,3	136,1	89,5	112,2	115,2

РЕСУРСЫ И ИСПОЛЬЗОВАНИЕ ОВОЩЕЙ И ПРОДОВОЛЬСТВЕННЫХ БАХЧЕВЫХ КУЛЬТУР

(тысяч тонн)

	2000	2005	2008	2009	2010	2011	2012 ¹⁾
Ресурсы							
Запасы на начало года	93,8	141,4	149,1	151,4	146,8	141,9	144,7
Производство	133,2	105,1	105,2	107,4	102,2	110,8	110,3
Ввоз, включая импорт	16,5	16,4	24,9	15,8	15,2	15,8	15,5
Итого ресурсов	243,5	262,9	279,2	274,6	264,2	268,5	270,5
Использование							
Производственное потребление	20,3	28,3	33,4	31,2	30,4	30,7	30,6
Потери	5,5	6,2	6,6	6,3	5,2	5,2	5,2
Вывоз, включая экспорт	2,2	1,6	2,8	3,1	2,9	2,6	1,8
Личное потребление	99,9	81,7	85,0	87,2	83,8	84,3	85,4
Запасы на конец года	115,6	145,1	151,4	146,8	141,9	144,7	147,5

РЕСУРСЫ И ИСПОЛЬЗОВАНИЕ МЯСА И МЯСОПРОДУКТОВ

(тысяч тонн)

	2000	2005	2008	2009	2010	2011	2012 ¹⁾
Ресурсы							
Запасы на начало года	2,7	2,3	2,4	2,4	2,6	2,7	2,5
Производство (скот и птица на убой, в убойном весе)	28,4	23,8	23,6	22,5	22,5	22,0	21,1
Ввоз, включая импорт	3,5	7,6	17,3	18,4	17,9	18,3	18,6
Итого ресурсов	34,6	33,7	43,3	43,3	43,0	43,0	42,2
Использование							
Производственное потребление	1,1	2,2	2,3	2,1	1,6	1,5	1,5
Потери	0,0	0,0	0,0	0,0	0,0	0,0	0,0
Вывоз, включая экспорт	3,0	3,1	7,7	8,2	9,3	9,9	10,0
Личное потребление	28,0	26,0	30,9	30,4	29,4	29,1	28,2
Запасы на конец года	2,5	2,4	2,4	2,6	2,7	2,5	2,5

¹⁾ Данные предварительные.

РЕСУРСЫ И ИСПОЛЬЗОВАНИЕ МОЛОКА И МОЛОКОПРОДУКТОВ
(тысяч тонн)

	2000	2005	2008	2009	2010	2011	2012 ¹⁾
Ресурсы							
Запасы на начало года	6,2	6,2	7,5	11,8	4,8	5,0	3,4
Производство	232,3	156,1	157,0	145,6	133,2	127,6	121,0
Ввоз, включая импорт	6,1	35,3	45,4	50,2	50,6	49,5	48,1
Итого ресурсов	244,6	197,6	209,9	207,6	188,6	182,1	172,5
Использование							
Производственное потребление	38,2	21,6	19,5	18,0	16,5	15,1	13,0
Потери	0,1	0,2	0,4	0,3	0,2	0,2	0,2
Вывоз, включая экспорт	15,1	20,9	27,7	35,4	28,5	26,5	23,7
Личное потребление	184,7	148,6	150,5	149,1	138,4	136,9	132,2
Запасы на конец года	6,5	6,3	11,8	4,8	5,0	3,4	3,4

РЕСУРСЫ И ИСПОЛЬЗОВАНИЕ ЯИЦ И ЯЙЦЕПРОДУКТОВ
(миллионов штук)

	2000	2005	2008	2009	2010	2011	2012 ¹⁾
Ресурсы							
Запасы на начало года	7,4	7,3	7,5	8,5	8,8	9,3	10,0
Производство	410,1	525,1	554,0	608,8	611,9	646,1	645,6
Ввоз, включая импорт	6,5	38,7	31,8	49,1	20,8	18,6	18,6
Итого ресурсов	424,0	571,1	593,3	666,4	641,5	674,0	674,2
Использование							
Производственное потребление	9,6	10,9	10,5	10,6	10,6	11,4	12,7
Потери	0,1	0,4	0,6	0,7	0,8	1,3	0,5
Вывоз, включая экспорт	173,2	316,3	359,4	425,4	402,1	428,7	430,4
Личное потребление	233,9	232,2	214,3	220,9	218,7	222,6	221,1
Запасы на конец года	7,2	11,3	8,5	8,8	9,3	10,0	9,5

ПОТРЕБЛЕНИЕ ОСНОВНЫХ ПРОДУКТОВ ПИТАНИЯ НА ДУШУ НАСЕЛЕНИЯ ²⁾
(килограммов в год)

	2000	2005	2008	2009	2010	2011	2012 ¹⁾
Мясо и мясопродукты в пересчете на мясо	37	37	45	45	44	44	43
Молоко и молочные продукты в пересчете на молоко	244	211	221	221	207	206	200
Яйца и яйцепродукты, шт.	309	329	315	327	327	335	335
Рыба и рыбопродукты	7	7	9	8	8	8	9
Сахар	25	26	25	25	25	25	26
Масло растительное	8	9	9	9	9	8	9
Картофель	126	105	93	113	102	112	112
Овощи	132	116	125	129	125	128	129
Фрукты и ягоды	21	33	43	39	40	42	44
Хлебные продукты	104	106	102	100	101	102	102

¹⁾ Данные предварительные.

²⁾ За 2005, 2008-2010гг. показатели рассчитаны с использованием численности населения, пересчитанной с учетом итогов ВПН-2010.

Валовой сбор сельскохозяйственных культур включает в себя объем собранной продукции как с основных, так и с повторных и междурядных посевов в сельскохозяйственных организациях, крестьянских (фермерских) хозяйствах, у индивидуальных предпринимателей и в хозяйствах населения.

Поголовье скота включает поголовье всех возрастных групп соответствующего вида скота.

Производство скота и птицы на убой – показатель, характеризующий результат использования скота и птицы для забоя на мясо. Общий объем производства скота и птицы на убой отражается в пересчете на убойный вес и включает как проданные скот и птицу, подлежащие забою, так и забитые в сельскохозяйственных организациях, крестьянских (фермерских) хозяйствах, у индивидуальных предпринимателей и в хозяйствах населения.

Производство молока характеризуется фактически надоем коровьим и козьим молоком, независимо от того, было ли оно реализовано или потреблено в хозяйстве на выпойку телят и поросят. Молоко, высосанное телятами при подсосном их содержании, в продукцию не включается и не учитывается при определении средних удоев от одной коровы.

Производство шерсти включает весь объем фактически настриженной овечьей, козьей шерсти и козий пух. Шерсть, полученная с овчин при промышленной переработке их на кожу, в продукцию не включается. Вес шерсти показывается физический, полученный непосредственно после стрижки овец (т.е. вес невыттой шерсти).

Производство яиц включает их сбор за год от всех видов домашней птицы, в том числе яйца, пошедшие на воспроизводство птицы (инкубация и др.).

Производство меда определяется количеством собранного пчелами меда, вынутого из ульев.

В объем реализации продуктов сельского хозяйства включается продажа продукции сельскохозяйственными товаропроизводителями по всем каналам: организациям, осуществляющим закупки для государственных и муниципальных нужд, перерабатывающим организациям, организациям оптовой торговли, на рынках, биржах, аукционах, через собственную торговую сеть и организации общественного питания, в порядке оплаты труда, по бартеру и др.

Энергетические мощности сельского хозяйства – суммарная мощность всех источников энергии, обслуживающих производственный процесс: механических и электрических двигателей, электроустановок, живой тягловой силы.

Отношение суммарной энергетической мощности к посевной площади характеризует **энергообеспеченность**, среднегодовая энергетическая мощность на одного работника – **энерговооруженность** труда.

Продовольственные ресурсы и их использование (балансы продовольственных ресурсов) – система показателей, характеризующих источники формирования ресурсов основных видов продовольствия и каналы их использования. Баланс отражает движение продукции от момента производства до момента конечного ее использования, позволяет осуществить текущий анализ и прогнозировать развитие ситуаций на рынке продовольствия, оценивать потребности в импорте, определять фонды потребления продуктов питания.

Балансы составляются статистическими органами за календарный год в натуральном выражении по основным продуктам питания. Балансы, составляемые по видам продукции (за исключением зерна) содержат данные как по сырым продуктам, так и продуктам переработки в переводе в основной вид продукции. Информационной базой при составлении балансов являются данные форм федерального государственного статистического наблюдения, годовых специализированных форм бухгалтерского отчета сельскохозяйственных организаций, обследования домашних хозяйств, единовременных учетов и переписей, таможенной статистики.

Потребление основных продуктов питания на душу населения определяется как соотношение фонда личного потребления по отдельным продуктам питания к среднегодовой численности наличного населения.

**ИНВЕСТИЦИИ, НАПРАВЛЕННЫЕ НА РАЗВИТИЕ
МАТЕРИАЛЬНО-ТЕХНИЧЕСКОЙ БАЗЫ СТРОИТЕЛЬСТВА ¹⁾**

Годы	В фактически действовавших ценах, тысяч рублей (1995г. – миллионов рублей)	В процентах от общего объема инвестиций
1995	53315	6,7
2000	98950	2,2
2005 ²⁾	42362	0,3
2008	62047	0,5
2009	132182	1,5
2010	16702	0,2
2011	12981	0,1
2012	29513	0,2

**ОСНОВНЫЕ ФОНДЫ ОРГАНИЗАЦИЙ ОСНОВНОГО ВИДА ЭКОНОМИЧЕСКОЙ
ДЕЯТЕЛЬНОСТИ «СТРОИТЕЛЬСТВО» ³⁾**

(по полной учетной стоимости, на конец года; в процентах)

	1995	2000	2005	2008	2009	2010	2011	2012
Основные фонды – всего	100	100	100	100	100	100	100	100
в том числе:								
здания и сооружения	92,1	25,9	54,4	28,6	32,0	36,1	42,4	41,0
машины и оборудование	5,2	53,9	27,1	46,7	46,6	38,3	31,7	31,6
транспортные средства	2,1	18,9	16,7	21,9	18,0	22,2	23,1	24,0
прочие	0,6	1,3	1,8	2,8	3,4	3,4	2,8	3,4

**СОСТОЯНИЕ ПАРКА ОСНОВНЫХ СТРОИТЕЛЬНЫХ МАШИН
В ОРГАНИЗАЦИЯХ ОБЛАСТИ ^{1), 4)}**

	Удельный вес машин с истекшим сроком службы в общем количестве машин, процентов							
	1995	2000	2006	2009	2010	2011	2012	2013
Экскаваторы одноковшовые	14,2	33,2	49,3	62,9	62,8	68,7	73,8	70,9
Скреперы	-	40,0	66,7	-	-	-	-	-
Бульдозеры на тракторах	12,1	41,5	52,9	74,1	83,8	87,2	90,6	91,2
Краны башенные	35,9	59,1	69,2	75,0	66,7	100,0	100,0	100,0
Краны на пневмоколесном ходу	34,8	55,6	80,0	83,3	80,0	50,0	66,7	50,0
Краны на гусеничном ходу	30,6	67,5	66,7	60,0	60,0	40,0	33,3	-
Краны на автомобильном ходу	22,0	36,3	44,7	63,0	60,9	69,0	72,2	70,4
Автогрейдеры	1,4	18,0	46,1	69,2	71,1	87,0	87,3	90,1
Тракторы	5,3	24,8	59,8	80,1	86,9	85,8	87,2	85,9

¹⁾ С 2000г. – без субъектов малого предпринимательства.

²⁾ С 2005г. – по виду экономической деятельности «Строительство».

³⁾ По коммерческим организациям, не относящимся к субъектам малого предпринимательства; до 2005г. – по основному виду деятельности.

⁴⁾ 1995г. – на конец года; 2000г. – на 1 октября; с 2006г. – на 1 января.

ВВОД В ДЕЙСТВИЕ ЗДАНИЙ, МОЩНОСТЕЙ И ОБЪЕКТОВ ¹⁾**ВВОД В ДЕЙСТВИЕ ЗДАНИЙ**

	2000	2005	2008	2009	2010	2011	2012
Число зданий – всего, <i>единиц</i>	389	576	688	769	582	573	612
в том числе:							
жилого назначения	336	544	649	746	548	547	596
нежилого назначения	53	32	39	23	34	26	16
Общий строительный объем зданий – всего, <i>тыс. м³</i>	785,1	1290,1	1098,3	970,0	1118,5	1062,1	1031,7
в том числе:							
жилого назначения	653,8	528,9	646,6	797,5	700,0	873,8	976,2
нежилого назначения	131,3	761,2	451,7	172,5	418,5	188,3	55,5
Общая площадь зданий – всего, <i>тыс. м²</i>	203,4	214,7	228,1	259,1	248,4	249,2	249,6
в том числе:							
жилого назначения ²⁾	173,3	133,4	174,3	227,3	197,8	213,6	239,2
нежилого назначения	30,1	81,3	53,8	31,8	50,6	35,6	10,4

ВВОД В ДЕЙСТВИЕ ЗДАНИЙ НЕЖИЛОГО НАЗНАЧЕНИЯ(по направлениям использования; *квадратных метров* общей площади)

	2000	2005	2008	2009	2010	2011	2012
Введено зданий – всего	30105	81250	53808	31800	50563	35622	10384
в том числе:							
промышленные	4546	48302	34200	8794	40647	3490	3074
сельскохозяйственные	2920	6509	-	17536	3468	267	792
коммерческие ³⁾	8640	16137	12473	-	189	174	1523
административные	1164	3254	15951	945
здравоохранения	2589	860	207	-	1707	3697	-
учебные	60	4249	2010	3667	270	57	-
другие	11350	5193	4918	639	1028	11986	4050

¹⁾ Без субъектов малого предпринимательства.²⁾ Включая технические, мансардные и подвальные этажи.³⁾ До 2009г. включая данные по административным зданиям.

**ВВОД В ДЕЙСТВИЕ МОЩНОСТЕЙ И ОБЪЕКТОВ ЗА СЧЕТ НОВОГО
СТРОИТЕЛЬСТВА, РАСШИРЕНИЯ И РЕКОНСТРУКЦИИ
ПО ВИДАМ ЭКОНОМИЧЕСКОЙ ДЕЯТЕЛЬНОСТИ¹⁾**

	2000	2005	2008	2009	2010	2011	2012
Сельское хозяйство, охота и предоставление услуг в этих областях							
Помещения для содержания крупного рогатого скота, <i>скотомест</i>	300	550	-	300	-	-	100
Помещения для содержания свиней, <i>скотомест</i>	130	-	-	6300	400	100	-
Птицефабрики яичного направления, <i>тыс. кур несушек</i>	-	-	51,8	-	-	-	-
Осушение земель, <i>га</i>	1008	480	230	301	240	606	271
Производство прочих неметаллических минеральных продуктов							
Кирпич керамический, <i>млн. усл. кирпича</i>	-	-	-	15	-	-	-
Изделия (блоки) из ячеистого бетона, <i>млн. усл. кирпича</i>	-	-	-	1	-	-	-
Производство пищевых продуктов, включая напитки							
Хлебобулочные изделия, <i>т в сутки</i>	1,0	-	-	-	-	-	-
Изделия кондитерские, <i>тыс. т</i>	-	-	-	-	1,0	-	-
Мясо, <i>т в смену</i>	-	-	-	-	-	40	-
Цельномолочная продукция, <i>т в смену</i>	-	-	-	-	-	-	5,0
Обработка древесины и производство изделий из дерева и пробки, кроме мебели							
Пиломатериалы, <i>тыс. куб. м</i>	0,03	0,05	-	-	-	-	-
Металлургическое производство							
Трубы стальные							
Количество трубных станков, <i>штук</i>	-	-	1	-	-	-	-
Мощность, <i>тыс. т</i>	-	-	50	-	-	-	-
Производство, передача и распределение электроэнергии, газа, пара и горячей воды							
Линии электропередачи для электрификации сельского хозяйства, <i>км</i>	54,5	18,4	0,6	3,4	3,2	-	-
Сети тепловые, магистральные, <i>км</i>	0,3	1,0	0,7	0,2	-	0,3	-
Газификация							
Сети – всего, <i>км</i>	18,2	11,4	25,7	119,3	108,8	151,1	93,0
в том числе построенные в сельской местности	17,9	7,1	17,8	71,0	60,9	121,9	36,5
Теплоснабжение							
Сети, <i>км</i>	44,0	-	-	-	0,2	0,2	-
<i>Гкал в час</i>	6,3	-	14,2	-	1,9	3,9	-
Сбор, очистка и распределение воды							
Водопровод							
всего, <i>тыс. м³ воды в сутки</i>	3,3	-	1,7	0,14	0,1	-	-
в том числе в сельской местности	-	-	0,3	0,14	0,1	-	-
водоводы и сети							
всего, <i>км</i>	4,8	14,9	4,5	18,3	6,1	10,7	4,0
в том числе в сельской местности	3,9	12,4	2,6	16,1	6,1	7,4	4,0
Деятельность сухопутного транспорта							
Электрификация железных дорог, <i>км</i>	-	34	-	-	-	-	-
Автомобильные дороги с твердым покрытием, <i>км</i>	49	-	6	5	3,4	-	1,2
Газопроводы магистральные, <i>км</i>	-	-	55,2	-	-	-	-

Продолжение

	2000	2005	2008	2009	2010	2011	2012
Вспомогательная и дополнительная транспортная деятельность							
Зерносеменовохранилища, <i>т</i> единовременного хранения	-	-	-	10000	1000	-	-
Сыроохранилища, <i>т</i> единовременного хранения	-	-	20	-	-	-	-
Хранилища для картофеля, овощей и фруктов, <i>т</i> единовременного хранения	10	-	-	-	-	-	-
Силосные и сенажные сооружения, <i>м³</i>	-	3000	1700	-	-	-	-
Мосты							
штук	3	1	3	1	1	-	-
погонных метров	420	289	413	20	65	-	-
Связь							
Междугородные кабельные линии связи, <i>км</i>	-	170,5	137,0	-	-	-	-
Городские АТС, <i>тыс. номеров</i>	4,9	9,7	6,6	1,0	5,4	5,0	4,7
АТС в сельской местности, <i>тыс. номеров</i>	1,0	4,9	10,5	0,06	0,06	-	0,6
Башни сотовой связи, <i>штук</i>	-	-	-	17	25	6	25
Волокнистооптические линии связи, <i>км</i>	-	-	-	-	17,6	9,7	411,0
Образование							
Общеобразовательные учреждения, <i>ученических мест</i>	278	195	80	600	18	-	-
в том числе в сельской местности	80	15	80	600	18	-	-
Дошкольные учреждения, <i>мест</i>	20	10	-	-	12	-	-
в том числе в сельской местности	20	10	-	-	12	-	-
Здравоохранение и предоставление социальных услуг							
Больничные учреждения, <i>коек</i>	-	-	-	-	-	85	-
в том числе в сельской местности	-	-	-	-	-	-	-
Амбулаторно-поликлинические учреждения, <i>посещений в смену</i>	-	-	100	-	150	-	-
в том числе в сельской местности	-	-	100	-	-	-	-
Удаление сточных вод, отходов и аналогичная деятельность							
Канализация, <i>тыс. м³</i> сточных вод в сутки	-	-	-	-	-	-	-
Канализация, коллекторные сети, <i>км</i>	0,5	-	-	3,1	-	-	1,2
Деятельность по организации отдыха и развлечений, культуры и спорта							
Клубы и дома культуры, <i>мест</i>	-	-	100	-	-	-	-
Стадионы, <i>мест</i>	-	-	-	500	-	-	-
Спортивные залы, <i>м²</i>	-	-	-	477	-	121	-
Ледовая арена, <i>м²</i>	-	-	-	-	-	1500	-
Предоставление персональных услуг							
Бани, <i>мест</i>	10	10	-	-	-	-	-

¹⁾ Данные приведены в соответствии с номенклатурой Росстата; с 2009г. за счет нового строительства и реконструкции.

ЖИЛИЩНОЕ СТРОИТЕЛЬСТВО
ВВОД В ДЕЙСТВИЕ ЖИЛЫХ ДОМОВ
(тысяч квадратных метров общей площади)

Годы	Всего построено	в том числе		Удельный вес жилых домов в общем вводе, <i>процентов</i>	
		населением за счет собственных и заемных средств	жилищно-строительными кооперативами	населением за счет собственных и заемных средств	жилищно-строительными кооперативами
1995	162,1	27,0	10,9	16,7	6,7
2000	157,1	33,7	-	21,5	-
2005	116,7	60,8	0,5	52,1	0,4
2008	149,0	99,8	-	67,0	-
2009	180,4	102,1	-	56,6	-
2010	151,4	74,3	-	49,1	-
2011	156,4	77,1	-	49,3	-
2012	204,7	86,4	-	42,2	-

ВВОД В ДЕЙСТВИЕ ЖИЛЫХ ДОМОВ В ГОРОДАХ И ПОСЕЛКАХ ГОРОДСКОГО ТИПА И СЕЛЬСКОЙ МЕСТНОСТИ
(тысяч квадратных метров общей площади)

Годы	Всего построено	в том числе населением за счет собственных и заемных средств
В городах и поселках городского типа		
1995	134,0	22,0
2000	143,1	22,7
2005	86,7	32,9
2008	113,8	64,8
2009	132,8	56,6
2010	101,2	42,4
2011	120,6	45,1
2012	166,8	48,9
В сельской местности		
1995	28,1	5,0
2000	14,0	11,0
2005	30,0	27,9
2008	35,2	35,0
2009	47,6	45,5
2010	50,2	31,9
2011	35,8	32,0
2012	37,9	37,5

ВВОД В ДЕЙСТВИЕ ЖИЛЫХ ДОМОВ В РАСЧЕТЕ НА 1000 ЧЕЛОВЕК НАСЕЛЕНИЯ ¹⁾
(квадратных метров общей площади)

Годы	Всего	в том числе	
		в городах и поселках городского типа	в сельской местности
1995	205	254	106
2000	207	283	55
2005	165	182	134
2008	219	241	168
2009	267	283	231
2010	226	217	248
2011	236	259	180
2012	310	359	193

¹⁾ За 2005, 2008-2010гг. показатели рассчитаны с использованием численности населения, пересчитанной с учетом итогов ВПН-2010.

НЕ ЗАВЕРШЕННЫЕ СТРОИТЕЛЬСТВОМ ЖИЛЫЕ ДОМА¹⁾
(на конец года)

	1995	2000	2005	2008	2009	2010	2011	2012
Количество домов (без индивидуальных), <i>единиц</i>	1041	545	167	59	52	30	42	27
Общая площадь жилых домов, <i>тыс. м²</i>	543,9	463,0	84,3	85,3	92,4	42,9	70,7	67,6

¹⁾ Данные приведены по организациям, не относящимся к субъектам малого предпринимательства.

ЧИСЛО ПОСТРОЕННЫХ КВАРТИР И ИХ СРЕДНИЙ РАЗМЕР

	1995	2000	2005	2008	2009	2010	2011	2012
Всего								
Число квартир, <i>единиц</i> из них по видам квартир, <i>в процентах</i> от общего ввода:	2521	2466	1513	1476	2082	1941	1968	2693
1-комнатные	22	33	18	21	31	32	34	41
2-комнатные	37	32	31	34	35	35	34	32
3-комнатные	34	29	34	26	21	22	21	17
4-комнатные и более	7	6	17	19	13	11	11	10
Средний размер квартиры, <i>м² общей площади</i>	62,0	63,7	77,2	100,9	86,6	81,7	79,5	76,0
Жилищно-строительными кооперативами								
Число квартир, <i>единиц</i> из них по видам квартир, <i>в процентах</i> от общего ввода:	200	-	4	-	-	-	-	-
1-комнатные	28	-	-	-	-	-	-	-
2-комнатные	30	-	-	-	-	-	-	-
3-комнатные	26	-	50	-	-	-	-	-
4-комнатные и более	16	-	50	-	-	-	-	-
Средний размер квартиры, <i>м² общей площади</i>	51,8	-	116,8	-	-	-	-	-
Индивидуальными застройщиками								
Число квартир, <i>единиц</i> из них по видам квартир, <i>в процентах</i> от общего ввода:	231	266	562	741	749	535	542	563
1-комнатные	13	12	13	12	20	15	18	14
2-комнатные	29	17	16	19	17	16	20	21
3-комнатные	32	41	37	33	29	34	27	27
4-комнатные и более	26	30	34	36	34	35	35	38
Средний размер квартиры, <i>м² общей площади</i>	117,1	126,7	108,3	134,7	136,4	138,9	142,3	153,5

В разделе представлены данные о работе транспорта, развитии предпринимательства на транспорте, наличии подвижного состава и протяженности транспортных путей на территории области. Сведения о работе железнодорожного транспорта предоставляет Северная железная дорога – филиал ОАО «Российские железные дороги».

Подробная информация о деятельности организаций транспорта представлена в сборнике «Транспорт Костромской области».

ОСНОВНЫЕ ПОКАЗАТЕЛИ ТРАНСПОРТА

	1995	2000	2005	2008	2009	2010	2011	2012
Эксплуатационная длина путей сообщения общего пользования (на конец года), км								
железнодорожные пути	646	640	640	641	641	641	641	641
в том числе электрифицированные	376	402	402	408	408	408	408	408
автомобильные дороги с твердым покрытием ¹⁾	4949	5507	3743	5517	5519	5541	5527	6718
троллейбусные линии	29,7	29,7	29,7	29,7	29,7	29,7	29,7	29,7
внутренние водные судоходные пути ²⁾	226	161	894	894	894	894	894	894
Перевезено грузов транспортом на коммерческой основе – всего, тыс. т	14713	7082	9262	8627	5249	4943	3903	4209
в том числе:								
железнодорожным	2148	2245	2552	2225	1353	2023	1905	1644
автомобильным ³⁾	12320	4396	6314	5653	3773	2858	1974	2538
внутренним водным	245	441	396	749	123	62	24	к
воздушным	к	-	-	к	к	к	к	к
Грузооборот транспорта на коммерческой основе – всего, млн. т·км	14905	20930	24254	29560	30380	25279	25485	28574
в том числе:								
железнодорожного	14601	20529	23626	28950	30055	24895	25200	28170
автомобильного ³⁾	271	231	587	551	312	383	285	404
внутреннего водного	33	127	41	59	13	0,6	0,0	к
воздушного	к	-	-	к	к	к	к	к

ГРУЗОВЫЕ ПЕРЕВОЗКИ

ПЕРЕВОЗКИ ГРУЗОВ И ГРУЗОБОРОТ ПО ОСНОВНЫМ ВИДАМ ТРАНСПОРТА в 2012г.

(в процентах к итогу)

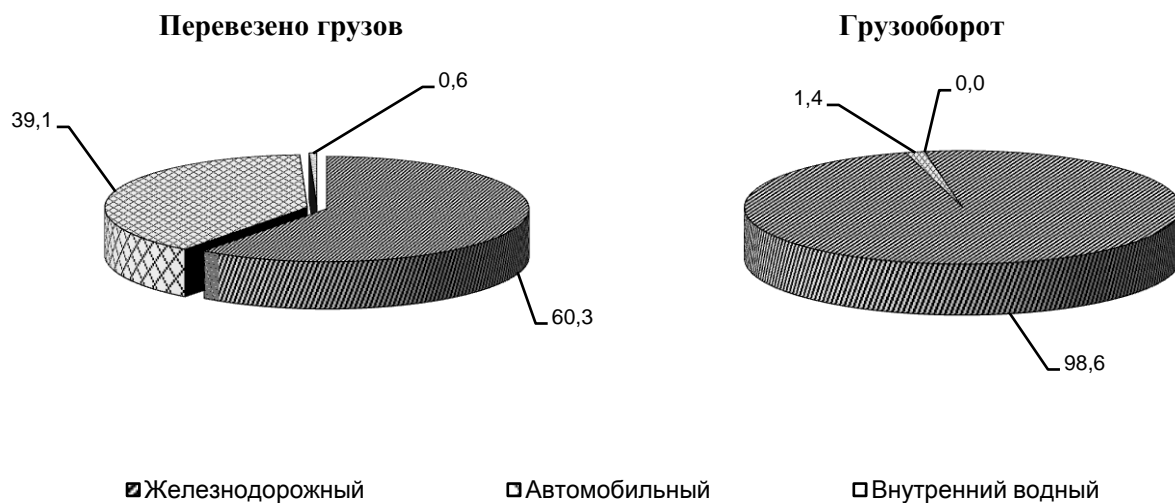

ПЕРЕВОЗКИ ГРУЗОВ И ГРУЗОБОРОТ АВТОМОБИЛЬНОГО ТРАНСПОРТА

	1995	2000	2005	2008	2009	2010	2011	2012
Перевозки грузов – всего ¹⁾, тыс. тонн	33511	28335	18647	17232	11343	10483	9548	12431
в том числе:								
организаций автомобильного транспорта	7853	3407	3099	3904	2368	1360	1548	1864
организаций других видов экономической деятельности	25658	24928	15548	13328	8975	9123	8000	10567
из них выполненные на коммерческой основе	4467	989	3215	1749	1405	1498	426	678
Грузооборот – всего ¹⁾, млн. т·км	755	829	1192	920	795	710	671	957
в том числе:								
организаций автомобильного транспорта	165	166	313	490	220	205	236	298
организаций других видов экономической деятельности	590	663	879	430	575	505	435	659
из них выполненные на коммерческой основе	106	65	274	61	92	178	49	106

¹⁾ За 2000, 2005, 2008-2012гг. – данные с учетом оценки деятельности по перевозке грузов субъектов малого предпринимательства всех видов деятельности, включая индивидуальных предпринимателей – владельцев грузовых автомобилей.

**ПЕРЕВОЗКИ ПАССАЖИРОВ ОРГАНИЗАЦИЯМИ ТРАНСПОРТА
ОБЩЕГО ПОЛЬЗОВАНИЯ ПО ВИДАМ СООБЩЕНИЯ**
(тысяч человек)

	1995	2000	2005	2008	2009	2010	2011	2012
Междугородное сообщение – всего	3450	1847	2051	1809	1584	1342	1229	1147
в том числе:								
железнодорожное (дальнее сообщение) ¹⁾	830	554	537	573	494	491	457	429
автобусное ²⁾	2606	1290	1512	1233	1084	845	766	714
воздушное	к	к	к	к	к	к	к	к
Пригородное сообщение – всего	54756	41590	16566	12624	10958	9854	9323	8098
в том числе:								
железнодорожное ¹⁾	4734	2285	3298	2900	2366	1858	1786	1818
автобусное ²⁾	49702	39071	13071	9588	8429	7846	7519	6264
внутреннее водное	320	234	197	136	163	150	к	к
Внутригородское сообщение – всего	189382	199950	108261	52793	45349	38545	36136	29036
в том числе:								
автобусное ²⁾	107159	150764	66664	39370	34611	28977	27899	21819
таксомоторное	4	-	-	297
троллейбусное	к	к	к	к	к	к	к	к
внутреннее водное	57	22	-	52	-	-	-	-

**ПАССАЖИРООБОРОТ ОРГАНИЗАЦИЙ ТРАНСПОРТА ОБЩЕГО ПОЛЬЗОВАНИЯ
ПО ВИДАМ СООБЩЕНИЯ**
(миллионов пассажиро-километров)

	1995	2000	2005	2008	2009	2010	2011	2012
Междугородное сообщение – всего	1325	738	993	1043	881	729	684	684
в том числе:								
железнодорожное (дальнее сообщение) ¹⁾	1174	646	845	895	754	626	597	599
автобусное ²⁾	151	92	148	147	124	97	83	83
воздушное	к	к	к	к	к	к	к	к
Пригородное сообщение – всего	908	600	370	303	255	228	210	194
в том числе:								
железнодорожное ¹⁾	210	103	154	133	112	88	84	86
автобусное ²⁾	693	493	214	168	142	139	126	108
внутреннее водное	4,9	4,0	2,3	1,6	1,3	1,3	к	к
Внутригородское сообщение – всего	780	850	436	267	221	218	224	170
в том числе:								
автобусное ²⁾	556	716	324	225	191	191	201	150
таксомоторное	0,0	-	-	4,5
троллейбусное	к	к	к	к	к	к	к	к
внутреннее водное	0,1	0,0	-	0,1	-	-	-	-

¹⁾ Данные расчетные.

²⁾ Без учета данных по микропредприятиям и индивидуальным предпринимателям, привлеченным к работе на маршрутах общего пользования.

ПРОТЯЖЕННОСТЬ ПУТЕЙ СООБЩЕНИЯ

(на конец года; километров)

	1995	2000	2005	2008	2009	2010	2011	2012
Железнодорожные пути – всего ¹⁾	1800	1105	827 ²⁾	829	835 ²⁾	841
в том числе:								
общего пользования	646	640	640	641	641	641	641	641
необщего пользования	1154	465	185	187	193	200
Автомобильные дороги – всего ³⁾	8603	9236	8776	8568	8437	8396 ²⁾	8345	10610
в том числе:								
общего пользования ⁴⁾	6126	8295	4059	8271	8143	8174	8154	10434
необщего пользования ⁴⁾	2477	941	4717	297	294	223	191	176
Из общей протяженности автомобильных дорог – дороги с твердым покрытием – всего	5967	5955	5860	5745	5744 ²⁾	5740	5707 ²⁾	6881
в том числе:								
общего пользования ⁴⁾	4949	5507	3743	5517	5519	5541	5527	6718
из них:								
федеральные	59	59	59	59	58	58	58	58
региональные или муниципальные и местные ⁴⁾	4890	5448	3684	5458	5461	5483	5469	6660
необщего пользования ⁴⁾	1018	448	2117	228	224	199	181	164
Троллейбусные линии ¹⁾	29,7	29,7	29,7	29,7	29,7	29,7	29,7	29,7
Внутренние водные судходные пути ⁵⁾	226	161	894	894	894	894	894	894

По данным ОГУ «Костромаавтодор» на конец 2012г. 61% сельских населенных пунктов области не имеют дорог с твердым покрытием для связи с сетью путей сообщения общего пользования.

ПЛОТНОСТЬ ПУТЕЙ СООБЩЕНИЯ

(на конец года; километров путей на 1000 квадратных километров территории)

	1995	2000	2005	2008	2009	2010	2011	2012
Железнодорожные пути – всего	29,9	18,3	13,8	13,8	13,9	14,0
в том числе:								
общего пользования	10,7	10,6	10,6	10,7	10,7	10,7	10,7	10,7
необщего пользования	19,2	7,7	3,1	3,1	3,2	3,3
Автомобильные дороги с твердым покрытием – всего ³⁾	99,1	98,9	97,3	95,4	95,4	95,3	94,8	114,3
в том числе:								
общего пользования ⁴⁾	82,2	91,5	62,2	91,6	91,7	92,0	91,8	111,6
необщего пользования ⁴⁾	16,9	7,4	35,1	3,8	3,7	3,3	3,0	2,7
Внутренние водные судходные пути ⁵⁾	3,8	2,7	14,8	14,8	14,8	14,8	14,8	14,8

¹⁾ Эксплуатационная длина.

²⁾ Расхождение между итогом и суммой объясняется округлением данных.

³⁾ С 2012г. в общую протяженность дорог общего пользования местного значения включена протяженность дорог (улиц) внутри населенных пунктов.

⁴⁾ 2005г. – без учета дорог, переданных в соответствии с Федеральным законом от 06.10.2003г. № 131-ФЗ «Об общих принципах организации местного самоуправления в Российской Федерации» в собственность муниципальных образований и учтенных в составе ведомственных автомобильных дорог;
с 2008г. – в соответствии с постановлением Правительства Российской Федерации от 11.04.2006г. № 209 «О некоторых вопросах, связанных с классификацией автомобильных дорог в Российской Федерации» дороги, переданные в 2005г. в собственность муниципальных образований, отнесены к дорогам общего пользования.

⁵⁾ За 1995, 2000гг. – пути, обслуживаемые службами внутреннего водного транспорта общего пользования, за 2005, 2008-2012гг. – протяженность внутренних судходных путей, по которым может осуществляться судходство.

ТЕХНИЧЕСКИЕ ХАРАКТЕРИСТИКИ ОТДЕЛЬНЫХ ВИДОВ ПУТЕЙ СООБЩЕНИЯ (на конец года)

	1995	2000	2005	2008	2009	2010	2011	2012
Эксплуатационная длина железнодорожных путей общего пользования, км:								
электрифицированных	376	402	402	408	408	408	408	408
с тепловой тягой	270	238	238	233	233	233	233	233
В общей эксплуатационной длине железнодорожных путей общего пользования удельный вес участков, процентов:								
электрифицированных	58,2	62,8	62,8	63,6	63,6	63,6	63,6	63,6
с тепловой тягой	41,8	37,2	37,2	36,4	36,4	36,4	36,4	36,4
Длина автомобильных дорог общего пользования с твердым покрытием ¹⁾ , км	4949	5507	3743	5517	5519	5541	5527	6718
в том числе с усовершенствованным покрытием ¹⁾ (асфальтобетонное, цементобетонное, черное гравийное)	2970	3210	2673	3241	3264	3259	3252	3849
Удельный вес дорог с твердым покрытием в общей длине автомобильных дорог общего пользования ¹⁾ , процентов	80,8	66,4	92,2	66,7	67,8	67,8	67,8	64,4
Удельный вес дорог с усовершенствованным покрытием в общей длине автомобильных дорог общего пользования с твердым покрытием ¹⁾ , процентов	60,0	58,3	71,4	58,7	59,1	58,8	58,8	57,3

ИНТЕНСИВНОСТЬ ПЕРЕВОЗОК ГРУЗОВ ПО ВИДАМ ПУТЕЙ СООБЩЕНИЯ (миллионов тонно-километров на 1 километр длины путей)

	1995	2000	2005	2008	2009	2010	2011	2012
Железнодорожные пути – всего	8,1	18,6	36,4	30,0	30,2	33,5
в том числе:								
общего пользования	22,6	32,1	36,9	45,1	46,9	38,8	39,3	43,9
необщего пользования	0,03	0,09	0,07	0,05	0,05	0,04
Автомобильные дороги общего и необщего пользования	0,09	0,09	0,14	0,11	0,09	0,08	0,08	0,09
Внутренние водные судоходные пути ²⁾	0,1	0,8	0,05	0,07	0,01	0,0	0,0	0,0

ИНТЕНСИВНОСТЬ ПЕРЕВОЗОК ПАССАЖИРОВ ПО ВИДАМ ПУТЕЙ СООБЩЕНИЯ (тысяч пассажиро-километров на 1 километр длины путей)

	1995	2000	2005	2008	2009	2010	2011	2012
Железнодорожные пути общего пользования	2142	1170	1561	1603	1350	1114	973	1069
Автомобильные дороги с твердым покрытием общего пользования ^{1),3)}	283	236	305	173	148	150	153	130
Внутренние водные судоходные пути ²⁾	22,1	24,8	2,6	1,9	1,5	1,4	0,0	0,0

¹⁾ 2005г. – без учета дорог, переданных в соответствии с Федеральным законом от 06.10.2003г. № 131-ФЗ «Об общих принципах организации местного самоуправления в Российской Федерации» в собственность муниципальных образований и учтенных в составе ведомственных автомобильных дорог;

с 2008г. – в соответствии с постановлением Правительства Российской Федерации от 11.04.2006г. № 209 «О некоторых вопросах, связанных с классификацией автомобильных дорог в Российской Федерации» дороги, переданные в 2005г. в собственность муниципальных образований, отнесены к дорогам общего пользования.

с 2012г. в общую протяженность дорог общего пользования местного значения включена протяженность дорог (улиц) внутри населенных пунктов.

²⁾ За 1995, 2000гг. – на пути, обслуживаемые службами внутреннего водного транспорта общего пользования, за 2005, 2008-2012гг. – протяженность внутренних судоходных путей, по которым может осуществляться судоходство.

³⁾ За 2005, 2008-2012гг. в расчет включены объемы по пассажирообороту автобусов, находящихся в собственности физических лиц, привлеченных к работе на маршрутах общего пользования.

Автомобильные дороги, расположенные на территории Российской Федерации, классифицируются на **автомобильные дороги общего пользования и необщего пользования**.

К **автомобильным дорогам общего пользования** относятся: **дороги федерального значения**, относящиеся к собственности Российской Федерации; **дороги регионального или межмуниципального значения**, относящиеся к собственности субъектов Российской Федерации; **дороги местного значения**, относящиеся к собственности муниципальных образований, включая относящиеся к собственности поселений, муниципальных районов, городских округов.

К **автомобильным дорогам необщего пользования** (ведомственным и частным) относятся дороги, находящиеся на балансе юридических лиц – организаций всех видов экономической деятельности, включая организации сельского хозяйства, крестьянские (фермерские) хозяйства и их объединения, используемые ими для своих технологических, ведомственных или частных производственных целей.

К **твердому покрытию автодорог** относятся: усовершенствованное покрытие (цементобетонное, асфальтобетонное и типа асфальтобетона, из щебня и гравия, обработанных органическими вяжущими материалами), а также щебеночное, гравийное и мостовое покрытие.

Протяжение эксплуатационной пассажирской троллейбусной линии в двухпутном исчислении отражает протяжение линии, предназначенной для движения троллейбуса на маршрутах, включая разъезды и поворотные кольца.

Интенсивность перевозок грузов и пассажиров – определяется делением выполненного грузооборота (пассажирооборота) в тонно-километрах (пассажиро-километрах) на длину пути.

Перевезено грузов (объем перевозок грузов) – количество грузов в тоннах, перевезенных транспортом. Учитывается по видам транспорта, сообщения, ширине колеи, роду грузов, направлениям перевозок. Начальный момент процесса перевозок грузов отражается показателем «отправлено (отправление) грузов», конечный момент – показателем «прибыло (прибытие) грузов». Для отдельных организаций транспорта для характеристики всего объема работы применяется показатель «перевезено (перевозка) грузов», который определяется как сумма отправленных грузов и принятых грузов от других организаций транспорта для перевозки. Единицей наблюдения в статистике перевозок грузов является отправка, т.е. партия груза, перевозка которой оформлена договором перевозки.

По всем видам транспорта общего пользования, кроме автомобильного, **объем перевезенных грузов** показан по моменту отправления. На автомобильном транспорте учет перевезенных грузов осуществляется по моменту прибытия.

Перевозки грузов промышленным железнодорожным транспортом включают в себя грузы, перевезенные по подъездным путям промышленных и других организаций. Общий объем перевозок определяется как сумма грузов, принятых с железных дорог общего пользования и переданных на эти железные дороги, а также грузов, перевезенных по подъездным путям в пределах этих организаций без выхода на сеть общего пользования.

Перевозки грузов автомобильным транспортом включают суммарные объемы, выполненные грузовыми автомобилями, пикапами и фургонами на шасси легковых автомобилей и автоприцепами. Учет перевезенных грузов осуществляется по моменту прибытия. Объем перевозок указывается по фактическому весу перевезенных грузов с учетом веса тары, веса контейнеров за каждую езду (заезд).

Грузооборот транспорта – объем работы транспорта по перевозкам грузов. Единицей измерения является тонно-километр. Определяется путем суммирования произведений массы перевезенных грузов в тоннах на расстояние перевозки в километрах (милях). Грузооборот транспорта группируется по видам транспорта, сообщения, ширине колеи, роду грузов и другим признакам.

Перевезено пассажиров – число пассажиров, перевезенных за определенный период времени. Учитывается по видам транспорта, сообщения, направлениям перевозок. Единицей наблюдения в статистике перевозок пассажиров является пассажиро-поездка. Момент учета отправленных пассажиров определяется на отдельных видах транспорта неодинаково: или по моменту приобретения билета (на железнодорожном, автомобильном, городском электрическом транспорте), или по моменту отправления транспортного средства (на водном и воздуш-

ном транспорте). Момент прибытия в статистике перевозок пассажиров на практике, за исключением воздушного транспорта, не используется.

К **внутригородским** перевозкам относятся перевозки, осуществляемые на маршрутах в пределах границы территории городского поселения, другого населенного пункта;

пригородным – перевозки, осуществляемые за пределы черты городские округа (другого населенного пункта) на расстояние до 50 км включительно;

междугородным – перевозки, осуществляемые за пределы границы территории городского поселения, сельского населенного пункта (за исключением входящих в состав городского поселения) на расстояние более 50 километров. В междугородные перевозки включаются внутриобластные, которые осуществляются на маршрутах, проходящих в пределах одной области, края, республики в составе России, межобластные – на маршрутах, проходящих по территории двух и более субъектов Российской Федерации.

Пассажирооборот транспорта – объем работы транспорта по перевозкам пассажиров. Единицей измерения является пассажиро-километр. Определяется суммированием произведенных количества пассажиров по каждой позиции перевозки на расстояние перевозки; исчисляется отдельно по видам транспорта, сообщения, другим признакам.

Грузооборот и пассажирооборот на воздушном транспорте определен только по перевозкам транспортной авиацией, т.е. без учета авиационных работ для нужд организаций всех видов экономической деятельности.

СВЯЗЬ

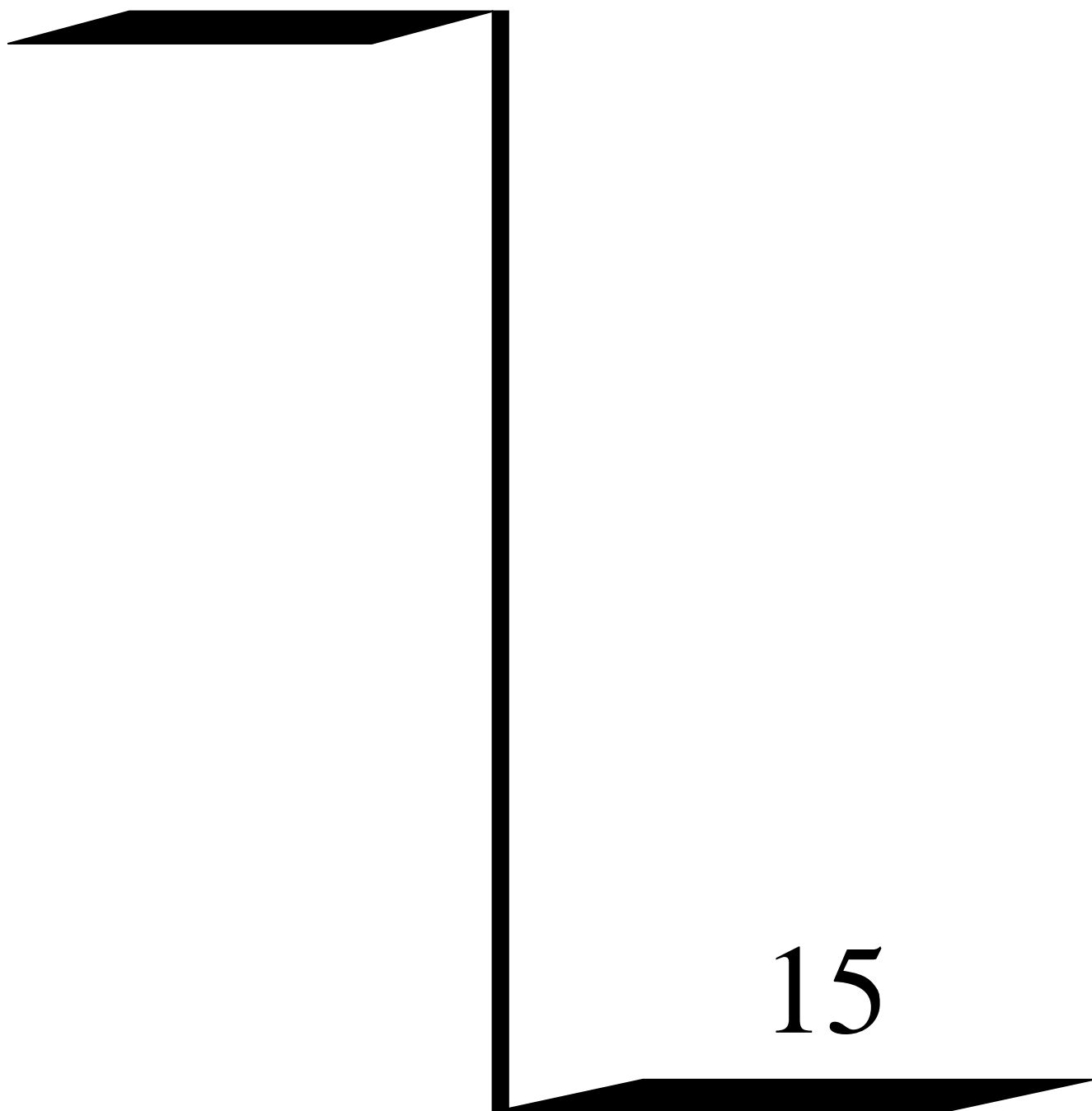

15

ДОХОДЫ ОТ ОСНОВНОЙ ДЕЯТЕЛЬНОСТИ ОРГАНИЗАЦИЙ СВЯЗИ
(в фактически действовавших ценах, *миллионов рублей*, 1995г. – *миллиардов рублей*)

	1995	2000	2005	2008	2009	2010	2011	2012
Доход от услуг связи – всего	96,3	309,0	1778,7	3363,2	3465,9	3761,0	4014,9	4432,5
в том числе от услуг:								
почтовой связи	21,5	59,0	196,7	353,8	404,2	420,3	464,5	492,8
документальной связи	4,0	7,1	87,2	271,3	342,6	448,0	497,6	715,5
междугородной и международной телефонной связи	25,8	103,4	243,2	320,2	290,3	271,0	273,6	255,3
местной телефонной связи	38,6	120,9	402,4	489,6	496,5	514,6	539,3	540,1
предоставление связи с таксофонов	3,9	0,1	0,0	0,0	0,5	0,7
проводного вещания	3,4	7,8	17,1	13,3	13,9	13,1	12,1	10,3
радиосвязи, радиовещания, телевидения и спутниковой связи	1,2	7,7	43,1	75,6	119,5	152,5	167,1	183,5
подвижной электросвязи	742,0	1574,9	1527,8	1602,4	1595,0	1713,1
присоединения и пропуска трафика	1,8	3,0	43,1	264,4	271,1	339,1	465,2	521,2

ДОХОДЫ ОТ УСЛУГ СВЯЗИ НАСЕЛЕНИЮ
(в фактически действовавших ценах, *миллионов рублей*, 1995г. – *миллиардов рублей*)

	1995	2000	2005	2008	2009	2010	2011	2012
Доходы от услуг связи – всего	26,9	136,5	1192,3	2126,6	2177,8	2386,8	2442,2	2573,2
в том числе от услуг:								
почтовой связи	7,3	22,9	52,4	89,7	102,0	106,3	106,8	113,1
документальной связи	0,8	3,1	28,1	100,5	162,8	252,8	284,6	338,1
междугородной и международной телефонной связи	7,1	45,4	130,8	203,5	190,5	179,8	157,2	137,4
местной телефонной связи	9,2	58,7	287,3	329,2	335,5	351,8	376,3	381,0
предоставление связи с таксофонов	3,9	0,0	0,0	0,0	0,5	0,7
проводного вещания	2,5	6,3	14,5	11,0	12,0	11,4	10,8	9,2
подвижной электросвязи	655,7	1365,0	1335,9	1428,6	1443,1	1515,6
радиосвязи, радиовещания, телевидения и спутниковой связи	19,6	27,7	39,1	56,1	62,9	78,1
присоединения и пропуска трафика	...	0,1	-	-	-	-	-	-

ОХВАТ НАСЕЛЕНИЯ ТЕЛЕВИЗИОННЫМ ВЕЩАНИЕМ в 2012г.
(на конец года; в процентах к общей численности соответствующего населения)

	Имеют возможность принимать телевизионные программы	
	наземное эфирное аналоговое телевидение	
	городское население	сельское население
Имеют возможность принимать одну телевизионную программу	98,7	97,9
Имеют возможность принимать общероссийские обязательные общедоступные телеканалы:		
«Россия»	99,8	88,1
«Культура»	80,4	38,7
«Вести/РИК»	58,1	20,8
«Первый канал»	98,8	97,1
«НТВ»	70,3	25,6
«Спорт»	-	-

ОСНОВНЫЕ ПОКАЗАТЕЛИ РАЗВИТИЯ ЗВУКОВОГО ПРОВОДНОГО ВЕЩАНИЯ

	1995	2000	2005	2008	2009	2010	2011	2012
Число основных радиотрансляционных точек – всего, <i>штук</i>	187982	114832	66664	35460	27815	19966	13911	10588
в том числе:								
в городской местности	158303	105707	64313	34668	27043	19225	13398	10378
в сельской местности	29679	9125	2351	792	772	741	513	210
Удельный вес многопрограммных основных радиотрансляционных точек в их общем числе, <i>процентов</i>	87,4	91,8	92,3	87,8	92,2	93,0	89,5	91,9

ОХВАТ НАСЕЛЕНИЯ РАДИОВЕЩАНИЕМ в 2012г.
(на конец года; в процентах к общей численности соответствующего населения)

	Имеют возможность принимать одну радиопрограмму	Имеют возможность принимать радиовещательные программы	
		«Радио России»	«Маяк»
Все население	92,3	92,3	86,5
из него:			
городское	96,0	96,0	93,7
сельское	83,4	83,4	69,3

**ОСНОВНЫЕ ПОКАЗАТЕЛИ РАЗВИТИЯ ТЕЛЕФОННОЙ СЕТИ ОБЩЕГО
ПОЛЬЗОВАНИЯ И ПОДВИЖНОЙ СВЯЗИ**
(на конец года)

	1995	2000	2005	2008	2009	2010	2011	2012
Число телефонных станций местной телефонной сети, <i>единиц</i>	362	371	393	376	375	369	372	363
в том числе:								
городской местности	34	39	58	53	56	56	58	54
сельской местности	328	332	335	323	319	313	314	309
Общая монтированная емкость телефонных станций, <i>номеров</i>	139606	182991	244485	262580	263311	258098	274327	270779
в том числе:								
городской местности	94470	137149	193510	211138	211959	206936	222445	219249
сельской местности	45136	45842	50975	51442	51352	51162	51882	51530
Число телефонных аппаратов телефонной сети общего пользования – всего, <i>единиц</i>	124395	151554	205223	208896	208496	208161	206677 ¹⁾	201371
из них основные	116271	146058	200256	204437	204071	203794	202343	197074
в том числе:								
городской местности	89994	117131	163322	166612	167097	167632	167163 ¹⁾	163323
из них основные	82943	112394	158785	162541	163057	163650	163221	159417
сельской местности	34401	34423	41901	42284	41399	40529	39514	38048
из них основные	33328	33664	41471	41896	41014	40144	39122	37657
Число квартирных телефонных аппаратов телефонной сети общего пользования – всего, <i>единиц</i>	84647	118361	161614	164886	164008	163013	161142	156785
из них основные	84153	117905	161185	164321	163410	162385	160494	156118
в том числе:								
городской местности	59696	90287	126039	129032	128882	128561	127595	124503
из них основные	59330	89957	125636	128481	128294	127943	126956	123845
сельской местности	24951	28074	35575	35854	35126	34452	33547	32282
из них основные	24823	27948	35549	35840	35116	34442	33538	32273

Продолжение

	1995	2000	2005	2008	2009	2010	2011	2012
Число телефонных аппаратов (включая таксофоны) телефонной сети общего пользования на 1000 человек постоянного населения, <i>единиц</i> ²⁾	158,6	201,9	294,1	312,6	314,1	316,6	316,6	309,9
городского	172,2	233,7	341,3	354,9	357,4	359,9	360,1	352,0
сельского	131,2	137,8	191,1	216,7	215,2	215,7	213,9	209,4
Число квартирных телефонных аппаратов телефонной сети общего пользования на 1000 человек постоянного населения, <i>единиц</i> ²⁾	108,2	157,0	231,0	243,3	243,7	244,6	243,5	237,9
городского	113,5	179,2	262,6	274,4	275,3	275,8	274,6	268,0
сельского	95,1	112,2	161,9	172,7	171,6	172,1	170,2	166,1
Число таксофонов всех типов – всего, <i>единиц</i>	651	655	596	2969	2886	2829	2828	2828
в том числе:								
городской местности	606	611	491	279	232	175	175	175
сельской местности	45	44	105	2690	2654	2654	2653	2653
Удельный вес основных телефонных аппаратов сети общего пользования, имеющих выход на междугородную телефонную сеть, <i>процентов</i> :								
городской местности	92,6	96,2	95,9	95,6	96,3	95,6	96,8	97,5
сельской местности	38,5	82,6	99,2	100,0	100,0	100,0	100,0	100,0
Число подключенных к сетям беспроводной (сотовой) связи абонентских терминалов, <i>тыс. единиц</i>	-	3,8	520,7	963,7	1137,2	1182,7	1356,9	1181,6
на 1000 человек постоянного населения, <i>единиц</i> ²⁾	-	5,0	744,2	1421,8	1689,9	1774,7	2050,4	1793,3

На селе не имеют телефонной связи 3% сельских малонаселенных пунктов (до 50 человек).

¹⁾ Данные уточнены.

²⁾ За 2005, 2008-2010гг. показатели рассчитаны с использованием численности населения, пересчитанной с учетом итогов ВПН-2010.

МЕТОДОЛОГИЧЕСКИЕ ПОЯСНЕНИЯ

Услуги связи – продукт деятельности по приему, обработке, передаче и доставке отправлений или сообщений электросвязи.

Средства связи области подразделяются на средства связи общего пользования и учрежденческие.

Доходы от услуг связи – доходы от оказанных в отчетном периоде услуг связи: денежная наличность, поступившая в кассы организаций, и сумма, начисленная за оказанные услуги.

Сеть связи общего пользования – составная часть взаимоувязанной сети связи, открытая для пользования всем физическим и юридическим лицам, в услугах которой этим лицам не может быть отказано.

Электрическая связь – передача и прием знаков, сигналов, письменного текста, изображений и звуков или сообщений любого рода по проводной, радио-, оптической или другим электромагнитным системам. Включает сети и средства, обеспечивающие телефонную, телеграфную, факсимильную связь, передачу данных и других видов документальных сообщений (включая межмашинный обмен между ЭВМ), а также телевизионное, звуковое и иные виды радио- и проводного вещания.

Подвижная электросвязь – совокупность технических средств (радиооборудование, коммуникационное оборудование, соединительные линии и сооружения) с помощью которых можно предоставить подвижным абонентам связь между собой и с абонентами телефонной сети общего пользования.

Почтовая связь – прием, обработка, перевозка и доставка почтовых отправлений, а также экспедирование, доставка и распространение периодической печати.

Телефонные аппараты. Основные телефонные аппараты – телефонные аппараты, занимающиеся самостоятельные номера на городской телефонной станции, в том числе спаренные телефонные аппараты, предназначенные для общего пользования. **Дополнительные (параллельные)** телефонные аппараты – аппараты, присоединенные к общей линии с основным аппаратом и не имеющие самостоятельного номера на станции.

Квартирные телефонные аппараты – телефонные аппараты, установленные в квартирах (жилых домах), в том числе основные.

Таксофоны универсальные – таксофоны, с которых осуществляются как междугородные и международные, так и местные телефонные соединения.

Сотовая связь – мобильная система радиотелефонной связи. Принцип действия этой системы заключается в том, что принимающие станции с выходом на АТС подобно пчелиным сотам покрывают город (район). По мере перемещения владельца сотового радиотелефона он автоматически переключается с одной станции на другую. **Абонентский терминал** – телефон с установленной SIM-картой.

Раздел содержит статистическую информацию о распространении и направлениях использования информационных и коммуникационных технологий организациями практически всех видов экономической деятельности (по кругу обследованных организаций, без субъектов малого предпринимательства).

Более подробно информация об информационных и коммуникационных технологиях представлена в сборнике «Наука и инновации в Костромской области».

ОСНОВНЫЕ ПОКАЗАТЕЛИ ИСПОЛЬЗОВАНИЯ ИНФОРМАЦИОННЫХ И КОММУНИКАЦИОННЫХ ТЕХНОЛОГИЙ В ОРГАНИЗАЦИЯХ

	Всего						В процентах от общего числа обследованных организаций					
	2005	2008	2009	2010	2011	2012	2005	2008	2009	2010	2011	2012
Число обследованных организаций – всего	1666	1700	1636	1613	1470	1532	100	100	100	100	100	100
из них:												
использовали												
персональные компьютеры	1335	1610	1546	1512	1422	1401	80,1	94,7	94,5	93,7	96,7	91,4
ЭВМ других типов	86	143	171	190	230	219	5,2	8,4	10,5	11,8	15,6	14,3
локальные вычислительные сети	650	826	805	1010	1039	1057	39,0	48,6	49,2	62,6	70,7	69,0
электронную почту	644	1098	1192	1239	1225	1244	38,7	64,6	72,9	76,8	83,3	81,2
глобальные информационные сети	585	1052	1138	1256	1265	1296	35,1	61,9	69,6	77,9	86,1	84,6
из них сеть Интернет	562	1040	1124	1232	1248	1273	33,7	61,2	68,7	76,4	84,9	83,1
Экстранет	...	34	43	46	55	65	...	2,0	2,6	2,9	3,7	4,2
Интранет	...	102	113	134	177	156	...	6,0	6,9	8,3	12,0	10,2
имели WEB-сайты в Интернет	127	263	293	363	370	460	7,6	15,5	17,9	22,5	25,2	30,0

РАСПРЕДЕЛЕНИЕ ОРГАНИЗАЦИЙ ПО УДЕЛЬНОМУ ВЕСУ ЧИСЛЕННОСТИ РАБОТНИКОВ, ИСПОЛЬЗОВАВШИХ ПЕРСОНАЛЬНЫЕ КОМПЬЮТЕРЫ

(в процентах от общего числа обследованных организаций)

	2005	2008	2009	2010	2011	2012
Организации с удельным весом численности работников, использовавших персональные компьютеры, процентов:						
менее 10	25,0	17,9	13,4	13,5	8,6	8,9
10-29	19,1	16,6	18,1	16,9	25,2	21,6
30-49	9,4	9,4	10,5	9,1	9,3	10,4
50-69	7,8	11,4	11,0	9,1	11,2	9,7
70-100	18,8	39,4	41,5	45,1	41,8	40,4
не использовали	19,9	5,3	5,5	6,3	3,0	9,1

**ЧИСЛО ОРГАНИЗАЦИЙ, ИСПОЛЬЗОВАВШИХ ВЫЧИСЛИТЕЛЬНУЮ ТЕХНИКУ,
ПО ВИДАМ ЭКОНОМИЧЕСКОЙ ДЕЯТЕЛЬНОСТИ**

*(в процентах от общего числа обследованных организаций соответствующего
вида деятельности)*

	Организации, использовавшие											
	персональные компьютеры				ЭВМ других типов				локальные вычислительные сети			
	2009	2010	2011	2012	2009	2010	2011	2012	2009	2010	2011	2012
Всего	94,5	93,7	96,7	91,4	10,5	11,8	15,6	14,3	49,2	62,6	70,7	69,0
Лесное хозяйство, лесозаготовки и предоставление услуг в этих областях	97,5	100	100	95,8	2,5	4,0	5,6	6,9	33,3	62,7	72,2	75,0
Рыболовство, рыбноводство	100	100	100	100	-	-	-	-	-	-	-	-
Добыча полезных ископаемых	66,7	66,7	100	100	-	-	-	50,0	100	66,7	100	100
Обрабатывающие производства	91,6	89,8	94,3	94,4	18,1	22,4	28,5	25,4	65,2	78,9	83,7	83,3
из них:												
производство пищевых продуктов, включая напитки, и табака	85,7	80,0	100	100	23,8	20,0	25,0	25,0	66,7	65,0	91,7	100
текстильное и швейное производство	90,9	81,8	70,0	85,7	18,2	27,3	20,0	28,6	45,5	63,6	50,0	71,4
производство кожи, изделий из кожи и производство обуви	66,7	66,7	100	100	-	-	-	-	66,7	66,7	100	100
обработка древесины и производство изделий из дерева	87,5	72,7	90,0	75,0	18,8	9,1	20,0	25,0	50,0	72,7	80,0	50,0
целлюлозно-бумажное производство; издательская и полиграфическая деятельность	91,4	96,7	96,4	96,0	8,6	10,0	14,3	20,0	48,6	76,7	82,1	88,0
химическое производство	83,3	83,3	80,0	83,3	33,3	33,3	40,0	33,3	66,7	83,3	60,0	50,0
производство резиновых и пластмассовых изделий	100	100	100	100	-	-	33,3	25,0	50,0	100	100	75,0
производство прочих неметаллических минеральных продуктов	85,7	100	100	100	28,8	66,7	40,0	40,0	71,4	83,3	100	100
металлургическое производство и производство готовых металлических изделий	100	100	100	100	22,2	42,9	42,9	40,0	100	85,7	85,7	100
производство машин и оборудования	100	91,7	100	100	18,2	-	37,5	30,0	100	83,3	87,5	80,0
производство электрооборудования, электронного и оптического оборудования	100	100	100	100	-	-	-	-	100	100	100	100
производство транспортных средств и оборудования	85,7	100	100	100	14,3	40,0	33,3	18,2	71,4	100	100	100
прочие производства	100	91,3	95,2	95,7	23,8	34,8	42,9	26,1	76,2	82,6	85,7	82,6
производство прочих материалов и веществ, не включенных в другие группировки	100	-	100	100	100	-	100	100	100	-	100	100

Продолжение

	Организации, использовавшие глобальные информационные сети				из них сеть Интернет				Организации, имевшие WEB-сайт			
	2009	2010	2011	2012	2009	2010	2011	2012	2009	2010	2011	2012
Гостиницы и рестораны	50,0	58,8	80,0	85,7	50,0	58,8	80,0	85,7	16,7	23,5	13,3	21,4
Транспорт и связь	80,0	83,5	85,7	81,8	70,0	68,4	67,5	60,2	23,7	21,5	24,7	20,5
из них связь	90,4	87,5	95,5	95,7	90,4	79,2	86,4	73,9	57,1	58,3	68,2	47,8
Финансовая деятельность	97,4	95,7	93,6	93,3	97,4	95,7	93,6	93,3	47,4	42,6	44,7	46,7
Операции с недвижимым имуществом, аренда и предоставление услуг	80,0	82,6	89,1	84,9	79,3	81,9	88,4	84,9	17,2	25,5	29,3	28,3
Государственное управление и обеспечение военной безопасности; социальное страхование	58,4	72,0	81,8	87,1	58,4	70,9	81,6	87,1	16,3	21,4	23,8	33,1
Высшее профессиональное образование	91,7	90,9	100	100	91,7	90,9	100	100	66,7	72,7	80,0	80,0
Здравоохранение и предоставление социальных услуг	79,0	93,3	95,1	97,9	79,0	93,3	95,1	97,9	7,7	12,8	26,4	34,5
Деятельность по организации отдыха и развлечений, культуры и спорта	42,5	51,1	72,0	54,3	41,5	51,1	72,0	53,7	8,5	16,3	18,6	18,5

ПЕРСОНАЛЬНЫЕ КОМПЬЮТЕРЫ В ОРГАНИЗАЦИЯХ

	2005	2008	2009	2010	2011	2012
Число персональных компьютеров в обследованных организациях – всего, штук	24994	35316	38538	41337	43680	44911
в том числе:						
в составе локальных вычислительных сетей	17237	24795	27905	30290	32825	33900
имевшие доступ к глобальным информационным сетям	6829	12277	15079	17927	21104	23239
из них к сети Интернет	5709	11094	13183	16072	18899	22039
Поступило персональных компьютеров в отчетном году, штук	4962	4880	3837	4496	5268	4939
Число персональных компьютеров на 100 работников – всего, штук	20	33	37	40	39	42
в том числе с доступом к сети Интернет	7	10	12	15	17	21

**ЧИСЛО ОРГАНИЗАЦИЙ, ИСПОЛЬЗОВАВШИХ ИНТЕРНЕТ
ДЛЯ СВЯЗИ В КОММЕРЧЕСКИХ ЦЕЛЯХ**

	Единиц					В процентах от общего числа обследованных организаций				
	2008	2009	2010	2011	2012	2008	2009	2010	2011	2012
Все организации	738	838	947	834	871	43,4	51,2	58,7	56,7	56,9
из них организации, использовавшие сеть Интернет:										
для связи с поставщиками товаров (работ, услуг) по целям:										
получение сведений о товарах (работах, услугах)	576	638	715	767	789	33,9	39,0	44,3	52,2	51,5
предоставление сведений о потребностях организации в товарах (работах, услугах)	457	513	577	609	664	26,9	31,4	35,8	41,4	43,3
размещение заказов на товары (работы, услуги)	282	338	393	452	475	16,6	20,7	24,4	30,7	31,0
оплата поставляемых товаров (работ, услуг)	279	300	372	467	498	16,4	18,3	23,1	31,8	32,5
получение электронной продукции	134	165	197	225	230	7,9	10,1	12,2	15,3	15,0
для связи с потребителями товаров (работ, услуг) по целям:	191	184	214	188	206	11,2	11,2	13,3	12,8	13,4
предоставление сведений об организации, ее товарах (работах, услугах)	359	420	486	548	591	21,1	25,7	30,1	37,3	38,6
получение заказов на выпускаемые товары (работы, услуги)	303	355	438	487	533	17,8	21,7	27,2	33,1	34,8
осуществление электронных расчетов с потребителями	144	163	182	208	212	8,5	10,0	11,3	14,1	13,8
распространение электронной продукции	124	131	148	159	176	7,3	8,0	9,2	10,8	11,5
послепродажное обслуживание	27	36	49	43	56	1,6	2,2	3,0	2,9	3,7
	29	35	45	65	58	1,7	2,1	2,8	4,4	3,8

**ЧИСЛО ОРГАНИЗАЦИЙ, ИСПОЛЬЗОВАВШИХ СЕТЬ ИНТЕРНЕТ ДЛЯ СВЯЗИ
С ПОСТАВЩИКАМИ И ПОТРЕБИТЕЛЯМИ ТОВАРОВ (РАБОТ, УСЛУГ),
ПО ВИДАМ ЭКОНОМИЧЕСКОЙ ДЕЯТЕЛЬНОСТИ**

(в процентах от общего числа обследованных организаций соответствующего вида деятельности)

	Организации, использовавшие сеть Интернет									
	для размещения заказов на товары (работы, услуги)					для получения заказов на выпускаемые товары (работы, услуги)				
	2008	2009	2010	2011	2012	2008	2009	2010	2011	2012
Всего	16,4	18,3	23,1	31,8	32,5	8,5	10,0	11,3	14,1	13,8
Лесное хозяйство, лесозаготовки и предоставление услуг в этих областях	7,5	6,2	29,3	30,6	23,6	5,0	6,2	8,0	15,3	6,9
Рыболовство, рыбоводство	-	-	-	-	-	-	-	-	-	-
Добыча полезных ископаемых	20,0	33,3	33,3	50,0	-	20,0	33,3	33,3	50,0	50,0
Обработывающие производства	31,4	32,3	34,7	35,0	28,6	34,0	36,8	44,2	39,8	36,5
из них:										
производство пищевых продуктов, включая напитки, и табака	50,0	33,3	40,0	41,7	58,3	40,0	42,9	45,0	50,0	58,3
текстильное и швейное производство	25,0	9,1	45,5	20,0	28,6	16,7	27,3	45,5	30,0	42,9
производство кожи, изделий из кожи и производство обуви	-	-	-	50,0	50,0	-	-	-	50,0	50,0

РАСПРЕДЕЛЕНИЕ ЗАТРАТ ОРГАНИЗАЦИЙ НА ИНФОРМАЦИОННЫЕ И КОММУНИКАЦИОННЫЕ ТЕХНОЛОГИИ ПО ВИДАМ

(в процентах к итогу)

	2005	2008	2009	2010	2011	2012
Затраты на информационные и коммуникационные технологии – всего	100	100	100	100	100	100
в том числе:						
на приобретение вычислительной техники	39,3	20,7	13,6	28,0	18,8	21,7
на приобретение программных средств	5,8	11,9	8,6	12,1	18,7	15,7
на оплату услуг связи	35,8	48,3	41,2	45,8	38,8	45,6
из них оплата доступа к сети Интернет	...	7,1	11,6	13,7	10,0	20,9
на обучение сотрудников, связанное с развитием и использованием информационных и коммуникационных технологий	5,4	0,3	11,4	0,4	0,4	0,4
на оплату услуг сторонних организаций и специалистов по информационным и коммуникационным технологиям (кроме услуг связи и обучения)	6,6	14,8	22,5	10,3	19,2	11,6
прочие затраты	7,1	4,0	2,7	3,4	4,1	5,0

СТРУКТУРА ЗАТРАТ НА ИНФОРМАЦИОННЫЕ ТЕХНОЛОГИИ

(в процентах к итогу)

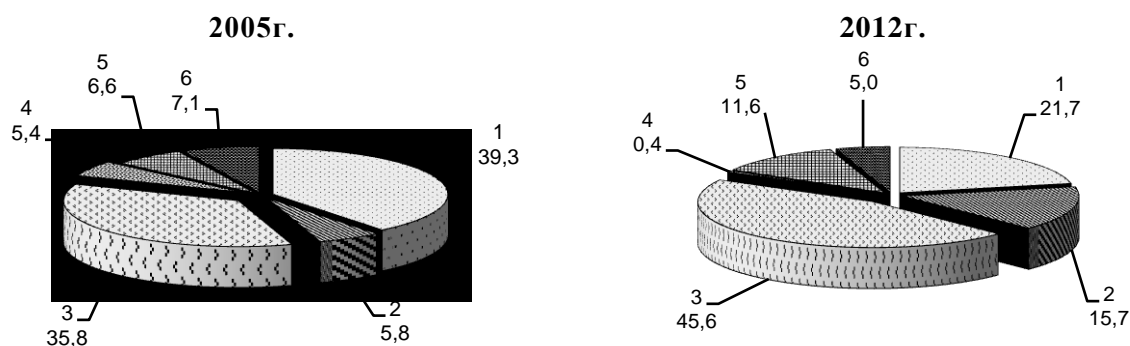

- 1 – приобретение вычислительной техники
- 2 – приобретение программных средств
- 3 – оплата услуг связи
- 4 – обучение сотрудников
- 5 – оплата услуг сторонних организаций (кроме услуг связи и обучения)
- 6 – прочие затраты

**ЗАТРАТЫ ОРГАНИЗАЦИЙ НА ИНФОРМАЦИОННЫЕ И КОММУНИКАЦИОННЫЕ
ТЕХНОЛОГИИ ПО ВИДАМ ЭКОНОМИЧЕСКОЙ ДЕЯТЕЛЬНОСТИ в 2012г.**

(тысяч рублей)

	Затраты на информационные и коммуникационные технологии - всего	в том числе затраты						
		на приобретение вычислительной техники	на приобретение программных средств	на оплату услуг связи	из них оплата доступа к сети Интернет	на обучение сотрудников, связанное с развитием и использованием информационных и коммуникационных технологий	на оплату услуг сторонних организаций и специалистов по информационным и коммуникационным технологиям (кроме услуг связи и обучения)	прочие затраты
Всего	1365189	296754	214623	621868	285197	5062	158331	68551
Лесное хозяйство, лесозаготовки и предоставление услуг в этих областях	10362	1041	1335	5116	2193	108	2025	737
Рыболовство, рыбоводство	к	к	к	к	к	к	к	к
Добыча полезных ископаемых	к	к	к	к	к	к	к	к
Обрабатывающие производства	119963	27072	14788	48321	13126	663	26271	2848
в том числе:								
производство пищевых продуктов, включая напитки, и табака	8600	2455	640	4393	1008	38	503	571
текстильное и швейное производство	3221	974	389	1292	908	48	132	386
производство кожи, изделий из кожи и производство обуви	к	к	к	к	к	к	к	к
обработка древесины и производство изделий из дерева	31798	2829	813	9588	2703	103	16764	1701
целлюлозно-бумажное производство; издательская и полиграфическая деятельность	9080	4457	567	2889	1201	125	1011	31
химическое производство	3958	168	126	3336	491	-	328	-
производство резиновых и пластмассовых изделий	819	-	97	633	483	-	-	89
производство прочих неметаллических минеральных продуктов	4003	525	735	1868	565	-	875	-
металлургическое производство и производство готовых металлических изделий	6681	844	1196	4379	766	1	237	24
производство машин и оборудования	8131	2797	1050	3240	1428	128	904	12

**РАСПРЕДЕЛЕНИЕ ДОМАШНИХ ХОЗЯЙСТВ ПО ЦЕЛЯМ
ИСПОЛЬЗОВАНИЯ ДОСТУПА К СЕТИ ИНТЕРНЕТ в 2012г.**
(по материалам выборочного обследования бюджетов домашних хозяйств
на конец года; в процентах)

	Все домашние хозяйства, использующие доступ к сети Интернет	в том числе для:								
		выполнения работы	получения информации на сайтах органов власти	поиска информации о товарах и услугах	осуществления финансовых операций	дисциplinного обучения	прочтения новостной информации	общения в социальных сетях	обсуждения социальных и политических вопросов	скачивания фильмов, музыки и игр
Все домохозяйства	100	1,4	18,8	15,7	3,9	3,8	84,1	94,1	14,0	91,7
Домохозяйства, проживающие:										
в городской местности	100	1,9	20,7	11,3	5,2	5,1	86,6	92,9	18,7	95,0
в сельской местности	100	-	14,0	27,0	0,5	0,5	77,6	97,3	2,0	83,1
Домохозяйства, состоящие из:										
1-го человека	100	-	20,4	21,9	20,4	-	68,6	72,4	-	54,5
2-х человек	100	0,4	13,9	8,0	4,2	4,2	84,8	87,4	14,6	92,3
3-х человек	100	0,6	29,5	19,2	1,4	5,2	83,5	98,5	27,3	97,1
4-х человек	100	4,2	12,6	18,7	4,4	3,9	84,5	98,2	2,3	91,9
5 и более человек	100	1,4	5,3	11,9	-	-	93,1	100	-	93,0
Домохозяйства с детьми в возрасте до 16 лет, имеющие:										
1 ребенка	100	2,5	7,0	9,4	4,4	3,4	87,3	98,1	2,4	98,9
2 детей	100	4,0	6,0	18,7	4,0	-	64,3	95,0	-	100
3 детей	100	-	-	-	-	-	100	100	-	100
Домохозяйства пенсионеров	100	-	2,8	5,6	-	-	89,0	100	-	44,6
Домохозяйства по 10-процентным группам населения:										
первая (с наименьшими располагаемыми ресурсами)	100	-	1,5	5,5	-	-	87,0	100	-	100
вторая	100	0,9	5,9	1,7	-	-	95,3	95,8	-	97,7
третья	100	1,7	1,0	5,8	1,0	1,0	70,4	91,9	-	86,7
четвертая	100	1,9	4,5	14,1	4,1	-	86,7	98,6	4,2	91,9
пятая	100	-	9,9	10,1	2,2	2,1	80,7	100	8,3	90,5
шестая	100	2,3	20,7	30,0	-	3,5	79,2	97,5	5,8	93,5
седьмая	100	1,6	6,5	11,7	2,2	5,3	97,5	100	-	80,4
восьмая	100	4,4	49,0	45,8	10,5	18,3	78,0	98,2	40,6	95,4
девятая	100	-	33,8	4,7	3,5	-	91,2	97,1	31,4	94,2
десятая (с наибольшими располагаемыми ресурсами)	100	-	22,9	10,3	9,6	-	76,1	67,8	22,6	89,7

МЕТОДОЛОГИЧЕСКИЕ ПОЯСНЕНИЯ

Под информационными и коммуникационными технологиями понимаются технологии, использующие средства микроэлектроники для сбора, хранения, обработки, поиска, передачи и представления данных, текстов, образов и звука.

Глобальная информационная сеть охватывает совокупность электронно-вычислительных машин (ЭВМ) и/или их локальных сетей, которые могут быть расположены в любых точках земного шара, связанных между собой каналами дальней связи (коммутируемыми или выделенными), предоставляемыми телефонными компаниями или другими организациями связи. Глобальная информационная сеть обеспечивает пользователям возможность обмениваться информацией, совместно использовать технические и программные средства, информационные ресурсы. Глобальная сеть может быть как общедоступной (Интернет), так и специализированной (корпоративной или ведомственной – Интранет, Экстранет).

Локальная вычислительная сеть, в отличие от глобальной информационной сети, соединяет две или более ЭВМ (возможно, разного типа), расположенные в пределах одного здания или нескольких соседних зданий, и не использует для этого средства связи общего назначения.

К работникам, использующим персональные компьютеры, относятся работники списочного состава, использовавшие персональные компьютеры в работе в среднем не реже одного раза в неделю.

Организации, использовавшие сеть Интернет для размещения (получения) заказов на товары (работы, услуги), организации, осуществлявшие продажу (закупку) товаров (работ, услуг) по заказам, полученным (переданным) в результате заполнения в интерактивном режиме специальной формы, размещенной на WEB-сайте, или с использованием другого специализированного программного обеспечения. Заказы, переданные в виде обычного сообщения электронной почты, не учитываются.

Затраты на информационные и коммуникационные технологии представляют собой выраженные в денежной форме фактические расходы организации, связанные с закупкой вычислительной техники и программного обеспечения, оплатой услуг связи, обучением сотрудников разработке и применению ИКТ, оплатой услуг сторонних организаций и специалистов, а также прочие расходы на ИКТ, включая затраты организации на разработку программных средств собственными силами. В составе затрат на ИКТ учитываются текущие и капитальные затраты обследованных организаций (без субъектов малого предпринимательства).

Интранет представляет собой распространенную корпоративную вычислительную сеть, базирующуюся на технологиях Интернета и предназначенную для обеспечения доступа сотрудников к корпоративным информационным электронным ресурсам.

Экстранет – это расширение Интранета, содержащее выделенные области, к которым расширен доступ внешним пользователям.

Статистическое наблюдение в сфере информационных и коммуникационных технологий осуществляется за юридическими лицами, не относящихся к субъектам малого предпринимательства, основной вид экономической деятельности которых относится к следующим группам: лесное хозяйство, лесозаготовки и предоставление услуг в этих областях; рыболовство, рыбноводство; добыча полезных ископаемых; обрабатывающие производства; производство и распределение электроэнергии, газа и воды; строительство; оптовая и розничная торговля; ремонт автотранспортных средств, мотоциклов, бытовых изделий и предметов личного пользования; гостиницы и рестораны; транспорт и связь; финансовая деятельность; операции с недвижимым имуществом, аренда и предоставление услуг; государственное управление и обеспечение военной безопасности; социальное страхование, за исключением деятельности по управлению и эксплуатации тюрем, исправительных колоний и других мест лишения свободы, а также по оказанию реабилитационной помощи бывшим заключенным, деятельности по обеспечению общественного порядка и безопасности; высшее профессиональное образование; здравоохранение и предоставление социальных услуг; деятельность по организации отдыха и развлечений, культуры и спорта.

Продолжение

	2007	2008	2009	2010	2011	2012	2013
розничная торговля вне магазинов	4	11	11	11	17	19	22
ремонт бытовых изделий и предметов личного пользования	26	26	28	27	24	26	26
Розничные рынки, единиц	37	37	36	39	39	32	15
Число торговых мест на рынках, единиц	7211	6825	6744	6710	6529	5781	3071
Индивидуальные предприниматели в розничной торговле⁴⁾, человек	7889	8086	8121	8352	8267	8041	7334
Общественное питание							
Деятельность ресторанов, баров, столовых при предприятиях и учреждениях и поставка продукции общественного питания²⁾	229	257	265	284	284	296	309
в том числе:							
деятельность ресторанов	182	208	212	227	226	235	241
деятельность баров	36	37	39	39	39	43	47
деятельность столовых при предприятиях и учреждениях и поставка продукции общественного питания	11	12	14	18	19	18	21
Индивидуальные предприниматели в общественном питании⁴⁾, человек	260	256	253	255	246	238	231

¹⁾ Данные уточнены.

²⁾ Данные приведены на основе базы данных «Юридические лица» Статрегистра Росстата.

³⁾ Уточнено по данным Росстата.

⁴⁾ Данные приведены на основе базы данных «Индивидуальные предприниматели» Статрегистра Росстата.

ОСНОВНЫЕ ПОКАЗАТЕЛИ ДЕЯТЕЛЬНОСТИ ОРГАНИЗАЦИЙ ТОРГОВЛИ И ОБЩЕСТВЕННОГО ПИТАНИЯ

	Организации, осуществляющие торговлю автотранспортными средствами и мотоциклами, их техническое обслуживание и ремонт				Организации оптовой торговли (включая торговлю через агентов), кроме торговли автотранспортными средствами и мотоциклами			
	2005	2010	2011 ¹⁾	2012	2005	2010	2011 ¹⁾	2012
Число организаций ²⁾ (на конец года), единиц	183	336	340	363	2500	2333	2317	2387
Среднегодовая численность работников, человек	819	1674	1756	1685	3703	5192	4392	5329
Среднемесячная номинальная начисленная заработная плата работников, руб.	6536	15012	16802,8	17300,3	5321	10729	12561,2	12515,5
Оборот (в фактически действовавших ценах), млн.руб.	1236,6	5901,0	7672,6	6938,0	9930,9	38206,2	42954,8	58502,0
Инвестиции в основной капитал (в фактически действовавших ценах) ³⁾ , млн.руб.	4,9	287,8	422,4	43,9	32,6	18,6	31,9	19,8
Валовая прибыль ⁴⁾ , тыс. руб.	43757	712974	810918	705300	193547	649990	1035619	7357421
Коммерческие и управленческие расходы ⁴⁾ , тыс.руб.	30337	283059	418155	528292	175970	514450	715066	6777002

Продолжение

	Организации розничной торговли, кроме торговли автотранспортными средствами и мотоциклами, и по ремонту бытовых изделий и предметов личного пользования				Деятельность ресторанов и кафе			
	2005	2010	2011 ¹⁾	2012	2005	2010	2011 ¹⁾	2012
Число организаций ²⁾ (на конец года), <i>единиц</i>	1443	1418	1422	1419	114	226	235	241
Среднегодовая численность работников, <i>человек</i>	5208	13037	10304	11158	499	1706	1611	1297
Среднемесячная номинальная начисленная заработная плата работников, <i>руб.</i>	3700	9325	9640,3	10276,3	3349	9120	8886,4	9912,5
Оборот (в фактически действовавших ценах), <i>млн.руб.</i>	3318,0	15957,2	20870,4	22992,0	118,6	1139,9	1254,9	1003,9
Инвестиции в основной капитал (в фактически действовавших ценах) ³⁾ , <i>млн.руб.</i>	17,9	26,0	71,1	234,6	0,6	1,4	0,9	0,4
Валовая прибыль ⁴⁾ , <i>тыс. руб.</i>	268016	166878	200170	411818	24269	32771	33484	36635
Коммерческие и управленческие расходы ⁴⁾ , <i>тыс.руб.</i>	225886	182281	187702	240202	22331	30951	33886	35440

Продолжение

	Деятельность баров				Деятельность столовых при организациях и поставка продукции общественного питания			
	2005	2010	2011 ¹⁾	2012	2005	2010	2011 ¹⁾	2012
Число организаций ²⁾ (на конец года), <i>единиц</i>	13	39	43	47	10	19	18	21
Среднегодовая численность работников, <i>человек</i>	119	233	303	142	1176	945	962	968
Среднемесячная номинальная начисленная заработная плата работников, <i>руб.</i>	2780	6539	8192,5	6944,1	3410	7537	7737,2	8690,1
Оборот (в фактически действовавших ценах), <i>млн.руб.</i>	12,0	186,4	141,8	111,6	39,5	114,1	188,9	202,3
Инвестиции в основной капитал (в фактически действовавших ценах) ³⁾ , <i>млн.руб.</i>	0,2	11,8	-	-	1,4	1,3	1,9	2,1
Валовая прибыль ⁴⁾ , <i>тыс. руб.</i>	-	5059	-	-	11590	13742	20438	12642
Коммерческие и управленческие расходы ⁴⁾ , <i>тыс.руб.</i>	-	-	-	-	12168	13074	19498	11200

¹⁾ Данные уточнены.

²⁾ Данные приведены на основе базы данных «Юридические лица» Статрегистра Росстата.

³⁾ Без субъектов малого предпринимательства и параметров неформальной деятельности.

⁴⁾ По данным годовой бухгалтерской отчетности организаций (кроме банков, бюджетных, страховых организаций, религиозных обществ, субъектов малого предпринимательства, организаций, применяющих упрощенную систему налогообложения, учета и отчетности).

РОЗНИЧНАЯ ТОРГОВЛЯ

ОБОРОТ РОЗНИЧНОЙ ТОРГОВЛИ (в фактически действовавших ценах)

Годы	<i>Миллионов рублей</i> (1995г. – миллиардов рублей)	<i>В процентах к предыдущему</i> году (в сопоставимых ценах)
1995	2314,2	93,5
2000	6921,2	108,8
2005	18668,7	107,3
2008	38142,3	114,8
2009	40342,9	94,9
2010	49162,3	113,8
2011 ¹⁾	57601,0	108,3
2012	63254,5	104,9

ОБОРОТ РОЗНИЧНОЙ ТОРГОВЛИ ПО ФОРМАМ ТОРГОВЛИ

Годы	Всего	в том числе	
		оборот розничной торговли торгующих организаций и индивидуальных предпри- нимателей вне рынка	продажа товаров на розничных рынках и ярмарках
Миллионов рублей (1995г. – миллиардов рублей)			
1995	2314,2	1336,0	978,2
2000	6921,2	5165,6	1755,6
2005	18668,7	15765,4	2903,3
2008	38142,3	34413,7	3728,6
2009	40342,9	36887,0	3455,9
2010	49162,3	45243,4	3919,0
2011 ¹⁾	57601,0	53728,7	3872,3
2012	63254,5	60075,6	3178,9
В процентах к итогу			
1995	100	57,7	42,3
2000	100	74,6	25,4
2005	100	84,4	15,6
2008	100	90,2	9,8
2009	100	91,4	8,6
2010	100	92,0	8,0
2011 ¹⁾	100	93,3	6,7
2012	100	95,0	5,0
В процентах к предыдущему году (в сопоставимых ценах)			
2000	108,8	123,7	80,3
2005	107,3	110,1	94,2
2008	114,8	117,3	95,5
2009	94,9	96,1	83,1
2010	113,8	114,6	106,0
2011 ¹⁾	108,3	109,8	91,3
2012	104,9	106,8	78,4

¹⁾ Данные утверждены Росстатом.

ТОВАРНАЯ СТРУКТУРА ОБОРОТА РОЗНИЧНОЙ ТОРГОВЛИ ¹⁾
(в фактически действовавших ценах; в процентах к итогу)

	1995	2000	2005	2008	2009	2010	2011 ²⁾	2012
Все товары	100	100	100	100	100	100	100	100
Продовольственные товары	61,0	50,0	46,9	52,5	51,5	46,3	46,7	48,0
из них:								
мясо и птица	3,8	5,6	3,7
мясо животных	1,6	1,5	1,0	1,0	0,9
мясо домашней птицы	1,4	1,4	1,1	1,1	1,2
масло животное	2,2	1,7	0,9	1,0	0,8	0,5	0,5	0,5
масла растительные	1,0	0,8	1,7	1,2	1,1	0,9	0,8	0,7
сахар	1,6	1,6	1,8	0,9	0,9	0,9	0,9	0,8
изделия колбасные	5,2	3,0	3,1
продукция рыбная пищевая (без рыбных консервов)	3,3	1,1	0,6
рыба и морепродукты	2,4	2,9	1,9	2,0	1,9
цельномолочная продукция	3,1	2,1	1,7
молочные продукты	4,0	5,3	3,8	3,3	3,1
яйцо птицы	2,2	1,9	1,4	1,9	1,6	1,2	0,9	0,8
кондитерские изделия	6,0	2,3	1,1	2,4	2,4	2,6	2,6	2,8
мука	1,0	0,7	0,4	0,6	0,5	0,4	0,5	0,4
хлеб и хлебобулочные изделия	7,4	6,0	2,8	2,7	2,4	3,1	3,2	3,0
свежий картофель	0,5	0,3	0,4	0,4	0,4	0,4	0,6	0,4
свежие овощи	1,4	0,7	0,7	2,3	1,9	1,6	1,7	1,6
свежие фрукты	1,0	0,9	0,7	2,4	2,2	2,1	2,2	2,0
табачные изделия	2,1	2,0	2,7	2,7	2,7
алкогольные напитки и пиво	8,8	4,6	13,2	10,8	7,4	7,3	7,8	8,9
Непродовольственные товары	39,0	50,0	53,1	47,5	48,5	53,7	53,3	52,0
из них:								
ткани готовые	0,4	1,1	0,6	0,8	0,2	0,1	0,2	0,1
изделия швейные	1,6	3,1	2,5
верхняя одежда	4,6	3,4	3,4	2,8	2,8
изделия верхние (верхний трикотаж)	0,5	1,4	0,9
обувь кожаная	1,3	3,8	2,2	2,7	1,8	1,5	1,6	1,2
холодильники и морозильники	0,2	0,4	1,4	0,6	0,6	0,4	0,5	0,6
телевизоры	0,3	0,5	2,3	0,6	0,6	0,8	0,7	0,9
строительные материалы	1,3	1,7	1,7	1,5	1,7	1,7	1,2	2,2
ювелирные изделия из драгоценных металлов и камней	0,9	1,1	0,5	0,2	1,7	1,6	3,3	3,6
фармацевтические, медицинские и ортопедические товары	0,9	3,4	3,8	3,9	5,0	4,4	4,9	5,0
бензины автомобильные	9,9	7,8	7,9	5,7	7,1	7,2
табачные изделия	0,7	0,8	0,7

¹⁾ С 2008г. табачные изделия учтены в составе продовольственных товаров.

²⁾ Данные уточнены.

**ИНДЕКСЫ ФИЗИЧЕСКОГО ОБЪЕМА ПРОДАЖИ ОТДЕЛЬНЫХ
ПРОДОВОЛЬСТВЕННЫХ И НЕПРОДОВОЛЬСТВЕННЫХ ТОВАРОВ¹⁾**

(в процентах к предыдущему году, в сопоставимых ценах)

	2000	2005	2008	2009	2010	2011	2012
Все товары	108,8	107,3	114,8	94,9	113,8	108,3²⁾	104,9
Продовольственные товары	107,1	103,4	104,9	92,3	101,0	106,9²⁾	108,2
мясо и птица	98,6	90,1	85,2
мясо животных	84,7	76,4	110,5	102,2
мясо домашней птицы	94,8	93,0	106,5	116,9
колбасные изделия	92,5	86,2	116,0
продукция рыбная товарная пищевая (без рыбных консервов)	104,4	97,8	125,1
рыба и морепродукты	105,9	82,7	105,8	99,9
животное масло	116,1	91,1	95,4	82,0	66,7	96,8	98,2
растительные масла	112,4	98,4	69,6	113,0	98,6	90,2	92,4
цельномолочная продукция	94,2	93,4	135,5
молочные продукты	132,3	80,0	87,9	99,1
яйцо птицы	96,4	104,4	96,8	93,6	95,1	116,4	86,4
сахар	83,1	115,1	77,4	88,1	96,4	107,8	118,3
кондитерские изделия	84,4	99,8	105,2	87,6	120,6	106,7	109,5
мука	79,6	112,0	91,5	87,1	114,0	110,4	96,9
хлеб и хлебобулочные изделия	80,4	100,3	118,7	83,7	в1,5р.	114,9	97,4
свежий картофель	117,0	95,2	80,9	97,8	80,3	103,3	138,0
свежие овощи	137,2	86,3	122,7	97,8	69,4	96,1	126,4
свежие фрукты	114,5	94,4	106,8	86,7	119,0	122,0	99,9
табачные изделия	111,7	85,4	131,0	95,5	86,4
алкогольные напитки и пиво	84,2	130,8	118,0	97,6	106,1	111,4	111,2
Непродовольственные товары	110,7	110,4	124,6	98,3	126,3	109,6²⁾	101,8
ткани готовые	69,1	107,9	114,1	79,3	80,3	98,4	66,1
верхняя одежда	103,1	100,3	121,8	82,2	110,6	89,0	101,4
изделия верхние (верхний трикотаж)	70,6	109,8	113,1
обувь кожаная	95,9	99,4	97,7	89,1	88,3	113,6	81,1
холодильники и морозильники	92,3	118,2	126,1	96,3	86,1	115,1	127,5
телевизоры	98,6	158,2	141,6	96,5	в1,6р.	107,7	123,9
строительные материалы	81,2	127,9	105,0	120,6	126,7	80,6	в1,8р.
ювелирные изделия из драгоценных металлов и камней	79,2	92,8	84,5	92,3	95,2	82,6	99,7
фармацевтические, медицинские и ортопедические товары	95,2	в1,6р.	105,1	103,4	105,2	121,9	102,8
бензины автомобильные	...	111,3	92,0	103,4	106,9	87,0	105,1
табачные изделия	104,5	107,4

¹⁾ С 2008г. табачные изделия учтены в составе продовольственных товаров.

²⁾ Данные уточнены.

ОПТОВАЯ ТОРГОВЛЯ
ОБОРОТ ОПТОВОЙ ТОРГОВЛИ ¹⁾

	Оборот оптовой торговли – всего		в том числе организаций оптовой торговли	
	<i>миллионов рублей</i> (в фактически действовавших ценах)	<i>в процентах к предыдущему году (в сопоставимых ценах)</i>	<i>миллионов рублей</i> (в фактически действовавших ценах)	<i>в процентах к предыдущему году (в сопоставимых ценах)</i>
2000	6606,3	157,9	4803,8	209,6
2005	13506,2	100,1	10534,3	110,2
2008	38692,3	103,4	30337,2	100,5
2009	36588,9	94,3	30365,3	99,8
2010	58350,4	136,8	50457,3	142,5
2011 ²⁾	75535,7	131,2	59602,2	122,1
2012	82606,4	103,1	75735,5	119,8

¹⁾ С 2008г. – включая данные по индивидуальным предпринимателям.

²⁾ Данные утверждены Росстатом.

ПРОДАЖА ОРГАНИЗАЦИЯМИ ОПТОВОЙ ТОРГОВЛИ ОТДЕЛЬНЫХ ВИДОВ ПРОДУКЦИИ (ТОВАРОВ) ¹⁾

	1995	2000	2005	2008	2009	2010	2011	2012
Продукция производственно-технического назначения								
Бензины автомобильные, <i>т</i>	52633	63664	42844	24979	13647	14892	10438	6609
Топливо дизельное, <i>т</i>	40143	65841	63508	52576	44933	47770	51743	37717
Мазут топочный, <i>т</i>	9369	116746	10466	1908	-	-	-	-
Готовый прокат черных металлов (включая заготовку на экспорт), <i>т</i>	2025	4387	3079	-
Трубы стальные, <i>т</i>	2228	982	494	-	49	377	552	553
Шины автомобильные для сельскохозяйственных машин, мотоциклов, мотороллеров, <i>шт.</i>	6982	3545	905	-
Автомобили грузовые, <i>шт.</i>	38	7	-	-	-	-
Деловая древесина, <i>плотн.м³</i>	313	296	212	29929	42714	40566
Пиломатериалы, <i>тыс.м³</i>	40	11	25	-	-	0,9
Бумага, <i>т</i>	351	136	23	-	-	-	-	-
Картон, <i>т</i>	32	10	-	-	-	-
Цемент, <i>т</i>	319	338	13348	...	32432	121398	78712	80521
Продовольственные товары								
Мясо и птица, <i>т</i>	8	1107	984	-	2501	2339	7794	10207
Колбасные изделия, <i>т</i>	17	0,1	1694	1237	4722	4110	7457	732
Консервы мясные, <i>туб</i>	544	917	473	2	623	676	10469	4510
Масло животное, <i>т</i>	432	85	112	132	381	240	216	376
Сыры жирные, включая брынзу, <i>т</i>	224	79	155	67	449	600	582	532
Сухие молочные продукты, <i>т</i>	80	-	-	1	30	10	7	-
Яйца, <i>тыс.шт.</i>	-	133	-	...	-	-	-	-
Масла растительные, <i>т</i>	14	75	676	...	-	-	213	1828
Сахар, <i>т</i>	3373	2326	12074	...	2340	247	2217	66923

Продолжение

	1995	2000	2005	2008	2009	2010	2011	2012
Кондитерские изделия, <i>т</i>	477	17	654	44	2670	3100	3909	2657
Чай, <i>т</i>	57	1	62	-	428	108	262	259
Соль, <i>т</i>	232	425	418	...	652	537	275	498
Мука, <i>т</i>	255	1249	1445	-	2699	2966	2728	1975
Крупа, <i>т</i>	162	221	1897	...	2782	2876	2965	3757
Макаронные изделия, <i>т</i>	287	129	145	-	2813	3735	3380	2301
Товарная пищевая рыбная продукция, <i>т</i>	6115	2	2672	-	1751	2350	2165	-
Непродовольственные товары								
Холодильники и морозильники бытовые, <i>шт.</i>	261	8	300	-	6002	7225
Телевизоры, <i>шт.</i>	9	1	140	9929	9003
Автомобили легковые, <i>шт.</i>	409	3	1304	-	-	-

¹⁾ За 1995г. и с 2008г. – без субъектов малого предпринимательства и организаций со средней численностью работников до 15 человек, не являющихся субъектами малого предпринимательства.

**ЗАПАСЫ ОТДЕЛЬНЫХ ВИДОВ ПРОДУКЦИИ (ТОВАРОВ)
В ОРГАНИЗАЦИЯХ ОПТОВОЙ ТОРГОВЛИ ¹⁾**

	1995	2000	2005	2008	2009	2010	2011	2012
Продукция производственно-технического назначения								
Бензины автомобильные, <i>т</i>	12082	3773,5	2729	2098	2488	1540,0	1199,0	951,0
Топливо дизельное, <i>т</i>	6028	5387,3	2183	1414	1092	337,0	2160,0	1487,0
Мазут топочный, <i>т</i>	30	577	-	-	-	-	-	-
Готовый прокат черных металлов (включая заготовку на экспорт), <i>т</i>	262	65,8	2	-
Трубы стальные, <i>т</i>	640	366,9	-	-	44,4	34,4	48,0	49,0
Шины автомобильные для сельскохозяйственных машин, мотоциклов, мотороллеров, <i>шт.</i>	471	474	18	-
Автомобили грузовые, <i>шт.</i>	3	2	-	-	-
Деловая древесина, <i>плотн.м³</i>	18856	4007	-	294,0	279,0	333,0
Пиломатериалы, <i>тыс.м³</i>	299	3	-	-	-	0,5
Бумага, <i>т</i>	66	5,2	-	-	-	-
Картон, <i>т</i>	2	6,7	-	-	-
Цемент, <i>т</i>	45	0,3	-	821,0	703,0	532,0
Продовольственные товары								
Мясо и птица, <i>т</i>	31	10,2	20,6	114,1	89,0
Колбасные изделия, <i>т</i>	-	12	41,4	34,4	9,2	3,0
Консервы мясные, <i>туб</i>	63	0,1	...	-	10,3	14,1	792,9	1015,8
Масло животное, <i>т</i>	193	3,7	2	0,8	2,2	3,0	7,5	3,5
Сыры жирные, включая брынзу, <i>т</i>	22	0,4	2	38,3	46,2	71,5	16,7	8,0
Сухие молочные продукты, <i>т</i>	59	-	...	-	0,4	0,2	0,6	-
Яйца, <i>тыс.шт.</i>	-	-	-
Масла растительные, <i>т</i>	7	0,1	-	219,0	231,6
Сахар, <i>т</i>	32	40,8	-	-	27,6	13,1	155,6	1804,6

Продолжение

	1995	2000	2005	2008	2009	2010	2011	2012
Кондитерские изделия, <i>т</i>	19	-	23	-	216,6	191,2	361,2	628,8
Чай, <i>т</i>	3	-	6,0	7,4	13,7	12,0
Соль, <i>т</i>	85	5,1	1	-	6,7	7,7	14,8	35,4
Мука, <i>т</i>	8	19,0	-	-	16,4	15,9	87,3	74,0
Крупа, <i>т</i>	1	7,6	1	...	25,3	19,0	187,2	171,8
Макаронные изделия, <i>т</i>	8	3,0	-	-	79,4	83,1	101,1	136,4
Товарная пищевая рыбная продукция, <i>т</i>	1261	...	1351,9	-	10,9	18,7	14,2	-
Непродовольственные товары								
Холодильники и морозильники бытовые, <i>шт.</i>	1	-	1413	614
Телевизоры, <i>шт.</i>	2	1	2338	2225
Автомобили легковые, <i>шт.</i>	22	6	-	-	-

¹⁾ За 1995г. и с 2008г. – без субъектов малого предпринимательства и организаций со средней численностью работников до 15 человек, не являющихся субъектами малого предпринимательства.

**РЕАЛИЗАЦИЯ АЛКОГОЛЬНОЙ ПРОДУКЦИИ ОРГАНИЗАЦИЯМИ ОПТОВОЙ
ТОРГОВЛИ, ИМЕЮЩИМИ ЛИЦЕНЗИЮ НА ЗАКУПКУ, ХРАНЕНИЕ И ПОСТАВКУ
АЛКОГОЛЬНОЙ И СПИРТСОДЕРЖАЩЕЙ ПИЩЕВОЙ ПРОДУКЦИИ ¹⁾**
(тысяч декалитров)

	2000	2005	2008	2009	2010	2011	2012
Водка и ликеро-водочные изделия	796,1	1299,8	666,5	870,9	947,3	547,1	935,1
Вина виноградные	86,4	748,1	470,8	492,1	591,1	253,8	341,8
Вина плодовые	4,8	7,0	12,0	40,2	89,4	37,0	19,6
Вина шампанские и игристые	22,5	66,8	45,7	77,7	106,8	61,1	79,2
Напитки винные (виноградные и плодовые) крепостью до 25%	19,0	5,0	11,4	8,7	13,0	4,6	5,0
Напитки слабоалкогольные с содержанием этилового спирта не более 9%	...	208,6	236,6	258,7	211,9	60,3	151,7
Коньячные напитки и бренди	3,3	1,4	1,0	3,0	6,5	2,6	3,2
Коньяки	7,4	20,9	16,6	22,6	31,4	19,5	31,5
Пиво	12,2	474,6	660,5	116,0	505,9	136,3	226,4

¹⁾ Данные приведены с учетом субъектов малого предпринимательства (кроме микропредприятий). За 2000г. – по организациям, прошедшим аккредитацию на право продажи алкогольной продукции организациям розничной торговли и общественного питания, с 2005г. – по организациям, имеющим лицензию на закупку, хранение и поставки алкогольной и спиртосодержащей пищевой продукции.

УСЛУГИ

ОБЪЕМ ПЛАТНЫХ УСЛУГ НАСЕЛЕНИЮ

Годы	Миллионов рублей (1995г. – миллиардов рублей)	В процентах к предыдущему году (в сопоставимых ценах)
1995	408,0	73,2
2000	1262,6	102,9
2005	5523,7	114,6
2008	10066,6	102,5
2009	11102,1	98,5
2010	14584,1	121,7
2011	16523,6	102,8
2012	18079,2	103,4

ИНДЕКСЫ ФИЗИЧЕСКОГО ОБЪЕМА ПЛАТНЫХ УСЛУГ НАСЕЛЕНИЮ

(в сопоставимых ценах; в процентах к предыдущему году)

	1995	2000	2005	2008	2009	2010	2011	2012
Все оказанные услуги	73,2	102,9	114,6	102,5	98,5	121,7	102,8	103,4
в том числе:								
бытовые	61,2	94,6	98,1	103,1	81,3	в2,4р.	98,3	105,3
транспортные	67,1	124,7	118,0	101,5	100,4	111,9	106,7	101,5
связи	95,2	108,9	151,3	103,7	103,4	117,9	108,8	104,7
жилищные	50,2	94,3	91,3	87,8	121,5	137,5	92,3	104,8
коммунальные	79,3	82,3	107,8	99,6	93,1	113,5	97,5	100,4
культуры	43,4	86,0	91,7	111,8	106,1	87,2	113,7	107,0
туристские	59,5	156,6	139,4	109,2	90,7	90,7	107,3	119,1
гостиниц и аналогичных средств размещения	99,4	101,9	67,9	в1,9р.	101,1	110,3
физической культуры и спорта	38,4	51,0	99,5	100,4	115,0	75,4	111,6	в1,5р.
медицинские	75,7	132,1	98,3	116,2	106,0	97,1	101,7	97,7
санаторно-оздоровительные	76,4	119,5	87,6	81,3	104,8	119,2	134,5	109,2
ветеринарные	97,8	78,3	128,9	75,3	94,2	112,0
правового характера	70,1	132,3	101,5	109,6	111,9	100,1	80,2	84,6
системы образования	64,8	111,8	109,1	109,8	101,7	98,5	102,6	102,6
социальные услуги, предоставляемые гражданам пожилого возраста и инвалидам ¹⁾	-	-	-	-	-	-
другие услуги ¹⁾

¹⁾ Индекс потребительских цен (тарифов) на данный вид услуг не рассчитывается.

СТРУКТУРА ПЛАТНЫХ УСЛУГ НАСЕЛЕНИЮ (в процентах)

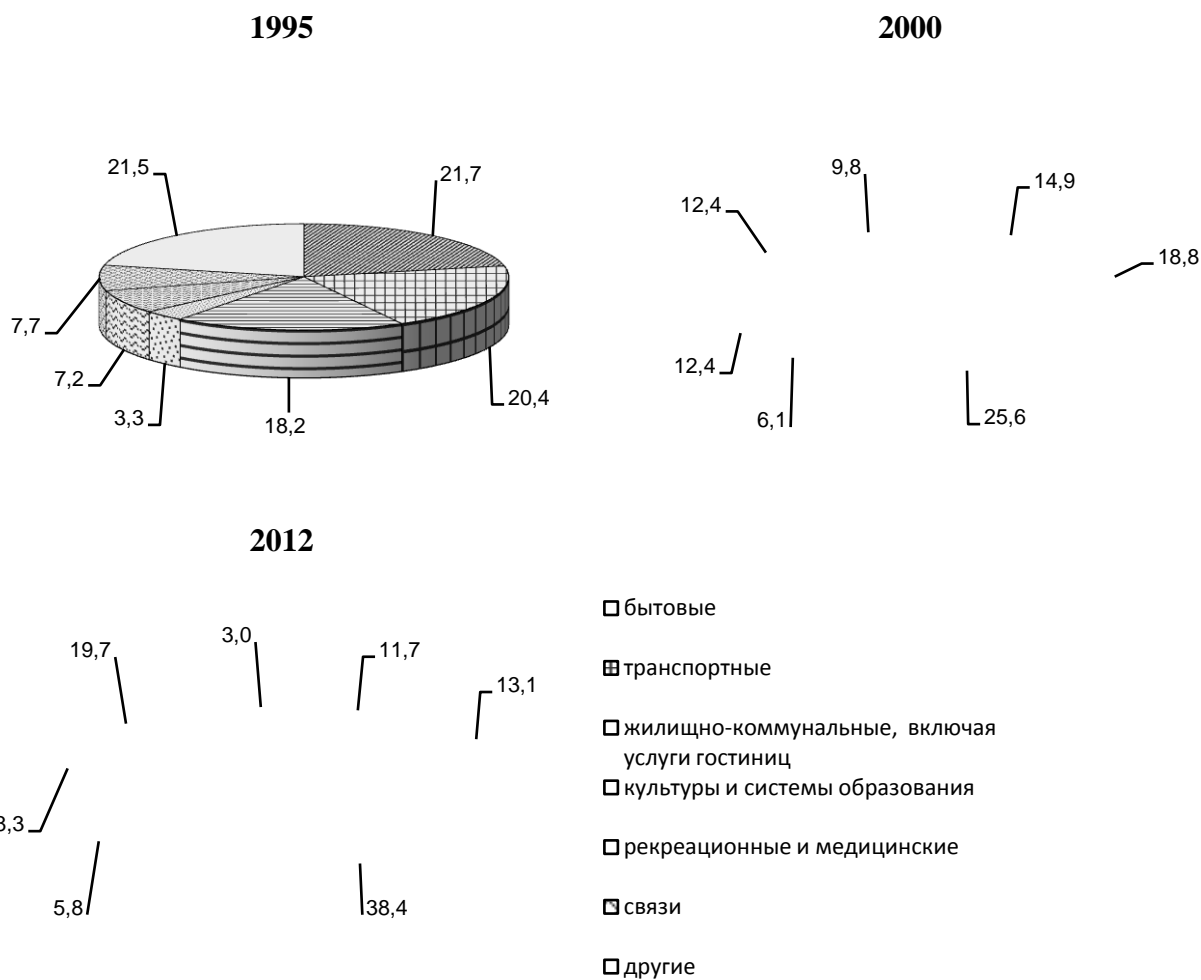

ОБЪЕМ БЫТОВЫХ УСЛУГ НАСЕЛЕНИЮ

Годы	Миллионов рублей (1995г. – миллиардов рублей)	В процентах к предыдущему году (в сопоставимых ценах)
1995	88,2	61,2
2000	187,7	94,6
2005	360,1	98,1
2008	687,7	103,1
2009	628,4	81,3
2010	1662,6	в2,4р.
2011	1842,7	98,3
2012	2116,2	105,3

ОБЪЕМ БЫТОВЫХ УСЛУГ НА ДУШУ НАСЕЛЕНИЯ ПО ВИДАМ ^{1), 2)}
(рублей, 1995г. – тысяч рублей)

	1995	2000	2005	2008	2009	2010	2011	2012
Все оказанные бытовые услуги	112	248	510	1010	930	2483	2775	3205
в том числе:								
ремонт и индивидуальный пошив обуви	3	10	31	36	37	177	157	146
ремонт и индивидуальный пошив одежды, ремонт и вязание трикотажных изделий	33	21	44	71	41	30	29	32
ремонт бытовой радиоэлектронной аппаратуры, бытовых машин и приборов, ремонт и изготовление металлоизделий	8	15	57	120	76	284	233	271
ремонт и техническое обслуживание автотранспортных средств	3	14	59	189	157	556	853	931
ремонт и изготовление мебели	1	7	6	28	24	186	191	315
химическая чистка и крашение	0,0	1	3	6	4	6	5	6
услуги прачечных	3	4	2	3	3	4	5	5
ремонт и строительство жилья и других построек	36	39	64	160	152	518	528	573
услуги фотографий	1	11	30	42	46	39	33	33
услуги бань и душевых	2	10	30	54	61	80	91	113
услуги парикмахерских	2	8	33	73	80	222	229	269
услуги предприятий по прокату	0,0	1	0	6	8	56	55	86
транспортно-экспедиторские услуги	12	60	-	-	-	-	-	-
ритуальные услуги	3	18	72	166	180	224	280	318
прочие	5	29	78	58	61	102	86	107

¹⁾ За 2005, 2008-2010гг. показатели рассчитаны с использованием численности населения, пересчитанной с учетом итогов ВПН-2010.

²⁾ Незначительные расхождения между итогом и суммой слагаемых объясняются округлением данных.

МЕТОДОЛОГИЧЕСКИЕ ПОЯСНЕНИЯ

Оборот розничной торговли – выручка от продажи товаров населению для личного потребления или использования в домашнем хозяйстве за наличный расчет или оплаченных по кредитным карточкам, расчетным чекам банков, по перечислениям со счетов вкладчиков, по поручению физического лица без открытия счета, посредством платежных карт. Стоимость товаров, проданных отдельным категориям населения со скидкой, включается в оборот розничной торговли в полном объеме. В оборот розничной торговли не включается стоимость товаров, отпущенных из розничной торговой сети организациям социальной сферы с оплатой по безналичному расчету, и оборот общественного питания.

Оборот общественного питания включает стоимость проданной населению собственной кулинарной продукции, а также покупных товаров, проданных для потребления на месте без кулинарной обработки.

Оборот оптовой торговли – стоимость отгруженных (переданных) товаров, приобретенных ранее на стороне в целях перепродажи юридическим лицам и индивидуальным предпринимателям для профессионального использования (переработки или дальнейшей продажи).

Оборот розничной торговли формируется по данным сплошного статистического наблюдения за деятельностью организаций, не являющихся субъектами малого предпринимательства и рынков, а так же выборочных обследований малых предприятий, микропредприятий и индивидуальных предпринимателей с распространением данных на генеральную совокупность.

Оборот оптовой торговли и общественного питания формируются по данным сплошного статистического наблюдения за деятельностью организаций, не являющихся субъектами малого предпринимательства, по малым предприятиям, микропредприятиям и индивидуальным предпринимателям на основе выборочного обследования с распространением данных на генеральную совокупность.

Кроме того, в соответствии с требованиями системы национальных счетов показатели «Оборот оптовой торговли», «Оборот розничной торговли» и «Оборот общественного питания» досчитываются на объемы скрытой деятельности.

Объем платных услуг населению представляет собой денежный эквивалент услуг, оказанных резидентами российской экономики (юридическими лицами, гражданами, занимающимися предпринимательской деятельностью без образования юридического лица, зарегистрированными на территории Российской Федерации) гражданам Российской Федерации, членам их семей, а также гражданам других государств (нерезидентам), потребляющим те или иные услуги на территории Российской Федерации. Этот показатель формируется на основании данных форм федерального статистического наблюдения и оценки скрытой и неформальной деятельности на рынке услуг по утвержденной методике.

Платные услуги населению включают в себя: бытовые, транспортные, услуги связи, жилищные, коммунальные, услуги гостиниц и аналогичных средств размещения, услуги системы образования, культуры, туристские, услуги физической культуры и спорта, медицинские, санаторно-оздоровительные, ветеринарные, услуги правового характера и др. Рекреационные услуги включают: туристско-экскурсионные, услуги физической культуры и спорта, санаторно-оздоровительные услуги.

Данные о платных услугах населению в распределении по видам приведены в соответствии с Общероссийским классификатором услуг населению с учетом внесенных в него в установленном порядке изменений.

**ЧИСЛЕННОСТЬ ПЕРСОНАЛА, ЗАНЯТОГО ИССЛЕДОВАНИЯМИ
И РАЗРАБОТКАМИ, ПО СЕКТОРАМ ДЕЯТЕЛЬНОСТИ**

(на конец года; человек)

	1995	2000	2005	2008	2009	2010	2011	2012
Всего	496	305	147	146	134	116	109	119
в том числе по секторам деятельности:								
государственный	-	4	-	-	-	-	-	-
предпринимательский	475	278	127	114	102	92	86	92
высшего образования	21	23	20	32	32	24	23	27

ЧИСЛЕННОСТЬ ИССЛЕДОВАТЕЛЕЙ ПО ОБЛАСТЯМ НАУКИ

(на конец года; человек)

	Всего	в том числе по областям науки				
		естественные	технические	сельскохозяйственные	гуманитарные	общественные
Исследователи						
1995	202	3	158	37	-	4
2000	141	37	63	37	4	-
2005	91	6	40	45	-	-
2008	83	2	31	48	2	-
2009	78	2	31	43	1	1
2010	69	1	27	38	1	2
2011	60	-	28	29	2	1
2012	74	-	39	31	2	2
из них:						
доктора наук						
1995	-	-	-	-	-	-
2000	2	-	1	1	-	-
2005	2	-	1	1	-	-
2008	2	-	-	1	1	-
2009	78	2	31	43	1	1
2010	3	-	-	2	1	-
2011	2	-	-	1	1	-
2012	3	-	1	1	1	-
кандидаты наук						
1995	24	-	14	10	-	-
2000	26	7	9	10	-	-
2005	18	-	6	12	-	-
2008	15	-	3	11	1	-
2009	13	-	3	10	-	-
2010	18	-	6	12	-	-
2011	18	-	6	11	-	1
2012	18	-	6	11	-	1

**ЧИСЛЕННОСТЬ СОВМЕСТИТЕЛЕЙ И РАБОТАЮЩИХ
ПО ДОГОВОРАМ ГРАЖДАНСКО-ПРАВОВОГО ХАРАКТЕРА,
ЗАНЯТЫХ ИССЛЕДОВАНИЯМИ И РАЗРАБОТКАМИ
(человек)**

	Всего	в том числе			
		исследова- тели	техники	вспомога- тельный персонал	прочий персонал
Всего					
1995	451	293	83	61	14
2000	346	260	41	26	19
2005	440	259	28	81	72
2008	1112	761	69	197	85
2009	989	656	66	193	74
2010	488	279	158	50	1
2011	275	162	99	14	-
2012	306	210	65	26	5
в том числе по секторам деятельности:					
государственный					
1995	-	-	-	-	-
2000	-	-	-	-	-
2005	-	-	-	-	-
2008	-	-	-	-	-
2009	-	-	-	-	-
2010	-	-	-	-	-
2011	-	-	-	-	-
2012	-	-	-	-	-
предпринимательский					
1995	22	8	2	6	6
2000	36	29	-	3	4
2005	33	22	2	9	-
2008	27	17	2	-	8
2009	19	9	1	9	-
2010	15	5	1	9	-
2011	14	5	-	9	-
2012	19	5	1	13	-
высшего образования					
1995	429	285	81	55	8
2000	310	231	41	23	15
2005	407	237	26	72	72
2008	1085	744	67	197	77
2009	970	647	65	184	74
2010	473	274	157	41	1
2011	261	157	99	5	-
2012	287	205	64	13	5

ФИНАНСИРОВАНИЕ НАУКИ

ФИНАНСИРОВАНИЕ НАУКИ ИЗ СРЕДСТВ БЮДЖЕТОВ

(в фактически действовавших ценах; тысяч рублей, 1995г. – миллионов рублей)

	1995	2000	2005	2008	2009	2010	2011	2012
Финансирование науки на выполнение государственных и региональных научно-технологических программ	880	3615	8880	19177	18268	28226	23018	22466
из них:								
за счет средств:								
федерального бюджета	766	3419	8435	16557	16651	26940	20479	21741
бюджетов территорий	114	196	445	2620	1617	1286	2539	725
за счет бюджетных ассигнований на содержание высших учебных заведений	-	-	-	-	-	-	-	-

ВНУТРЕННИЕ ЗАТРАТЫ НА ИССЛЕДОВАНИЯ И РАЗРАБОТКИ ПО ВИДАМ ЗАТРАТ

(тысяч рублей, 1995г. – миллионов рублей)

	1995	2000	2005	2008	2009	2010	2011	2012
Все затраты	4351	13845	21430	40859	50670	56271	55493	78466
в том числе:								
внутренние текущие затраты	4251	13845	21350	40705	50320	56111	55398	77866
из них:								
оплата труда	1931	5630	10710	19482	25672	28418	26842	37773
отчисления на единый социальный налог	564	1177	3293	5002	6073	7283	8579	11268
оборудование	108	319	650	567	517	899	1041	1416
другие материальные затраты	848	1561	2721	3148	8413	7763	12030	10827
прочие текущие затраты	800	5158	3976	12506	9645	11748	6906	16582
капитальные затраты	100	-	80	154	350	160	95	600

ВНУТРЕННИЕ ЗАТРАТЫ НА ИССЛЕДОВАНИЯ И РАЗРАБОТКИ ПО ИСТОЧНИКАМ ФИНАНСИРОВАНИЯ

(тысяч рублей)

	2005	2008	2009	2010	2011	2012
Все затраты	21430	40859	50670	56271	55493	78466
в том числе по источникам финансирования:						
средства бюджета	8880	19177	18268	28226	23018	22466
собственные средства научных организаций	7992	7694	8237	10264	5954	19182
средства внебюджетных фондов	550	294	-	-	-	-
средства организаций предпринимательского сектора	3891	11763	23841	17781	26240	36818
средства организаций государственного сектора	117	97	220	-	-	-
средства организаций сектора высшего образования	-	1539	104	-	-	-
средства частных некоммерческих организаций	-	295	-	-	281	-
средства иностранных источников	-	-	-	-	-	-

ВНУТРЕННИЕ ЗАТРАТЫ НА ИССЛЕДОВАНИЯ И РАЗРАБОТКИ ПО СЕКТОРАМ ДЕЯТЕЛЬНОСТИ

(тысяч рублей)

	Все затраты	в том числе по секторам деятельности		
		государственный	предпринимательский	высшего профессионального образования
2005	21431	5	13962	7464
2008	40859	-	16188	24671
2009	50670	-	17397	33274
2010	56271	-	17474	38797
2011	55493	-	19991	35502
2012	78466	-	21621	56845

**ВНУТРЕННИЕ ТЕКУЩИЕ ЗАТРАТЫ НА ИССЛЕДОВАНИЯ И РАЗРАБОТКИ
ПО ВИДАМ РАБОТ**

(тысяч рублей; 1995г. – миллионов рублей)

	1995	2000	2005	2008	2009	2010	2011	2012
Все затраты	4251	13845	21350	40705	50320	56111	55398	77866
в том числе по видам работ:								
фундаментальные исследования	108	2000	5830	7667	7289	19948	18109	5742
прикладные исследования	742	4562	10509	14217	27810	4356	10587	36353
разработки	3401	7283	5011	18821	15221	31807	26702	35771

**РЕЗУЛЬТАТИВНОСТЬ ИССЛЕДОВАНИЙ И РАЗРАБОТОК
ПОСТУПЛЕНИЕ ПАТЕНТНЫХ ЗАЯВОК И ВЫДАЧА ПАТЕНТОВ ¹⁾**
(единиц)

	2005	2008	2009	2010	2011	2012
Подано патентных заявок						
на изобретения	41	79	43	41	34	49
на полезные модели	23	26	18	24	20	19
промышленные образцы	...	10	12	2	2	8
Выдано патентов						
на изобретения	42	30	51	42	33	29
на полезные модели	19	27	18	22	24	11
промышленные образцы	...	7	9	5	10	1
Использование объектов интеллектуальной собственности						
изобретения	75	8	8	9	12	13
полезные модели	11	22	21	20	18	25
промышленные образцы	9	21	53	24	23	17
программы для ЭВМ	5	-	-	-	5	6

¹⁾ Данные Роспатента.

**ЧИСЛО ИСПОЛЬЗОВАННЫХ ПЕРЕДОВЫХ ПРОИЗВОДСТВЕННЫХ ТЕХНОЛОГИЙ
ПО ПРОДОЛЖИТЕЛЬНОСТИ ПЕРИОДА ИХ ВНЕДРЕНИЯ в 2000г.**
(единиц)

	Число технологий	из них технологии, внедренные в течение:			
		3 лет	4-6 лет	7-9 лет	10 и более лет
Передовые производственные технологии – всего	76	42	11	3	20
Проектирование и инжиниринг	10	9	1	-	-
Производство, обработка и сборка	26	14	4	2	6
Автоматизированные погрузочно-разгрузочные операции; транспортировка материалов и деталей	4	-	-	-	4
Аппаратура автоматизированного наблюдения (контроля)	10	1	1	-	8
Связь и управление	23	16	5	1	1
Производственные информационные системы	3	2	-	-	1
Интегрированное управление и контроль	-	-	-	-	-

**ЧИСЛО ИСПОЛЬЗОВАННЫХ ПЕРЕДОВЫХ ПРОИЗВОДСТВЕННЫХ ТЕХНОЛОГИЙ
ПО ПРОДОЛЖИТЕЛЬНОСТИ ПЕРИОДА ИХ ВНЕДРЕНИЯ в 2011, 2012г.**

(единиц)

	Число технологий	из них технологии, внедренные в течение:				Число изобретений в используемых технологиях
		до одного года	1-3 лет	4-5 лет	6 и более лет	
2011						
Передовые производственные технологии – всего	1069	135	242	210	482	-
Проектирование и инжиниринг	169	46	37	36	50	-
Производство, обработка и сборка	233	14	67	51	101	-
Автоматизированные погрузочно-разгрузочные операции; транспортировка материалов и деталей	30	6	6	1	17	-
Аппаратура автоматизированного наблюдения (контроля)	92	18	22	20	32	-
Связь и управление	522	44	104	101	273	-
Производственные информационные системы	23	7	6	1	9	-
Интегрированное управление и контроль	-	-	-	-	-	-
2012						
Передовые производственные технологии – всего	1302	139	323	184	656	-
Проектирование и инжиниринг	276	45	86	11	134	-
Производство, обработка и сборка	282	29	61	59	133	-
Автоматизированные погрузочно-разгрузочные операции; транспортировка материалов и деталей	36	3	13	-	20	-
Аппаратура автоматизированного наблюдения (контроля)	110	18	29	20	43	-
Связь и управление	562	35	127	91	309	-
Производственные информационные системы	34	9	7	3	15	-
Интегрированное управление и контроль	2	-	-	-	2	-

КОММЕРЧЕСКИЙ ОБМЕН ТЕХНОЛОГИЯМИ С ЗАРУБЕЖНЫМИ СТРАНАМИ

	Экспорт					Импорт				
	2008	2009	2010	2011	2012	2008	2009	2010	2011	2012
Число соглашений, единиц	8	11	6	2	1	7	4	16	15	14
Стоимость предмета соглашения, тыс. руб.	63375	164334	105436	428	к	469708	501333	413169	454096	451466
Поступление (платежи) средств за год, тыс. руб.	29049	49153	24052	428	к	469708	547269	412328	454096	451466

ТЕХНОЛОГИЧЕСКИЕ, ОРГАНИЗАЦИОННЫЕ И МАРКЕТИНГОВЫЕ ИННОВАЦИИ

ОСНОВНЫЕ ПОКАЗАТЕЛИ ИННОВАЦИОННОЙ ДЕЯТЕЛЬНОСТИ

	2005	2008	2009	2010	2011	2012
Добыча полезных ископаемых, обрабатывающие производства, производство и распределение электроэнергии, газа и воды						
Удельный вес организаций, осуществлявших технологические инновации, в общем числе обследованных организаций, <i>процентов</i>	9,4	13,7	7,3	6,0	9,6	6,3
Удельный вес инновационных товаров, работ, услуг в общем объеме отгруженных товаров, работ и услуг, <i>процентов</i>	4,8	2,3	3,7	2,6	3,3 ¹⁾	2,8
Затраты на технологические инновации, <i>тыс.рублей</i>	589221	340517	277980	521408	196552	434435
Удельный вес затрат на технологические инновации в общем объеме отгруженных товаров, работ и услуг, <i>процентов</i>	1,9	0,5	0,6	0,8	0,2 ¹⁾	0,4
Удельный вес организаций, осуществлявших организационные инновации в отчетном году, в общем числе организаций, <i>процентов</i>	...	3,5	1,4	2,8	1,1	1,6
Удельный вес организаций, осуществлявших маркетинговые инновации в отчетном году, в общем числе организаций, <i>процентов</i>	...	3,5	1,4	1,4	1,1	1,1
Связь						
Удельный вес организаций, осуществлявших технологические инновации, в общем числе обследованных организаций, <i>процентов</i>	9,1	22,2	20,0	20,0	18,2	17,4
Удельный вес инновационных товаров, работ, услуг в общем объеме отгруженных товаров, работ и услуг, <i>процентов</i>	0,6	3,2	6,4	9,8	6,4	12,6
Затраты на технологические инновации, <i>тыс.рублей</i>	15296	82417	281343	304681	263185	282064
Удельный вес затрат на технологические инновации в общем объеме отгруженных товаров, работ и услуг, <i>процентов</i>	0,9	2,3	7,6	7,3	5,4	6,1
Удельный вес организаций, осуществлявших организационные инновации в отчетном году, в общем числе организаций, <i>процентов</i>	...	5,6	-	10,0	9,1	13,0
Удельный вес организаций, осуществлявших маркетинговые инновации в отчетном году, в общем числе организаций, <i>процентов</i>	...	5,6	-	-	4,5	8,7

¹⁾ Данные уточнены.

**ИННОВАЦИОННАЯ АКТИВНОСТЬ ОРГАНИЗАЦИЙ ПО ВИДАМ
ЭКОНОМИЧЕСКОЙ ДЕЯТЕЛЬНОСТИ**

	Число организаций, осуществлявших технологические, организационные и маркетинговые инновации						Удельный вес организаций, осуществлявших технологические, организационные и маркетинговые инновации, в общем числе обследованных организаций, процентов					
	2005	2008	2009	2010	2011	2012	2005	2008	2009	2010	2011	2012
Всего	23	40	27	28	25	20	9,2	11,5	8,0	8,5	9,1	6,0
Промышленное производство	22	31	16	21	20	15	9,4	13,6	7,3	9,9	11,3	7,9
добыча полезных ископаемых	1	1	-	-	-	-	33,3	20,0	-	-	-	-
добыча топливно-энергетических полезных ископаемых	1	-	-	-	-	-	100	-	-	-	-	-
добыча полезных ископаемых, кроме топливно-энергетических	-	1	-	-	-	-	-	50,0	-	-	-	-
обрабатывающие производства	17	26	14	19	17	12	9,8	17,3	9,2	13,8	13,9	9,5
производство пищевых продуктов, включая напитки, и табака	1	5	1	1	1	1	3,0	23,8	4,8	5,9	7,7	7,7
текстильное и швейное производство	1	2	-	2	2	2	9,1	20,0	-	16,7	25,0	28,6
производство кожи, изделий из кожи и производство обуви	-	-	-	-	-	-	-	-	-	-	-	-
обработка древесины и производство изделий из дерева	1	-	-	1	1	-	10,0	-	-	9,1	9,1	-
целлюлозно-бумажное производство; издательская и полиграфическая деятельность	3	2	1	1	2	1	8,3	5,3	2,9	3,3	7,4	4,0
химическое производство	1	1	1	1	2	1	10,0	25,0	20,0	20,0	40,0	16,7
производство резиновых и пластмассовых изделий	-	-	1	1	-	-	-	-	50,0	50,0	-	-
производство прочих неметаллических минеральных продуктов	-	1	1	2	1	-	-	16,7	20,0	33,3	16,7	-
металлургическое производство и производство готовых металлических изделий	1	3	1	2	1	1	12,5	30,0	10,0	28,6	14,3	20,0
производство машин и оборудования	4	3	3	1	2	1	25,0	27,3	27,3	10,0	25,0	8,3
производство электрооборудования, электронного и оптического оборудования	2	1	1	1	1	1	50,0	20,0	20,0	25,0	50,0	33,3
производство транспортных средств и оборудования	2	-	-	3	2	2	50,0	-	-	37,5	28,6	28,6
прочие производства	1	7	3	2	1	2	11,1	43,8	13,6	9,1	4,5	8,3
производство прочих материалов и веществ, не включенных в другие группировки	-	1	1	1	1	-	-	100	100	100	100	-
производство, и распределение электроэнергии, газа и воды	4	4	2	2	3	3	6,9	5,5	3,1	2,8	5,6	4,9
Связь	1	4	4	5	4	4	9,1	22,2	20,0	25,0	18,2	17,4
Деятельность, связанная с использованием вычислительной техники и информационных технологий	-	-	-	-	-	-	-	-	-	-	-	-
Научные исследования и разработки	-	-	-	-	-	-	-	-	-	-	-	-
Предоставление прочих видов услуг	-	5	7	2	1	1	-	5,1	7,7	2,2	1,7	1,0

**ЗАТРАТЫ НА ТЕХНОЛОГИЧЕСКИЕ ИННОВАЦИИ ОРГАНИЗАЦИЙ ПО ВИДАМ
ИННОВАЦИОННОЙ И ЭКОНОМИЧЕСКОЙ ДЕЯТЕЛЬНОСТИ за 2008-2012гг.**
(тысяч рублей)

	Затраты на технологические инновации - всего	в том числе по видам инновационной деятельности			
		исследо- вания и разработки	производ- ственное проекти- рование	приобрете- ние машин и оборудо- вания	приобрете- ние новых технологий
2008					
Всего	424710	4809	4002	356388	6327
Промышленное производство	340517	4809	3490	277333	6327
добыча полезных ископаемых	83	-	-	-	-
добыча топливно- энергетических полезных иско- паемых	-	-	-	-	-
добыча полезных ископаемых, кроме топливно-энергетических	83	-	-	-	-
обрабатывающие производства	204679	4809	3490	181365	6327
производство пищевых про- дуктов, включая напитки, и табака	5387	20	-	3785	-
текстильное и швейное произ- водство	2046	-	222	1671	-
производство кожи, изделий из кожи и производство обуви	-	-	-	-	-
обработка древесины и произ- водство изделий из дерева	-	-	-	-	-
целлюлозно-бумажное произ- водство; издательская и поли- графическая деятельность	225	-	61	-	-
химическое производство	1337	-	-	17	-
производство резиновых и пластмассовых изделий	-	-	-	-	-
производство прочих неметал- лических минеральных про- дуктов	36324	-	-	36312	-
металлургическое производст- во и производство готовых ме- таллических изделий	76312	3445	1686	67646	-
производство машин и оборудо- вания	11213	-	574	10056	-
производство электрообору- дования, электронного и опти- ческого оборудования	48294	1344	1008	38662	5980
производство транспортных средств и оборудования	-	-	-	-	-
прочие производства	23521	-	-	23154	367
производство прочих материа- лов и веществ, не включенных в другие группировки	20	-	-	-	-
производство и распределение электроэнергии, газа и воды	135755	-	-	95968	-
Связь	82417	-	512	77836	-
Деятельность, связанная с ис- пользованием вычислительной техники и информационных тех- нологий	-	-	-	-	-
Предоставление прочих видов услуг	1776	-	-	1219	-

Продолжение

	в том числе по видам инновационной деятельности				
	из них приобретение прав на патенты, лицензий	приобретение программных средств	обучение и подготовка персонала	маркетинговые исследования	прочие затраты
2008					
Всего	367	46056	1968	3688	1472
Промышленное производство	367	44996	1828	1734	-
добыча полезных ископаемых	-	83	-	-	-
добыча топливно-энергетических полезных ископаемых	-	-	-	-	-
добыча полезных ископаемых, кроме топливно-энергетических	-	83	-	-	-
обрабатывающие производства	367	5125	1828	1734	-
производство пищевых продуктов, включая напитки, и табака	-	-	-	1581	-
текстильное и швейное производство	-	-	-	153	-
производство кожи, изделий из кожи и производство обуви	-	-	-	-	-
обработка древесины и производство изделий из дерева	-	-	-	-	-
целлюлозно-бумажное производство; издательская и полиграфическая деятельность	-	164	-	-	-
химическое производство	-	1084	236	-	-
производство резиновых и пластмассовых изделий	-	-	-	-	-
производство прочих неметаллических минеральных продуктов	-	-	12	-	-
металлургическое производство и производство готовых металлических изделий	-	2389	1146	-	-
производство машин и оборудования	-	583	-	-	-
производство электрооборудования, электронного и оптического оборудования	-	906	414	-	-
производство транспортных средств и оборудования	-	-	-	-	-
прочие производства	367	-	-	-	-
производство прочих материалов и веществ, не включенных в другие группировки	-	-	20	-	-
производство и распределение электроэнергии, газа и воды	-	39787	-	-	-
Связь	-	708	-	1954	1407
Деятельность, связанная с использованием вычислительной техники и информационных технологий	-	-	-	-	-
Предоставление прочих видов услуг	-	352	140	-	65

Продолжение

	Затраты на технологические инновации - всего	в том числе по видам инновационной деятельности			
		исследования и разработки	производственное проектирование	приобретение машин и оборудования	приобретение новых технологий
2010					
Всего	827580	3290	5481	507695	-
Промышленное производство	521407	3290	4210	258110	-
добыча полезных ископаемых	-	-	-	-	-
добыча топливно-энергетических полезных ископаемых	-	-	-	-	-
добыча полезных ископаемых, кроме топливно-энергетических	-	-	-	-	-
обрабатывающие производства	170165	3290	4210	30183	-
производство пищевых продуктов, включая напитки, и табака	-	-	-	647	-
текстильное и швейное производство	647	-	-	-	-
производство кожи, изделий из кожи и производство обуви	-	-	-	-	-
обработка древесины и производство изделий из дерева	40	-	-	-	-
целлюлозно-бумажное производство; издательская и полиграфическая деятельность	1524	373	844	-	-
химическое производство	2185	-	-	2185	-
производство резиновых и пластмассовых изделий	-	-	-	-	-
производство прочих неметаллических минеральных продуктов	1349	555	-	794	-
металлургическое производство и производство готовых металлических изделий	130906	251	-	-	-
производство машин и оборудования	4549	-	-	4549	-
производство электрооборудования, электронного и оптического оборудования	9571	1985	3160	3936	-
производство транспортных средств и оборудования	17162	-	-	16172	-
прочие производства	332	126	206	-	-
производство прочих материалов и веществ, не включенных в другие группировки	1900	-	-	1900	-
производство и распределение электроэнергии, газа и воды	351242	-	-	227927	-
Связь	205681	-	1271	248319	-
Деятельность, связанная с использованием вычислительной техники и информационных технологий	-	-	-	-	-
Предоставление прочих видов услуг	1492	-	-	1266	-

Продолжение

	в том числе по видам инновационной деятельности				
	из них приобретение прав на патенты, лицензий	приобретение программных средств	обучение и подготовка персонала	маркетинговые исследования	прочие затраты
2010					
Всего	172	126050	511	2919	181462
Промышленное производство	172	124525	455	-	130655
добыча полезных ископаемых	-	-	-	-	-
добыча топливно-энергетических полезных ископаемых	-	-	-	-	-
добыча полезных ископаемых, кроме топливно-энергетических	-	-	-	-	-
обрабатывающие производства	172	1210	445	-	130655
производство пищевых продуктов, включая напитки, и табака	-	-	-	-	-
текстильное и швейное производство	-	-	-	-	-
производство кожи, изделий из кожи и производство обуви	-	-	-	-	-
обработка древесины и производство изделий из дерева	-	-	40	-	-
целлюлозно-бумажное производство; издательская и полиграфическая деятельность	172	135	-	-	-
химическое производство	-	-	-	-	-
производство резиновых и пластмассовых изделий	-	-	-	-	-
производство прочих неметаллических минеральных продуктов	-	-	-	-	-
металлургическое производство и производство готовых металлических изделий	-	-	-	-	130655
производство машин и оборудования	-	-	-	-	-
производство электрооборудования, электронного и оптического оборудования	-	85	405	-	-
производство транспортных средств и оборудования	-	990	-	-	-
прочие производства	-	-	-	-	-
производство прочих материалов и веществ, не включенных в другие группировки	-	-	-	-	-
производство и распределение электроэнергии, газа и воды	-	123315	-	-	-
Связь	-	1309	56	2919	50807
Деятельность, связанная с использованием вычислительной техники и информационных технологий	-	-	-	-	-
Предоставление прочих видов услуг	-	216	10	-	-

	в том числе по видам инновационной деятельности				
	из них приобретение прав на патенты, лицензий	приобретение программных средств	обучение и подготовка персонала	маркетинговые исследования	прочие затраты
2012					
Всего	-	71440	247	-	62277
Промышленное производство	-	70182	181	-	5492
добыча полезных ископаемых	-	-	-	-	-
добыча топливно-энергетических полезных ископаемых	-	-	-	-	-
добыча полезных ископаемых, кроме топливно-энергетических	-	-	-	-	-
обрабатывающие производства	-	5978	181	-	-
производство пищевых продуктов, включая напитки	-	-	-	-	-
текстильное и швейное производство	-	-	-	-	-
производство кожи, изделий из кожи и производство обуви	-	-	-	-	-
обработка древесины и производство изделий из дерева	-	-	-	-	-
целлюлозно-бумажное производство; издательская и полиграфическая деятельность	-	-	-	-	-
химическое производство	-	-	-	-	-
производство резиновых и пластмассовых изделий	-	-	-	-	-
производство прочих неметаллических минеральных продуктов	-	-	-	-	-
металлургическое производство и производство готовых металлических изделий	-	-	-	-	-
производство машин и оборудования	-	-	-	-	-
производство электрооборудования, электронного и оптического оборудования	-	304	181	-	-
производство транспортных средств и оборудования	-	5674	-	-	-
прочие производства	-	-	-	-	-
производство прочих материалов и веществ, не включенных в другие группировки	-	-	-	-	-
производство и распределение электроэнергии, газа и воды	-	64204	-	-	5492
Связь	-	1258	66	-	56785
Деятельность, связанная с использованием вычислительной техники и информационных технологий	-	-	-	-	-
Научные исследования и разработки	-	-	-	-	-
Предоставление прочих видов услуг	-	-	-	-	-

**ЗАТРАТЫ НА ТЕХНОЛОГИЧЕСКИЕ ИННОВАЦИИ В ОРГАНИЗАЦИЯХ
ДОБЫВАЮЩИХ, ОБРАБАТЫВАЮЩИХ ПРОИЗВОДСТВ, ПО ПРОИЗВОДСТВУ
И РАСПРЕДЕЛЕНИЮ ЭЛЕКТРОЭНЕРГИИ, ГАЗА И ВОДЫ
ПО ИСТОЧНИКАМ ФИНАНСИРОВАНИЯ**

	2005	2008	2009	2010	2011	2012
Затраты на технологические инновации, тысяч рублей						
Всего	589221	340517	277980	521408	196552	434435
в том числе:						
собственные средства организации	376744	229560	255980	521408	196552	397094
средства федерального бюджета	12310	-	-	-	-	-
средства бюджетов субъектов Российской Федерации и местных бюджетов	2342	-	-	-	-	-
средства внебюджетных фондов	-	-	-	-	-	-
иностранные инвестиции	31077	-	-	-	-	-
прочие средства	166748	110957	22000	-	-	37341
из них с привлечением кредитов и займов	169379	39600	22000	-	-	-
Структура затрат на технологические инновации, процентов						
Всего	100	100	100	100	100	100
в том числе:						
собственные средства организации	63,9	67,4	92,1	100	100	91,4
средства федерального бюджета	2,1	-	-	-	-	-
средства бюджетов субъектов Российской Федерации и местных бюджетов	0,4	-	-	-	-	-
средства внебюджетных фондов	-	-	-	-	-	-
иностранные инвестиции	5,3	-	-	-	-	-
прочие средства	28,3	32,6	7,9	-	-	8,6
из них с привлечением кредитов и займов	-	-	-	-	-	-

**ОБЪЕМ ОТГРУЖЕННЫХ ИННОВАЦИОННЫХ ТОВАРОВ, РАБОТ И УСЛУГ
ОРГАНИЗАЦИЙ ДОБЫВАЮЩИХ, ОБРАБАТЫВАЮЩИХ ПРОИЗВОДСТВ,
ПО ПРОИЗВОДСТВУ И РАСПРЕДЕЛЕНИЮ ЭЛЕКТРОЭНЕРГИИ,
ГАЗА И ВОДЫ ПО ВИДАМ ЭКОНОМИЧЕСКОЙ ДЕЯТЕЛЬНОСТИ**

	2005	2008	2009	2010	2011 ¹⁾	2012
Миллионов рублей						
Всего	1523,5	1578,6	1858,1	1750,5	2986,4	2871,0
Добыча полезных ископаемых	-	17,4	-	-	-	-
Обрабатывающие производства	1523,5	1561,2	1858,1	1750,5	2986,4	2871,0
производство пищевых продуктов, включая напитки, и табака	50,6	59,3	23,8	1,0	-	-
текстильное и швейное производство	104,1	35,7	-	-	-	-
производство кожи, изделий из кожи и производство обуви	-	-	-	-	-	-
обработка древесины и производство изделий из дерева	919,8	-	-	0,2	1,8	-
целлюлозно-бумажное производство; издательская и полиграфическая деятельность	54,2	27,4	21,5	32,7	-	3,1
химическое производство	3,8	481,7	0,3	50,7	4,7	32,9
производство резиновых и пластмассовых изделий	-	-	-	-	-	-

	в том числе по видам организационных инноваций				
	применение современных систем контроля качества, сертификации товаров, работ, услуг	создание специализированных подразделений по проведению научных исследований и разработок, практической реализации научно-технических достижений	реализация мер по развитию персонала (индивидуального обучения/развитие структуры по обучению и развитию персонала)	внедрение корпоративных систем управления знаниями	передача ряда функций и бизнес-процессов специализированному подрядчику (аутсоринг)
Всего	1	1	4	2	1
Промышленное производство	-	-	2	-	-
обрабатывающие производства	-	-	1	-	-
текстильное и швейное производство	-	-	1	-	-
металлургическое производство и производство готовых металлических изделий	-	-	-	-	-
производство транспортных средств и оборудования	-	-	-	-	-
прочие производства	-	-	-	-	-
производство и распределение электроэнергии, газа и воды	-	-	1	-	-
Связь	1	1	2	2	1

**ЧИСЛО ОРГАНИЗАЦИЙ, ОСУЩЕСТВЛЯВШИХ ОТДЕЛЬНЫЕ ВИДЫ
МАРКЕТИНГОВЫХ ИННОВАЦИЙ В ТЕЧЕНИЕ ПОСЛЕДНИХ ТРЕХ ЛЕТ,
ПО ВИДАМ ЭКОНОМИЧЕСКОЙ ДЕЯТЕЛЬНОСТИ в 2012г.
(единиц)**

	Число организаций, осуществлявших маркетинговые инновации в течение последних трех лет, всего	в том числе по видам маркетинговых инноваций						
		внедрение значительных изменений в дизайн товаров и услуг (исключая рутинные/сезонные изменения)	внедрение значительных изменений в упаковку товаров	реализация новой маркетинговой стратегии, ориентированной на расширение состава потребителей или рынков сбыта	использование новых приемов по продвижению товаров (новые рекламные концепции, имидж бренда, методы индивидуализации маркетинга и т.п.)	использование новых каналов продаж (прямые продажи, интернет-торговля, лицензирование товаров и услуг)	введение новых концепций презентации товаров в торговле (например, демонстрационные салоны, WEB-сайты, др.)	использование новых ценовых стратегий при продаже товаров и услуг
Всего	5	2	1	3	4	2	3	3
Промышленное производство	3	2	1	2	3	2	2	2
обработывающие производства	3	2	1	2	3	2	2	2
производство пищевых продуктов, включая напитки, и табака	1	1	1	1	1	-	-	-
текстильное и швейное производство	1	1	-	-	1	1	1	1
целлюлозно-бумажное производство; издательская и полиграфическая деятельность	-	-	-	-	-	-	-	-
производство резиновых и пластмассовых изделий	-	-	-	-	-	-	-	-
производство транспортных средств и оборудования	1	-	-	1	1	1	1	1
Связь	2	-	-	1	1	-	1	1

ФИНАНСЫ

Государственные финансы

Денежно-кредитная система

Страховой рынок

*Финансовые результаты
и платежеспособность
организаций*

*Состояние расчетов
в организациях*

КОНСОЛИДИРОВАННЫЙ БЮДЖЕТ КОСТРОМСКОЙ ОБЛАСТИ в 2008-2012гг.
(в фактически действовавших ценах; миллионов рублей)

	2008	2009	2010	2011	2012
Доходы – всего	18139,5	18416,0	20767,3	22265,1	24778,5
в том числе:					
налог на прибыль	2632,7	1527,2	2145,3	2402,4	3014,3
налог на доходы физических лиц	4887,6	4613,1	4995,6	5343,3	5945,6
акцизы	882,7	1145,5	1462,0	1584,1	1943,1
налог на имущество ¹⁾	1271,5	1807,6	2031,4	2086,0	2387,1
Расходы – всего	17335,7	21342,2	23075,7	23567,6	24751,7
в том числе на:					
общегосударственные вопросы	2158,5	2496,3	2600,4	2136,9	2195,5
национальную безопасность и правоохранительную деятельность	1040,4	899,7	901,2	993,9	187,8
национальную экономику	2677,0	3422,8	2687,2	2945,9	3209,6
жилищно-коммунальное хозяйство	1787,1	2519,5	1877,6	1954,9	1648,9
социально-культурные мероприятия	9121,1	11234,2	13785,0	14911,9	16741,8
Профицит, дефицит (-)	803,8	-2926,2	-2308,4	-1302,5	26,8

ИСПОЛНЕНИЕ КОНСОЛИДИРОВАННОГО БЮДЖЕТА в 2012г.

	Утвержденный бюджет, миллионов рублей	Фактическое исполнение	
		миллионов рублей	в процентах к утвержденному бюджету
Доходы – всего	24767,4	24778,5	100,0
в том числе:			
налог на прибыль	2868,9	3014,3	105,1
налог на доходы физических лиц	5906,5	5945,6	100,7
акцизы	1914,4	1943,1	101,5
налог на имущество ¹⁾	2352,4	2387,1	101,5
Расходы – всего	27753,2	24751,7	89,2
в том числе на:			
общегосударственные вопросы	2412,1	2195,5	91,0
национальную безопасность и правоохранительную деятельность	210,8	187,8	89,1
национальную экономику	3666,3	3209,6	87,5
жилищно-коммунальное хозяйство	1904,3	1648,9	86,6
социально-культурные мероприятия	18755,8	16741,8	89,3
Профицит, дефицит (-)	-2985,8	26,8	-

¹⁾ Включая транспортный налог, налог на игорный бизнес и земельный налог.

**РАСХОДЫ КОНСОЛИДИРОВАННОГО БЮДЖЕТА
НА СОЦИАЛЬНО-КУЛЬТУРНЫЕ МЕРОПРИЯТИЯ ¹⁾ в 1995, 2000, 2005, 2008-2010гг.**

	<i>Миллионов рублей (1995г. – миллиардов рублей)</i>	<i>В процентах к итогу</i>
Расходы на социально-культурные мероприятия – всего		
1995	577,7	100
2000	1387,4	100
2005	5174,0	100
2008	9121,1	100
2009	11234,2	100
2010	13785,0	100
в том числе на:		
образование		
1995	268,4	46,5
2000	691,6	49,9
2005	2368,1	45,8
2008	4271,0	46,8
2009	4804,2	42,8
2010	5212,2	37,8
культуру и искусство		
1995	29,9	5,2
2000	83,5	6,0
2005 ²⁾	369,5	7,1
2008	665,4	7,3
2009	797,4	7,1
2010	840,4	6,1
средства массовой информации		
1995	4,2	0,7
2000	15,2	1,1
2005
2008
2009
2010
здравоохранение и физическую культуру		
1995	183,2	31,7
2000	449,9	32,4
2005	1276,0	24,7
2008	1728,8	19,0
2009	1985,4	17,7
2010	1805,2	13,1

Продолжение

	<i>Миллионов рублей (1995г. – миллиардов рублей)</i>	<i>В процентах к итогу</i>
социальную политику		
1995	92,0	15,9
2000	147,2	10,6
2005	1160,4	22,4
2008	2455,9	26,9
2009	3647,2	32,4
2010	5927,2	43,0

¹⁾ С 2008г. по соответствующим сферам деятельности включены административные расходы, расходы на капитальные вложения, расходы в сфере науки на прикладные научные исследования.

²⁾ С 2005г. включая расходы на средства массовой информации в соответствии с принятой классификацией.

РАСХОДЫ КОНСОЛИДИРОВАННОГО БЮДЖЕТА НА СОЦИАЛЬНО-КУЛЬТУРНЫЕ МЕРОПРИЯТИЯ в 2011-2012гг.

	<i>Миллионов рублей</i>	<i>В процентах к итогу</i>
Расходы на социально-культурные мероприятия – всего		
2011	14911,9	100
2012	16741,8	100
в том числе на:		
образование		
2011	5785,9	38,8
2012	6964,1	41,6
культуру и кинематографию		
2011	737,6	4,9
2012	798,8	4,8
средства массовой информации		
2011	138,9	0,9
2012	144,3	0,9
здравоохранение		
2011	3454,5	23,2
2012	4239,2	25,3
физическую культуру и спорт		
2011	215,7	1,5
2012	208,3	1,2
социальную политику		
2011	4579,3	30,7
2012	4387,1	26,2

ПОСТУПЛЕНИЕ НАЛОГОВЫХ ПЛАТЕЖЕЙ В БЮДЖЕТНУЮ СИСТЕМУ (в фактически действовавших ценах; *миллионов рублей, 1995г. – миллиардов рублей*)

	Всего	в том числе				
		налог на прибыль	налог на доходы физиче- ских лиц	НДС	акцизы	налог на имущество
1995						
Всего	1099,7	333,2	125,0	336,6	88,7	55,5
в том числе:						
федеральный бюджет	432,8	114,7	11,2	226,7	25,1	-
бюджет области	666,9	218,5	113,8	109,9	63,6	55,5
2000						
Всего	2961,5	503,4	483,8	721,5	290,4	249,5
в том числе:						
федеральный бюджет	1092,6	203,4	77,4	591,2	151,2	0,7
бюджет области	1868,9	300,0	406,4	130,3	139,2	248,8

**ПОСТУПЛЕНИЕ И РАСХОДОВАНИЕ СРЕДСТВ ОТДЕЛЕНИЯ ПЕНСИОННОГО
ФОНДА РФ ПО КОСТРОМСКОЙ ОБЛАСТИ**

(миллионов рублей)

	2005	2008	2009	2010	2011	2012
Остаток средств на начало года¹⁾	122,3
Поступление средств	7262,8	10998,1	11941,2	12296,8	15604,6	16163,0
в том числе:						
налоги, страховые взносы	2163,0	4207,8	4199,2	5967,4	8464,2	8546,2
из федерального бюджета	2352,2	6782,0	7738,5	6324,5	7130,4	7603,6
Расходование средств	7362,0	13054,9	16216,1	22324,1	25125,9	26965,3
в том числе на финансиро- вание выплат населению пенсий, пособий	6838,5	11655,8	14592,3	20290,3	22456,0	23900,2

**ПОСТУПЛЕНИЕ И РАСХОДОВАНИЕ СРЕДСТВ ОТДЕЛЕНИЯ ФОНДА
СОЦИАЛЬНОГО СТРАХОВАНИЯ РФ ПО КОСТРОМСКОЙ ОБЛАСТИ**

(миллионов рублей)

	2005	2008	2009	2010	2011	2012
Остаток средств на начало года¹⁾	-0,9
Поступление средств	698,1	888,7	851,6	907,7	1229,2	1192,0
в том числе:						
налоги, страховые взносы	545,9	884,3	867,9	908,4	1192,1	1191,1
прочие неналоговые поступления	3,4	3,2	-19,0	-2,0	31,2	0,4
Расходование средств	691,4	1510,0	1802,0	1867,8	1992,4	2042,9
из них:						
на финансирование меро- приятий по социальному страхованию	491,1	1112,0	1344,2	1478,2	1901,3	1944,1
в том числе:						
на финансирование от- дельных мероприятий по санаторно-курортному об- служиванию	70,6	34,5	27,6	19,6	19,4	19,0
на финансирование выпла- ты пособий по уходу за ре- бенком до достижения им возраста полутора лет гра- жданам, не подлежащих обязательному социально- му страхованию на случай временной нетрудоспособ- ности и в связи с материн- ством	-	86,1	100,9	126,0	132,9	143,9
на обеспечение инвалидов техническими средствами реабилитации, включая из- готовление и ремонт про- тезно-ортопедических из- делий	16,4	51,6	64,3	74,9	101,7	114,8

¹⁾ С 2007г. в действующей статистической отчетности показатель не предусмотрен.

Продолжение

	2005	2008	2009	2010	2011	2012
оплата медицинской помощи женщинам в период беременности, родов и в послеродовом периоде, а также диспансерного наблюдения ребенка в течение первого года жизни	-	74,5	81,5	75,7	80,6	82,1
на финансирование аппарата органов управления Фонда	27,7	62,1	68,4	74,6	88,9	96,6

**ПОСТУПЛЕНИЕ И РАСХОДОВАНИЕ СРЕДСТВ ТЕРРИТОРИАЛЬНОГО
ФОНДА ОБЯЗАТЕЛЬНОГО МЕДИЦИНСКОГО СТРАХОВАНИЯ
ПО КОСТРОМСКОЙ ОБЛАСТИ**
(миллионов рублей)

	2005	2008	2009	2010	2011	2012
Остаток средств на начало года¹⁾	11,4	36,6
Поступление средств	1257,9	1752,9	1880,1	2310,6	4076,1	4553,6
в том числе:						
налоги, страховые взносы ²⁾	692,6	504,2	500,5	550,8	697,7	2,4
безвозмездные поступления	507,9	1203,5	1327,5	1717,4	3334,9	4387,9
Расходование средств	1240,7	1774,0	1883,6	2282,4	4015,3	4407,8
в том числе:						
на финансирование территориальной программы ОМС	944,3	1409,3	1740,2	2139,3	2881,3	3052,2
на финансовое обеспечение оказания дополнительной медицинской помощи, оказываемой врачами-терапевтами участковыми, врачами-педиатрами участковыми, врачами общей практики (семейными врачами), медицинскими сестрами соответствующих врачей	-	76,6	75,2	71,9	74,3	70,5
на проведение дополнительной диспансеризации работающих граждан	-	30,7	25,6	27,4	27,6	23,9
на оказание государственной социальной помощи отдельным категориям граждан по обеспечению лекарственными средствами	270,7	106,0	-	-	-	-
на проведение диспансеризации пребывающих в стационарных учреждениях детей-сирот и детей, находящихся в трудной жизненной ситуации	-	2,9	8,3	7,4	9,2	9,0
на финансирование расходов на содержание исполнительного органа Фонда	25,7	34,8	34,4	35,6	37,8	48,3

¹⁾ С 2009г. в действующей статистической отчетности показатель не предусмотрен.

²⁾ С 2012г. страховые взносы на обязательное медицинское страхование перечисляются в Федеральный фонд ОМС.

ДЕНЕЖНО-КРЕДИТНАЯ СИСТЕМА

КРЕДИТНЫЕ ОРГАНИЗАЦИИ ¹⁾

(на конец года)

	2000	2005	2008	2009	2010	2011	2012
Число кредитных организаций, зарегистрированных на территории области	10	5	4	5	5	5	5
в том числе действующих	6	5	4	5	5	5	5
Число филиалов действующих небанковских кредитных организаций	-	1	-	-	-	-	-
Зарегистрированный уставный капитал действующих кредитных организаций, <i>млн.руб.</i>	29,6	464,6	1423,1	1937,2	1982,2	3213,9	2954,5
Число кредитных организаций, имеющих лицензии (разрешения), предоставляющие право на:							
привлечение вкладов населения	6	4	3	4	4	4	4
осуществление операций в иностранной валюте	1	4	3	4	4	4	4
генеральные лицензии	-	1	1	1	1	1	1
проведение операций с драгоценными металлами	-	1	1	2	2	2	2

¹⁾ Без учета филиалов иногородних кредитных организаций и отделений Сбербанка России.

КРЕДИТНЫЕ ВЛОЖЕНИЯ В ЭКОНОМИКУ

(по банковской системе в целом остатки ссуд, на конец года, *миллионов рублей*)



СТРАХОВОЙ РЫНОК ¹⁾ДЕЯТЕЛЬНОСТЬ СТРАХОВЫХ ОРГАНИЗАЦИЙ
(на конец года)

	1995	2000	2005	2008
Число учтенных страховых организаций	8	3	2	-
Число филиалов	29	30	-	-
Уставный капитал, <i>тыс.руб.</i> (1995г. – <i>млн.руб.</i>)	523,4	4771,2	20852,7	-
Число заключенных договоров страхования, <i>тыс.</i>	398,4	300,9	2,9	-
в том числе добровольного страхования	286,0	299,6	-	-
Страховые взносы, <i>тыс.руб.</i> (1995г. – <i>млн.руб.</i>)	25639,2	40332,9	6331,6	-
в том числе по страхованию населения	8730,4	6327,8	-	-
Страховые выплаты, <i>тыс.руб.</i> (1995г. – <i>млн.руб.</i>)	13206,4	13041,4	-	-
в том числе по страхованию населения	5492,5	4898,4	-	-

Продолжение

	2009	2010	2011	2012
Число учтенных страховых организаций	1	1	1	1
Число филиалов	к	к	к	к
Уставный капитал, <i>тыс.руб.</i>	к	к	к	к
Число заключенных договоров страхования, <i>тыс.</i>	к	к	к	к
в том числе добровольного страхования	к	к	к	к
Страховые взносы, <i>тыс.руб.</i>	к	к	к	к
в том числе по страхованию населения	к	к	к	к
Страховые выплаты, <i>тыс.руб.</i>	к	к	к	к
в том числе по страхованию населения	к	к	к	к

¹⁾ По самостоятельным организациям, зарегистрированным на территории области.

	Всего по экономике	в том числе					
		сельское хозяйство, охота и предоставление услуг в этих областях	добыча полезных ископаемых	обрабатывающие производства	производство и распределение электроэнергии, газа и воды	строительство	транспорт
2009							
Оборотные активы – всего	100	100	100	100	100	100	100
в том числе:							
запасы	34,7	60,0	46,6	40,4	7,2	17,4	14,8
из них:							
остаточная стоимость производственных запасов	13,4	20,2	6,4	18,0	6,1	11,5	12,3
незавершенное производство	6,2	28,5	-	6,8	0,2	2,9	-
готовая продукция и товары для перепродажи	13,0	10,7	26,3	13,0	0,0	0,4	1,0
товары отгруженные	0,9	0,2	-	1,6	-	-	-
расходы будущих периодов	1,2	0,4	13,9	1,0	0,8	2,6	1,5
прочие запасы	0,0	0,0	-	0,0	0,1	-	0,0
НДС по приобретенным ценностям	1,6	0,9	6,6	2,2	0,8	0,1	0,5
дебиторская задолженность	44,2	16,5	23,5	42,6	64,3	58,2	76,6
краткосрочные финансовые вложения	15,3	19,3	21,3	11,8	8,8	18,7	0,1
денежные средства	3,7	3,3	0,1	2,7	15,7	4,1	7,9
прочие оборотные активы	0,5	0,0	1,9	0,3	3,2	1,5	0,1
2010							
Оборотные активы – всего	100	100	100	100	100	100	100
в том числе:							
запасы	35,5	62,0	53,7	44,0	6,8	22,0	20,0
из них:							
остаточная стоимость производственных запасов	14,3	20,1	5,8	20,1	5,6	13,7	14,8
незавершенное производство	6,2	30,8	-	7,9	0,0	3,4	-
готовая продукция и товары для перепродажи	12,9	10,6	31,6	13,3	0,4	0,4	0,7
товары отгруженные	1,0	0,2	-	1,7	-	-	-
расходы будущих периодов	1,1	0,3	16,3	1,0	0,7	4,5	4,5
прочие запасы	0,0	0,0	-	0,0	0,1	-	0,0
НДС по приобретенным ценностям	1,6	0,0	7,5	2,2	0,3	0,0	0,6
дебиторская задолженность	42,3	20,2	36,4	36,8	67,1	54,7	73,0
краткосрочные финансовые вложения	14,3	14,5	0,1	12,3	8,4	18,5	0,1
денежные средства	6,0	3,3	0,1	4,4	16,8	4,7	5,8
прочие оборотные активы	0,3	0,0	2,2	0,3	0,6	0,1	0,5

	Всего по экономике	в том числе					
		сельское хозяйство, охота и предоставление услуг в этих областях	добыча полезных ископаемых	обрабатывающие производства	производство и распределение электроэнергии, газа и воды	строительство	транспорт
2011							
Оборотные активы – всего	100	100	100	100	100	100	100
в том числе:							
запасы	40,6	64,2	80,8	50,4	7,3	13,7	11,8
НДС по приобретенным ценностям	2,1	0,0	1,9	1,9	0,3	0,0	0,1
дебиторская задолженность	40,2	16,7	13,6	35,0	68,3	61,9	80,3
краткосрочные финансовые вложения (за исключением денежных эквивалентов)	11,9	17,0	0,2	7,8	11,8	1,4	0,1
денежные средства и денежные эквиваленты	4,2	2,1	0,4	4,3	11,6	17,8	6,2
прочие оборотные активы	1,0	0,0	3,1	0,6	0,7	5,2	1,5
2012							
Оборотные активы – всего	100	100	100	100	100	100	100
в том числе:							
запасы	42,2	76,9	79,3	47,9	6,1	23,8	16,1
НДС по приобретенным ценностям	1,5	0,0	2,9	1,4	0,3	0,0	0,3
дебиторская задолженность	40,1	15,5	11,4	35,1	75,1	57,6	71,9
краткосрочные финансовые вложения (за исключением денежных эквивалентов)	10,4	5,2	0,3	8,2	7,2	11,6	0,1
денежные средства и денежные эквиваленты	4,9	2,3	0,3	6,5	10,7	5,6	9,9
прочие оборотные активы	0,9	0,1	5,8	0,9	0,6	1,4	1,7

**ОТДЕЛЬНЫЕ ПОКАЗАТЕЛИ ПЛАТЕЖЕСПОСОБНОСТИ И ФИНАНСОВОЙ
УСТОЙЧИВОСТИ ОРГАНИЗАЦИЙ ¹⁾**
(в процентах)

	1995	2000	2005	2008	2009	2010	2011	2012
Коэффициент текущей ликвидности	117,0	76,5	82,5	105,6	117,2	130,2	135,2	133,9
Коэффициент обеспеченности собственными материальными оборотными средствами	53,7	-68,7	-174,1	-92,2	-49,0	-25,3	-10,8	3,3
Коэффициент автономии	82,7	67,6	42,8	32,3	38,2	40,0	37,5	36,9

¹⁾ Без субъектов малого предпринимательства.

**ОТДЕЛЬНЫЕ ПОКАЗАТЕЛИ ПЛАТЕЖЕСПОСОБНОСТИ
И ФИНАНСОВОЙ УСТОЙЧИВОСТИ ОРГАНИЗАЦИЙ
ОСНОВНЫХ ВИДОВ ЭКОНОМИЧЕСКОЙ ДЕЯТЕЛЬНОСТИ ¹⁾**
(в процентах)

	Коэффициент текущей ликвидности	Коэффициент обеспеченности собственными материальными оборотными средствами	Коэффициент автономии
2005			
Всего по экономике	82,5	-174,1	42,8
в том числе по видам экономической деятельности:			
сельское хозяйство, охота и предос- тавление услуг в этих областях	152,7	21,1	71,3
добыча полезных ископаемых	153,2	-109,3	47,8
обрабатывающие производства	113,3	-198,7	29,1
производство и распределение электроэнергии, газа и воды	117,3	147,2	69,8
строительство	116,0	48,1	53,3
транспорт	54,6	-207,0	24,7
2008			
Всего по экономике	105,6	-92,2	32,3
в том числе по видам экономической деятельности:			
сельское хозяйство, охота и предос- тавление услуг в этих областях	223,5	6,2	59,3
добыча полезных ископаемых	115,4	-95,7	31,8
обрабатывающие производства	99,2	-104,2	29,1
производство и распределение электроэнергии, газа и воды	96,2	-166,8	55,6
строительство	124,4	82,8	39,7
транспорт	73,1	-200,7	25,1
2009			
Всего по экономике	117,2	-49,0	38,2
в том числе по видам экономической деятельности:			
сельское хозяйство, охота и предос- тавление услуг в этих областях	248,2	18,1	61,7
добыча полезных ископаемых	95,5	-86,0	29,8
обрабатывающие производства	123,1	-44,2	42,1
производство и распределение электроэнергии, газа и воды	99,1	13,9	47,1
строительство	103,0	13,9	32,4
транспорт	65,0	-386,1	12,5

¹⁾ Без субъектов малого предпринимательства.

ГРУППИРОВКА ОРГАНИЗАЦИЙ ПО КОЭФФИЦИЕНТУ ТЕКУЩЕЙ ЛИКВИДНОСТИ ¹⁾

	Коэффициент текущей ликвидности, <i>процентов</i>		
	менее 100	от 100 до 200	200 и более
Число организаций – всего			
2005	441	217	204
2008	241	147	124
2009	225	149	125
2010	211	120	120
2011	190	98	118
2012	174	96	97
<i>в процентах от общего числа</i>			
2005	51,1	25,2	23,7
2008	47,1	28,7	24,2
2009	45,1	29,9	25,0
2010	46,8	26,6	26,6
2011	46,8	24,1	29,1
2012	47,4	26,2	26,4
Кредиторская задолженность, в процентах от общей суммы кредиторской задолженности			
2005	64,7	30,6	4,7
2008	70,3	20,7	9,0
2009	51,6	34,9	13,5
2010	45,0	36,7	18,3
2011	44,5	40,3	15,2
2012	20,0	65,7	14,3
Дебиторская задолженность, в процентах от общей суммы дебиторской задолженности			
2005	28,7	58,7	12,6
2008	39,7	33,4	26,9
2009	34,3	33,4	32,3
2010	31,8	34,5	33,7
2011	22,3	42,4	35,3
2012	10,2	60,8	29,0

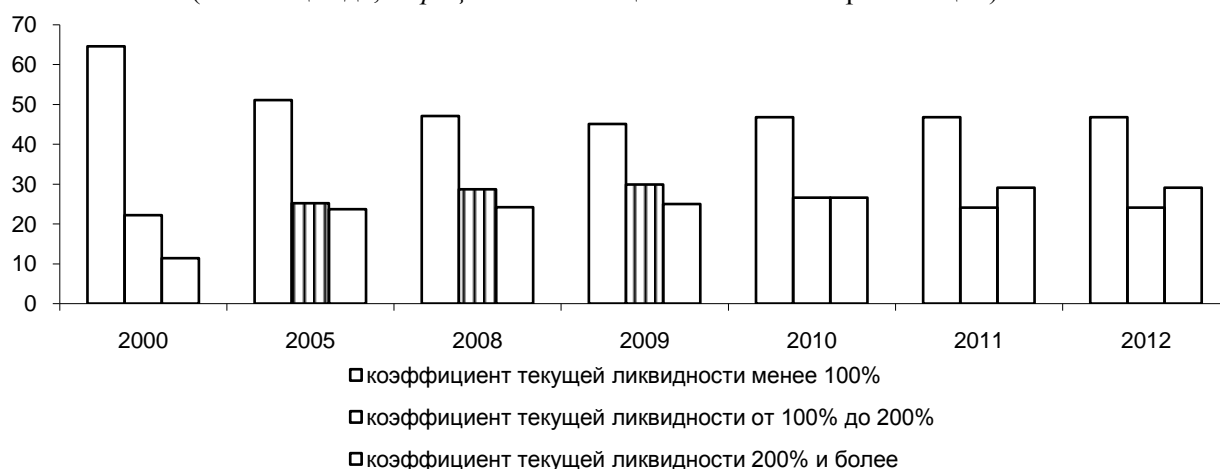
ГРУППИРОВКА ОРГАНИЗАЦИЙ ПО КОЭФФИЦИЕНТУ ТЕКУЩЕЙ ЛИКВИДНОСТИ ¹⁾
(на конец года; в процентах от общего количества организаций)

¹⁾ Без субъектов малого предпринимательства, исключая организации, текущие пассивы которых равны 0.

**РЕНТАБЕЛЬНОСТЬ (УБЫТОЧНОСТЬ) ОРГАНИЗАЦИЙ ПО ОСНОВНЫМ
ВИДАМ ЭКОНОМИЧЕСКОЙ ДЕЯТЕЛЬНОСТИ ^{1), 2)}**
(в процентах)

	2005	2008	2009	2010	2011	2012
Всего по экономике						
рентабельность (убыточность) проданных товаров, продукции, работ и услуг	3,5	5,9	2,7	4,6	5,2	6,0
рентабельность (убыточность) активов	1,5	3,4	0,0	3,7	3,3	6,4
Сельское хозяйство, охота и предоставление услуг в этих областях						
рентабельность (убыточность) проданных товаров, продукции, работ и услуг	9,2	5,1	9,3	5,3	7,3	8,6
рентабельность (убыточность) активов	5,1	4,3	7,2	1,6	7,2	5,1
Добыча полезных ископаемых						
рентабельность (убыточность) проданных товаров, продукции, работ и услуг	-14,3	3,7	-17,1	5,3	-14,1	-14,2
рентабельность (убыточность) активов	-10,5	-6,3	-10,5	22,4	-14,9	-10,4
Обрабатывающие производства						
рентабельность (убыточность) проданных товаров, продукции, работ и услуг	4,3	9,1	3,2	6,0	8,4	10,2
рентабельность (убыточность) активов	1,3	3,8	-0,9	4,7	5,5	10,1
Производство и распределение электроэнергии, газа и воды						
рентабельность (убыточность) проданных товаров, продукции, работ и услуг	4,6	0,2	-0,2	2,4	1,0	0,1
рентабельность (убыточность) активов	3,8	1,5	1,2	5,6	-0,7	-0,5
Строительство						
рентабельность (убыточность) проданных товаров, продукции, работ и услуг	8,4	10,1	5,1	2,4	8,2	11,1
рентабельность (убыточность) активов	8,8	12,9	3,5	-2,5	7,2	18,1
Транспорт						
рентабельность (убыточность) проданных товаров, продукции, работ и услуг	-14,7	-14,6	-20,2	-20,6	-22,6	-15,4
рентабельность (убыточность) активов	-12,7	1,0	-1,9	-7,2	-12,9	-7,2

¹⁾ Без субъектов малого предпринимательства.

²⁾ Знак (-) означает убыточность.

СОСТОЯНИЕ РАСЧЕТОВ В ОРГАНИЗАЦИЯХ ¹⁾**ЗАДОЛЖЕННОСТЬ ОРГАНИЗАЦИЙ в 2012г.**
(на конец года)

	<i>Миллионов рублей</i>	<i>В процентах к итогу</i>
Суммарная задолженность по обязательствам	65153,9	100
в том числе:		
кредиторская задолженность	42276,6	64,9
задолженность по кредитам банков и займам	22877,3	35,1
Из суммарной задолженности по обязательствам: задолженность просроченная	4609,0	100
в том числе:		
кредиторская задолженность	3665,7	79,5
задолженность по кредитам банков и займам	943,3	20,5
Дебиторская задолженность	32730,1	100
в том числе просроченная	2010,6	6,1

¹⁾ По данным текущей отчетности организаций, средняя численность работников которых превышает 15 человек (без субъектов малого предпринимательства, банков, страховых, бюджетных организаций, а также организаций, применяющих упрощенную систему налогообложения, учета и отчетности и выбравших в качестве объекта налогообложения «доходы»).

**СТРУКТУРА СУММАРНОЙ ЗАДОЛЖЕННОСТИ
ПО ОБЯЗАТЕЛЬСТВАМ ОРГАНИЗАЦИЙ**
(на конец года; в процентах)

КРЕДИТОРСКАЯ И ДЕБИТОРСКАЯ ЗАДОЛЖЕННОСТИ ОРГАНИЗАЦИЙ в 2012г.
(на конец года; миллионов рублей)

	Кредиторская задолженность	в том числе просроченная		Дебиторская задолженность	в том числе просроченная	
		всего	в процентах от кредиторской задолженности ¹⁾		всего	в процентах от дебиторской задолженности ¹⁾
Всего	42276,6	3665,7	8,7	32730,1	2010,6	6,1
в том числе по видам экономической деятельности:						
сельское хозяйство, охота и лесное хозяйство	971,6	150,1	15,5	825,2	29,2	3,5
из них сельское хозяйство, охота и предоставление услуг в этих областях	613,7	136,1	22,2	348,1	27,1	7,8
рыболовство, рыбоводство	-	-	-	-	-	-
добыча полезных ископаемых	к	к	54,6	к	к	18,4
обрабатывающие производства	16516,9	872,4	5,3	14317,8	968,6	6,8
производство и распределение электроэнергии, газа и воды	4796,4	1770,9	36,9	3700,0	685,4	18,5
строительство	381,7	47,2	12,4	346,1	35,1	10,1
оптовая и розничная торговля; ремонт автотранспортных средств, мотоциклов, бытовых изделий и предметов личного пользования	16736,8	55,9	0,3	11963,4	8,2	0,1
гостиницы и рестораны	25,9	-	-	46,7	0,0	0,0
транспорт и связь	895,1	297,4	33,2	449,0	78,1	17,4
из них связь	418,0	86,1	20,6	245,0	24,6	10,1
операции с недвижимым имуществом, аренда и предоставление услуг	1452,4	111,2	7,7	853,1	57,1	6,7
государственное управление и обеспечение военной безопасности; социальное страхование	-	-	-	-	-	-
образование	3,7	-	-	1,3	-	-
здравоохранение и предоставление социальных услуг	71,1	-	-	42,0	-	-
предоставление прочих коммунальных, социальных и персональных услуг	391,8	342,4	87,4	182,8	148,4	81,2

¹⁾ Удельный вес просроченной задолженности в общем объеме задолженности рассчитан по показателям задолженности в тысячах рублей.

**РАСПРЕДЕЛЕНИЕ КРЕДИТОРСКОЙ И ДЕБИТОРСКОЙ ЗАДОЛЖЕННОСТЕЙ
ОРГАНИЗАЦИЙ ПО ВИДАМ ЭКОНОМИЧЕСКОЙ ДЕЯТЕЛЬНОСТИ в 2012г.**
(на конец года; в процентах)

	Кредиторская задолженность		Дебиторская задолженность	
	всего	в том числе просроченная	всего	в том числе просроченная
Всего	100	100	100	100
в том числе по видам экономической деятельности:				
сельское хозяйство, охота и лесное хозяйство	2,3	4,1	2,5	1,5
из них сельское хозяйство, охота и предоставление услуг в этих областях	1,5	3,7	1,1	1,3
рыболовство, рыбоводство	-	-	-	-
добыча полезных ископаемых	0,1	0,5	0,0	0,0
обрабатывающие производства	39,1	23,8	43,7	48,2
производство и распределение электроэнергии, газа и воды	11,3	48,3	11,3	34,1
строительство	0,9	1,3	1,1	1,7
оптовая и розничная торговля; ремонт автотранспортных средств, мотоциклов, бытовых изделий и предметов личного пользования	39,6	1,5	36,6	0,4
гостиницы и рестораны	0,1	-	0,1	0,0
транспорт и связь	2,1	8,1	1,4	3,9
из них связь	1,0	2,3	0,7	1,2
операции с недвижимым имуществом, аренда и предоставление услуг	3,4	3,0	2,6	2,8
государственное управление и обеспечение военной безопасности; социальное страхование	-	-	-	-
образование	0,0	-	0,0	-
здравоохранение и предоставление социальных услуг	0,2	-	0,1	-
предоставление прочих коммунальных, социальных и персональных услуг	0,9	9,4	0,6	7,4

**ПРОСРОЧЕННАЯ КРЕДИТОРСКАЯ ЗАДОЛЖЕННОСТЬ ОРГАНИЗАЦИЙ
ПО ВИДАМ ЭКОНОМИЧЕСКОЙ ДЕЯТЕЛЬНОСТИ в 2012г.**

(на конец года; миллионов рублей)

	Просроченная кредиторская задолженность – всево	в том числе		
		поставщикам	в бюджет	в государ- ственные внебюджет- ные фонды
Всего в экономике	3665,7	2376,0	616,4	420,6
<i>в процентах к итогу</i>	100	64,8	16,8	11,5
в том числе по видам экономической деятель- ности:				
сельское хозяйство, охота и лесное хозяйство	150,1	41,1	56,2	27,1
<i>в процентах к итогу</i>	100	27,4	37,4	18,1
из них сельское хозяйство, охота и предоставление услуг в этих областях	136,1	31,3	53,7	25,5
<i>в процентах к итогу</i>	100	23,0	39,5	18,7
рыболовство, рыбоводство	-	-	-	-
<i>в процентах к итогу</i>	-	-	-	-
добыча полезных ископае- мых	к	к	к	к
<i>в процентах к итогу</i>	100	13,2	48,9	34,6
обрабатывающие производ- ства	872,4	442,2	223,5	104,6
<i>в процентах к итогу</i>	100	50,7	25,6	12,0
производство и распределе- ние электроэнергии, газа и воды	1770,9	1521,7	96,4	75,9
<i>в процентах к итогу</i>	100	85,9	5,4	2,3
строительство	47,2	23,2	10,9	11,1
<i>в процентах к итогу</i>	100	49,2	23,1	23,5
оптовая и розничная торгов- ля; ремонт автотранспорт- ных средств, мотоциклов, бытовых изделий и предме- тов личного пользования	55,9	44,4	5,7	5,3
<i>в процентах к итогу</i>	100	79,4	10,2	9,5
гостиницы и рестораны	-	-	-	-
<i>в процентах к итогу</i>	-	-	-	-
транспорт и связь	297,4	115,1	68,8	80,9
<i>в процентах к итогу</i>	100	38,7	23,1	27,2
из них связь	86,1	86,1	-	-
<i>в процентах к итогу</i>	100	100,0	-	-

Продолжение

	Просроченная кредиторская задолженность – всего	в том числе		
		поставщикам	в бюджет	в государственные внебюджетные фонды
операции с недвижимым имуществом, аренда и предоставление услуг <i>в процентах к итогу</i>	111,2 100	55,8 50,2	28,5 25,6	22,9 20,6
государственное управление и обеспечение военной безопасности; социальное страхование <i>в процентах к итогу</i>	- -	- -	- -	- -
образование <i>в процентах к итогу</i>	- -	- -	- -	- -
здравоохранение и предоставление социальных услуг <i>в процентах к итогу</i>	- -	- -	- -	- -
предоставление прочих коммунальных, социальных и персональных услуг <i>в процентах к итогу</i>	342,4 100	130,1 38,0	117,5 34,3	86,5 25,3

СТРУКТУРА ПРОСРОЧЕННОЙ КРЕДИТОРСКОЙ ЗАДОЛЖЕННОСТИ ОРГАНИЗАЦИЙ
(на конец года; *в процентах*)

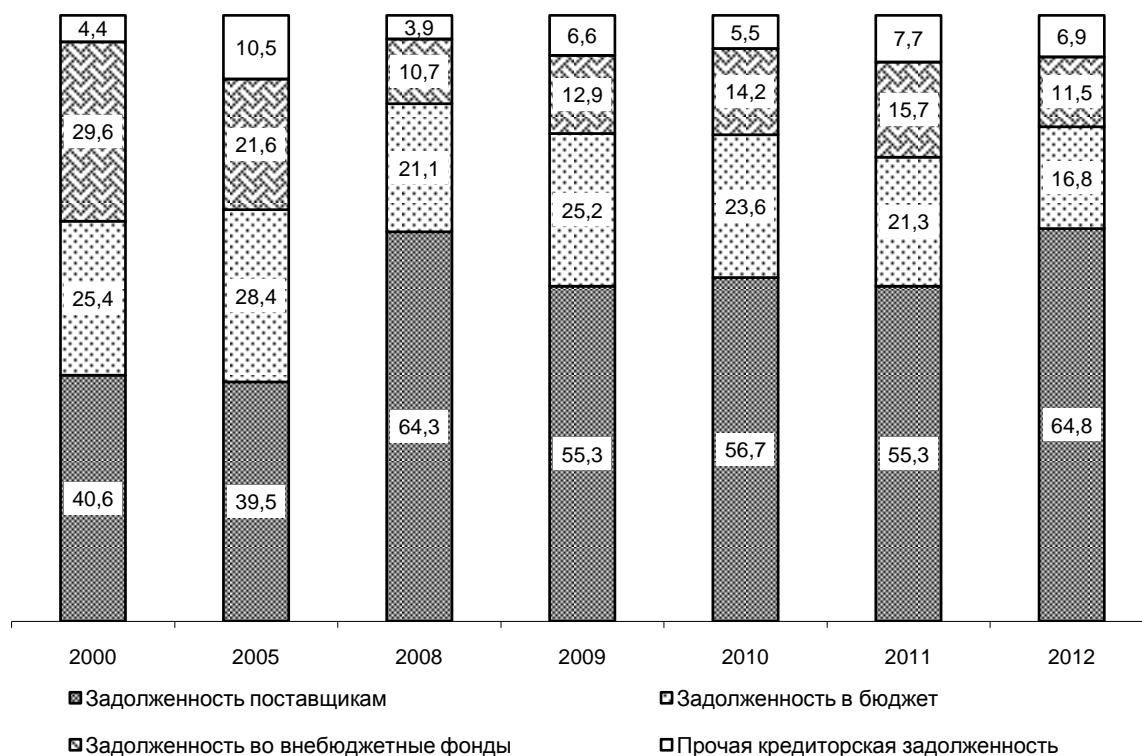

**ПРОСРОЧЕННАЯ ДЕБИТОРСКАЯ ЗАДОЛЖЕННОСТЬ ОРГАНИЗАЦИЙ
ПО ВИДАМ ЭКОНОМИЧЕСКОЙ ДЕЯТЕЛЬНОСТИ в 2012г.**

(на конец года; миллионов рублей)

	Просроченная дебиторская задолженность – всего	в том числе		
		покупателей	из нее	
			по полученным вексялям	государственных заказчиков
Всего в экономике	2010,6	1942,4	-	6,5
<i>в процентах к итогу</i>	100	96,6	-	0,3
в том числе по видам экономической деятельности:				
сельское хозяйство, охота и лесное хозяйство	29,2	25,0	-	0,1
<i>в процентах к итогу</i>	100	85,6	-	0,3
из них сельское хозяйство, охота и предоставление услуг в этих областях	27,1	22,9	-	0,1
<i>в процентах к итогу</i>	100	84,5	-	0,4
рыболовство, рыбоводство	-	-	-	-
<i>в процентах к итогу</i>	-	-	-	-
добыча полезных ископаемых	к	к	-	к
<i>в процентах к итогу</i>	100	97,0	-	-
обрабатывающие производства	968,6	945,7	-	-
<i>в процентах к итогу</i>	100	97,6	-	-
производство и распределение электроэнергии, газа и воды	685,4	666,6	-	-
<i>в процентах к итогу</i>	100	97,3	-	-
строительство	35,1	34,7	-	-
<i>в процентах к итогу</i>	100	98,9	-	-
оптовая и розничная торговля; ремонт автотранспортных средств, мотоциклов, бытовых изделий и предметов личного пользования	8,2	7,9	-	-
<i>в процентах к итогу</i>	100	96,3	-	-
гостиницы и рестораны	0,0	-	-	-
<i>в процентах к итогу</i>	100	-	-	-
транспорт и связь	78,1	72,9	-	6,4
<i>в процентах к итогу</i>	100	93,0	-	8,2
из них связь	24,6	23,6	-	-
<i>в процентах к итогу</i>	100	95,9	-	-
операции с недвижимым имуществом, аренда и предоставление услуг	57,1	41,8	-	-
<i>в процентах к итогу</i>	100	73,2	-	-
государственное управление и обеспечение военной безопасности; социальное страхование	-	-	-	-
<i>в процентах к итогу</i>	-	-	-	-
образование	-	-	-	-
<i>в процентах к итогу</i>	-	-	-	-
здравоохранение и предоставление социальных услуг	-	-	-	-
<i>в процентах к итогу</i>	-	-	-	-
предоставление прочих коммунальных, социальных и персональных услуг	148,4	147,6	-	-
<i>в процентах к итогу</i>	100	99,5	-	-

**ПРЕВЫШЕНИЕ КРЕДИТОРСКОЙ ЗАДОЛЖЕННОСТИ ОРГАНИЗАЦИЙ
НАД ДЕБИТОРСКОЙ ПО ВИДАМ ЭКОНОМИЧЕСКОЙ ДЕЯТЕЛЬНОСТИ в 2012г.**
(на конец года; миллионов рублей)

	Кредиторская задолженность	Дебиторская задолженность	Превышение кредиторской задолженности над дебиторской	
			всего ¹⁾	в процентах к дебиторской задолженности
Всего	42276,6	32730,1	9546,5	29,2
в том числе по видам экономической деятель- ности:				
сельское хозяйство, охота и лесное хозяйство	971,6	825,2	146,4	17,7
из них сельское хозяйство, охота и предоставление услуг в этих областях	613,7	348,1	265,6	76,3
рыболовство, рыбоводство	-	-	-	-
добыча полезных ископае- мых	к	к	к	в11,2р.
обрабатывающие производ- ства	16516,9	14317,8	2199,1	15,4
производство и распределе- ние электроэнергии, газа и воды	4796,4	3700,0	1096,4	29,6
строительство	381,7	346,1	35,6	10,3
оптовая и розничная торгов- ля; ремонт автотранспортных средств, мотоциклов, быто- вых изделий и предметов личного пользования	16736,8	11963,4	4773,4	39,9
гостиницы и рестораны	25,9	46,7	-20,8	-
транспорт и связь	895,1	449,0	446,1	99,4
из них связь	418,4	245,0	173,4	70,7
операции с недвижимым имуществом, аренда и пре- доставление услуг	1452,4	853,1	599,3	70,3
государственное управление и обеспечение военной безо- пасности; социальное стра- хование	-	-	-	-
образование	3,7	1,3	2,4	в1,8р.
здравоохранение и предос- тавление социальных услуг	71,1	42,0	29,1	69,4
предоставление прочих ком- мунальных, социальных и персональных услуг	391,8	182,8	209,0	114,3

¹⁾ Знак (-) означает превышение дебиторской задолженности над кредиторской.

**ЗАДОЛЖЕННОСТЬ ОРГАНИЗАЦИЙ ПО ПОЛУЧЕННЫМ КРЕДИТАМ БАНКОВ
И ПРЕДОСТАВЛЕННЫМ ЗАЙМАМ ПО ВИДАМ ЭКОНОМИЧЕСКОЙ
ДЕЯТЕЛЬНОСТИ в 2012г.**
(на конец года)

	<i>Миллионов рублей</i>		<i>В процентах к итогу</i>		Удельный вес просроченной задолженности в общей задолженности по кредитам банков и займам, <i>процентов</i>
	всего	в том числе просроченная	всего	в том числе просроченная	
Всего	22877,3	943,3	100	100	4,1
в том числе по видам экономической деятельности:					
сельское хозяйство, охота и лесное хозяйство	2041,1	0,4	8,9	0,0	0,0
из них сельское хозяйство, охота и предоставление услуг в этих областях	1134,9	0,4	5,0	0,0	0,0
рыболовство, рыбоводство	-	-	-	-	-
добыча полезных ископаемых	к	к	0,1	-	-
обрабатывающие производства	13911,2	920,0	60,8	97,6	6,6
производство и распределение электроэнергии, газа и воды	831,5	20,9	3,7	2,2	2,5
строительство	4,1	2,0	0,0	0,2	49,9
оптовая и розничная торговля; ремонт автотранспортных средств, мотоциклов, бытовых изделий и предметов личного пользования	4536,9	-	19,8	-	-
гостиницы и рестораны	162,3	-	0,7	-	-
транспорт и связь	5,7	-	0,0	-	-
из них связь	-	-	-	-	-
операции с недвижимым имуществом, аренда и предоставление услуг	1328,9	-	5,8	-	-
государственное управление и обеспечение военной безопасности; социальное страхование	-	-	-	-	-
образование	-	-	-	-	-
здравоохранение и предоставление социальных услуг	36,6	-	0,2	-	-
предоставление прочих коммунальных, социальных и персональных услуг	2,6	-	0,0	-	-

**СТРУКТУРА РАСЧЕТОВ ОРГАНИЗАЦИЙ ЗА ВЫПОЛНЕННЫЕ РАБОТЫ И
УСЛУГИ ПО ВИДАМ ОПЛАТЫ в 2012г.**
(в процентах)

	Объем оплачен- ной про- дукции, работ и услуг	в том числе по видам расчетов					
		денежными средствами		вексе- лями	взаим- ным зачетом требо- ваний	по прямому товаро- обмену (бартером)	прочими видами расчетов
		всего	в том числе по безналич- ному расчету				
Всего	100	98,2	94,8	0,0	1,5	0,0	0,3
в том числе по ви- дам экономической деятельности:							
сельское хозяйство, охота и лесное хозяй- ство	100	96,5	77,2	0,1	2,8	0,5	0,1
из них сельское хо- зяйство, охота и пре- доставление услуг в этих областях	100	96,8	72,6	0,1	2,3	0,7	0,1
рыболовство, рыбо- водство	-	-	-	-	-	-	-
добыча полезных ископаемых	100	94,4	83,8	-	5,6	-	-
обрабатывающие производства	100	98,2	96,7	0,1	1,6	0,0	0,1
производство и рас- пределение электро- энергии, газа и воды	100	97,4	95,7	-	1,8	-	0,8
строительство	100	98,6	97,8	-	1,4	0,0	-
оптовая и розничная торговля; ремонт авто- транспортных средств, мотоциклов, бытовых изделий и предметов личного пользования	100	99,1	94,7	-	0,9	-	-
гостиницы и рестора- ны	100	99,6	41,9	-	0,4	-	-
транспорт и связь	100	98,1	84,4	-	1,9	-	-
из них связь	100	99,0	90,9	-	1,0	-	-
операции с недвижи- мым имуществом, аренда и предоставле- ние услуг	100	97,9	94,3	-	1,3	-	0,8
образование	100	100,0	4,9	-	-	-	-
государственное управ- ление и обеспечение военной безопасности; социальное страхова- ние	-	-	-	-	-	-	-
здравоохранение и предоставление соци- альных услуг	100	100,0	69,8	-	0,0	-	-
предоставление прочих коммунальных, соци- альных и персональных услуг	100	98,8	69,7	-	1,2	-	0,0

Кредитная организация – юридическое лицо, зарегистрированное Банком России и имеющее право на осуществление банковских операций; юридическое лицо, зарегистрированное Банком России, имевшее, но утратившее право на осуществление банковских операций; юридическое лицо, зарегистрированное другими организациями (до вступления в силу Федерального закона «О банках и банковской деятельности») и имеющее лицензию Банка России на осуществление банковских операций.

Страховые взносы (премии) – поступившая от страхователя плата за страхование, которую он обязан внести страховщику (страховой организации) в соответствии с договором страхования или законом.

Страховые премии (взносы) по страхованию населения по договорам, заключенным за счет средств граждан и юридических лиц, включают страховые взносы по договорам добровольного страхования жизни, личного страхования (кроме страхования жизни), страхования имущества граждан, вкладов граждан, страхования ответственности за счет средств граждан, всех видов обязательного страхования.

Страховые премии (взносы) по страхованию населения по договорам, заключенным за счет средств граждан, включают страховые взносы по договорам добровольного страхования за счет средств граждан: страхования жизни, личного страхования (кроме страхования жизни), имущественного, страхования ответственности; обязательного страхования: имущества в хозяйствах граждан, пассажиров.

Страховые выплаты – денежная сумма, которая выплачена страховщиком страхователю, застрахованному лицу, выгодоприобретателю или иным третьим лицам (страховые выплаты по страхованию населения и страховые выплаты по договорам, заключенным за счет средств граждан, рассчитываются так же, как аналогичные по страховым взносам).

Страховая сумма – определенная договором страхования или установленная законом денежная сумма, исходя из которой рассчитываются размеры страхового взноса и страховой выплаты.

Статистика финансов организаций содержит показатели, отражающие результаты финансовой деятельности, платежеспособность, имущественное положение и состояние расчетов в организациях. Сбор данных осуществляется на основе форм государственной статистической и бухгалтерской отчетности.

Сальдированный финансовый результат (прибыль минус убыток) – конечный финансовый результат, выявленный на основании бухгалтерского учета всех хозяйственных операций организаций. Данные по сальдированному финансовому результату деятельности организаций приводятся в фактически действовавших ценах, структуре и методологии соответствующих лет.

Рентабельность организаций характеризует эффективность их деятельности.

Рентабельность проданных товаров, продукции, работ и услуг рассчитывается как соотношение между величиной прибыли (убытка) от продажи товаров, продукции (работ, услуг) и затратами на производство и реализацию проданных товаров, продукции (работ, услуг). В том случае, если получен убыток от продажи продукции (работ, услуг), имеет место убыточность.

Рентабельность активов – соотношение сальдированного финансового результата (прибыль минус убыток) и стоимости активов организаций. В том случае, если получен отрицательный сальдированный финансовый результат, имеет место убыточность.

Оборотные активы организаций – это авансируемая в денежной форме стоимость, принимающая в процессе кругооборота средств форму оборотных фондов и фондов обращения, необходимая для поддержания непрерывности кругооборота и возвращающаяся в исходную форму после его завершения. В оборотные производственные фонды входят как предметы труда (сырье, основные материалы, топливо, вспомогательные материалы, тара, запасные части), так и средства труда (малоценные и быстроизнашивающиеся предметы). Кроме того, в оборотные фонды включаются незавершенное производство, полуфабрикаты собственного изготовления и расходы будущих периодов. В фонды обращения входят готовая продукция и товары отгруженные, средства в расчетах и денежные средства на счетах.

Финансовая устойчивость организаций характеризуется состоянием финансовых ресурсов, обеспечивающих бесперебойный расширенный процесс производства и продажи продукции на основе реального роста прибыли.

Основными показателями финансовой устойчивости организаций являются следующие коэффициенты: **коэффициент автономии**, характеризующий долю собственных средств в общей величине источников средств организаций, и определяющий степень независимости от кредиторов; **коэффициент обеспеченности собственными материальными оборотными средствами**, который рассчитывается как отношение собственных материальных оборотных средств к фактической стоимости всех запасов, находящихся в наличии у организаций.

Платежеспособность характеризует возможности организаций своевременно расплачиваться по своим обязательствам.

Одним из показателей платежеспособности организаций является **коэффициент текущей ликвидности**, рассчитываемый как отношение фактической стоимости находящихся в наличии у организаций оборотных средств к наиболее срочным обязательствам.

Суммарная задолженность по обязательствам организаций включает кредиторскую задолженность, задолженность по кредитам банков и займам.

Дебиторская задолженность – задолженность по расчетам с покупателями и заказчиками за товары, работы и услуги, в том числе задолженность, обеспеченная векселями полученными; задолженность по расчетам с дочерними и зависимыми обществами; суммы уплаченных другим организациям авансов по предстоящим расчетам в соответствии с заключенными договорами; задолженность по расчетам с прочими дебиторами, включающая в себя задолженность финансовых и налоговых органов (в том числе по переплате по налогам, сборам и прочим платежам в бюджет); задолженность работников организации по предоставленным им ссудам и займам за счет средств этой организации или кредита (ссуды на индивидуальное и кооперативное жилищное строительство, приобретение и благоустройство садовых участков, беспроцентные ссуды молодым семьям на улучшение жилищных условий или обзаведение домашним хозяйством и др.); задолженность подотчетных лиц; поставщиков по недостаткам товарно-материальных ценностей, обнаруженным при приемке; задолженность по государственным заказам, федеральным программам за поставленные товары, работы и услуги, а также штрафы, пени и неустойки, признанные должником или по которым получены решения суда (арбитражного суда) или другого органа, имеющего в соответствии с законодательством Российской Федерации право на принятие решения об их взыскании, и отнесенные на финансовые результаты организации.

Кредиторская задолженность – задолженность по расчетам с поставщиками и подрядчиками за поступившие материальные ценности, выполненные работы и оказанные услуги, в том числе задолженность, обеспеченная векселями выданными; задолженность по расчетам с дочерними и зависимыми обществами по всем видам операций; с рабочими и служащими по оплате труда, представляющая собой начисленные, но не выплаченные суммы оплаты труда; задолженность по отчислениям на государственное социальное страхование, пенсионное обеспечение и медицинское страхование работников организации; задолженность по всем видам платежей в бюджет и внебюджетные фонды; задолженность организации по платежам по обязательному и добровольному страхованию имущества и работников организации и другим видам страхования, в которых организация является страхователем; авансы полученные, включающие сумму полученных авансов от сторонних организаций по предстоящим расчетам по заключенным договорам, а также штрафы, пени и неустойки, признанные организацией или по которым получены решения суда (арбитражного суда) или другого органа, имеющего в соответствии с законодательством Российской Федерации право на принятие решения об их взыскании, и отнесенные на финансовые результаты организации, непогашенные суммы заемных средств, подлежащие погашению в соответствии с договорами.

Просроченная задолженность – задолженность, не погашенная в сроки, установленные договором.

Раздел содержит статистические данные об инвестициях в основной капитал организаций, индивидуальных застройщиков жилья, инвестициях в нефинансовые активы, финансовых вложениях.

Представлена информация об иностранных инвестициях по сектору нефинансовых организаций, учет которых был начат Росстатом с 1995 года в соответствии с методологией Международного Валютного Фонда.

Более полная информация об инвестиционной деятельности организаций представлена в сборнике Костромастата «Инвестиционная и строительная деятельность в Костромской области».

ИНВЕСТИЦИИ В НЕФИНАНСОВЫЕ АКТИВЫ

СТРУКТУРА ИНВЕСТИЦИЙ В НЕФИНАНСОВЫЕ АКТИВЫ¹⁾ (в фактически действовавших ценах)

	2000	2005	2008	2009	2010	2011	2012
Миллионов рублей							
Инвестиции в нефинансовые активы – всего	4580,6	13340,3	11957,6	8914,4	10023,1	11557,6	14241,2
в том числе:							
инвестиции в основной капитал	4459,8	13332,1	11915,1	8773,2	9941,4	11510,5	14120,0 ²⁾
инвестиции в нематериальные активы	120,7	4,1	4,3	55,6	15,2	4,5	9,2
инвестиции в другие нефинансовые внеоборотные активы	0,1	4,1	29,4	68,8	55,5	25,3	78,4
затраты на научно-исследовательские и опытно-конструкторские работы	...	-	8,8	16,8	11,0	17,3	33,6
В процентах к итогу							
Инвестиции в нефинансовые активы – всего	100	100	100	100	100	100	100
в том числе:							
инвестиции в основной капитал	97,4	100	99,7	98,4	99,2	99,6	99,1
инвестиции в нематериальные активы	2,6	0,0	0,0	0,6	0,2	0,0	0,1
инвестиции в другие нефинансовые внеоборотные активы	0,0	0,0	0,2	0,8	0,5	0,2	0,6
затраты на научно-исследовательские и опытно-конструкторские работы	...	-	0,1	0,2	0,1	0,2	0,2

¹⁾ Показатели приведены по организациям, не относящимся к субъектам малого предпринимательства.

²⁾ С учетом средств организаций и населения на долевое строительство.

ОСНОВНЫЕ ПОКАЗАТЕЛИ ИНВЕСТИЦИОННОЙ ДЕЯТЕЛЬНОСТИ ¹⁾

	В фактически действовавших ценах, миллионов рублей (1995г. – миллиардов рублей)		Индекс физического объема (в постоянных ценах); в процентах (разы) к предыдущему году	
	инвестиции в основной капитал	в том числе строи- тельно-монтажные работы	инвестиции в основной капитал	в том числе строи- тельно-монтажные работы
1995	801,3	559,0	78	76
2000	4635,5	1962,4	115	113
2005	14082,7	8192,1	105	в1,8р.
2008	16847,8	8603,2	103	113
2009	11333,7	...	67	...
2010	15100,4	...	125	...
2011 ²⁾	17647,6	...	109	...
2012 ³⁾	21147,6	...	114	...

¹⁾ Приведены данные инвестиций в основной капитал организаций (с учетом субъектов малого предпринимательства), индивидуальных застройщиков жилья и объемы инвестиций, ненаблюдаемых прямыми статистическими методами.

²⁾ Данные уточнены и утверждены Росстатом.

³⁾ Предварительные данные.

ИНВЕСТИЦИИ В ОСНОВНОЙ КАПИТАЛ

(в постоянных ценах; в процентах к 1995г.; 1995г. – 100 процентов)

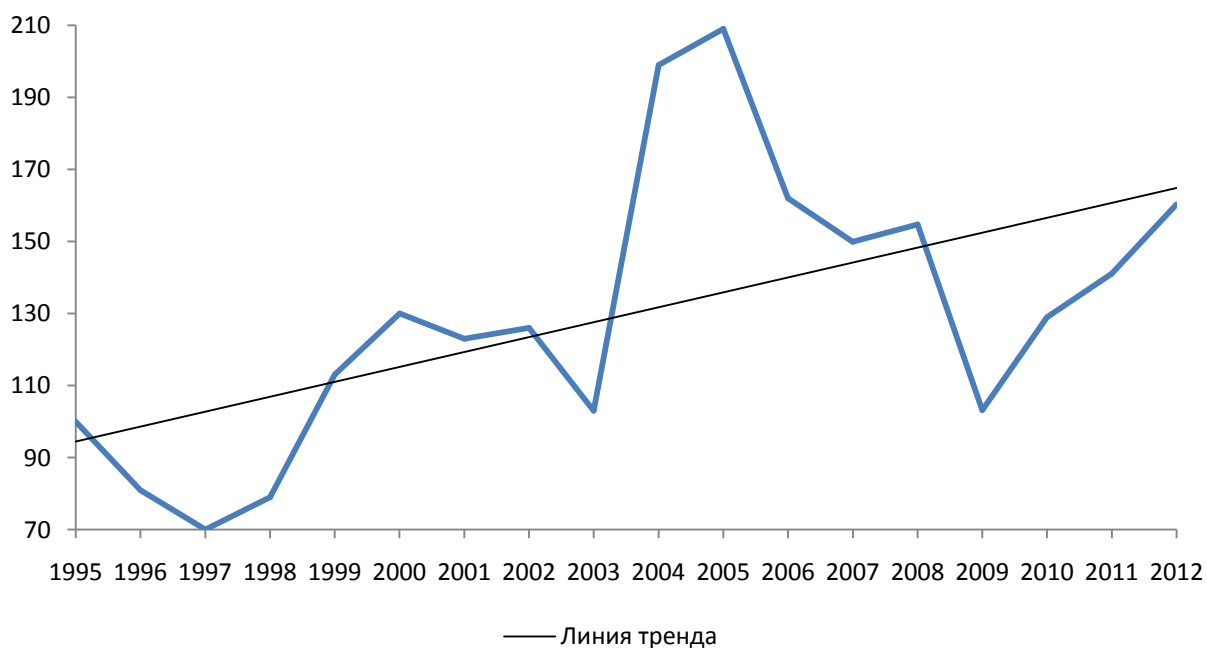

**ИНВЕСТИЦИИ В ОСНОВНОЙ КАПИТАЛ
ПО ОТДЕЛЬНЫМ ВИДАМ ЭКОНОМИЧЕСКОЙ ДЕЯТЕЛЬНОСТИ**
(в фактически действовавших ценах)

	2005	2008	2009	2010	2011	2012
Миллионов рублей						
Добыча полезных ископаемых	2,4	6,0	2,4	4,0	3,6	7,4
в том числе:						
добыча топливно-энергетических полезных ископаемых	2,4	6,0	2,4	3,8	3,6	4,4
добыча полезных ископаемых, кроме топливно-энергетических	-	0,0	-	0,2	-	3,0
Обрабатывающие производства	4862,5	3541,3	1250,5	1662,4	1237,1	2844,8
в том числе:						
производство пищевых продуктов, включая напитки, и табака	94,7	164,0	132,2	261,5	147,1	140,9
текстильное и швейное производство	252,1	136,2	30,0	18,1	15,3	52,7
производство кожи, изделий из кожи и производство обуви	-	9,1	6,6	4,9	1,9	0,6
обработка древесины и производство изделий из дерева	2916,3	1592,3	614,2	683,6	365,4	621,5
целлюлозно-бумажное производство; издательская и полиграфическая деятельность	36,6	13,8	9,7	15,0	17,0	65,6
химическое производство	41,0	78,3	44,5	47,4	89,5	43,4
производство резиновых и пластмассовых изделий	3,9	4,6	16,0	80,3	65,5	19,2
производство прочих неметаллических минеральных продуктов	50,3	98,0	49,0	36,9	77,8	991,8
металлургическое производство и производство готовых металлических изделий	1092,8	864,5	34,7	102,4	180,7	189,1
производство машин и оборудования	92,0	114,9	47,2	167,8	30,5	90,9
производство электрооборудования, электронного и оптического оборудования	80,6	41,7	48,7	12,7	69,7	85,6
производство транспортных средств и оборудования	185,2	173,8	26,0	73,3	46,7	297,5
прочие производства	17,0	250,1	191,7	158,5	130,0	246,0
Производство и распределение электроэнергии, газа и воды	656,5	1856,7	2195,2	2182,0	1892,1	2040,6
в том числе:						
производство, передача и распределение электроэнергии, газа, пара и горячей воды	581,4	1770,8	2130,5	2105,9	1831,9	1986,4
сбор, очистка и распределение воды	75,1	85,9	64,7	76,1	60,2	54,2
В процентах к итогу						
Добыча полезных ископаемых	100	100	100	100	100	100
в том числе:						
добыча топливно-энергетических полезных ископаемых	100,0	100,0	100,0	94,4	100,0	59,9
добыча полезных ископаемых, кроме топливно-энергетических	-	0,0	-	5,6	-	40,1
Обрабатывающие производства	100	100	100	100	100	100
в том числе:						
производство пищевых продуктов, включая напитки, и табака	1,9	4,6	10,6	15,7	11,9	5,0
текстильное и швейное производство	5,2	3,8	2,4	1,1	1,2	1,8
производство кожи, изделий из кожи и производство обуви	-	0,3	0,5	0,3	0,1	0,0
обработка древесины и производство изделий из дерева	60,0	45,0	49,1	41,1	29,5	21,8

Продолжение

	2005	2008	2009	2010	2011	2012
целлюлозно-бумажное производство; издательская и полиграфическая деятельность	0,8	0,4	0,8	0,9	1,4	2,3
химическое производство	0,8	2,2	3,5	2,9	7,3	1,5
производство резиновых и пластмассовых изделий	0,1	0,1	1,3	4,8	5,3	0,7
производство прочих неметаллических минеральных продуктов	1,0	2,8	3,9	2,2	6,3	34,9
металлургическое производство и производство готовых металлических изделий	22,5	24,4	2,8	6,2	14,6	6,6
производство машин и оборудования	1,9	3,2	3,8	10,1	2,5	3,2
производство электрооборудования, электронного и оптического оборудования	1,7	1,2	3,9	0,8	5,6	3,0
производство транспортных средств и оборудования	3,8	4,9	2,1	4,4	3,8	10,5
прочие производства	0,3	7,1	15,3	9,5	10,5	8,7
Производство и распределение электроэнергии, газа и воды	100	100	100	100	100	100
в том числе:						
производство, передача и распределение электроэнергии, газа, пара и горячей воды	88,6	95,4	97,1	96,5	96,8	97,3
сбор, очистка и распределение воды	11,4	4,6	2,9	3,5	3,2	2,7

СТРУКТУРА ИНВЕСТИЦИЙ В ОСНОВНОЙ КАПИТАЛ ПО ВИДАМ ОСНОВНЫХ ФОНДОВ

(в процентах к итогу)

	2000	2005	2008	2009	2010	2011	2012
Инвестиции в основной капитал – всего	100	100	100	100	100	100	100
в том числе:							
жилища	11,8	4,6	3,7	6,9	9,6	9,6	2,1
здания (кроме жилых) и сооружения	32,4	58,1	53,2	57,9	44,7	41,1	45,9
машины, оборудование, транспортные средства	52,1	35,3	41,1	32,7	44,0	47,1	49,1
прочие	3,7	2,0	2,0	2,5	1,7	2,2	2,9

СТРУКТУРА ИНВЕСТИЦИЙ В ОСНОВНОЙ КАПИТАЛ ПО ИСТОЧНИКАМ ФИНАНСИРОВАНИЯ

(в процентах к итогу)

	1995	2000	2005	2008	2009	2010	2011	2012
Инвестиции в основной капитал – всего	100	100	100	100	100	100	100	100
в том числе по источникам финансирования:								
собственные средства	31,4	24,5	24,0	40,6	42,5	51,3	49,9	54,9
из них:								
прибыль, остающаяся в распоряжении организации	14,5	16,7	6,2	10,2	22,6	28,1	16,2	17,3
амортизация	16,9	6,6	16,9	26,2	19,2	23,0	33,5	35,7
привлеченные средства	66,1	73,5	74,5	59,4	57,5	48,7	50,1	45,1
из них:								
бюджетные средства	21,1	11,2	6,9	17,9	18,1	15,7	21,4	20,3
в том числе:								
из федерального бюджета	9,7	8,0	3,7	8,3	8,5	7,0	15,8	15,8
из бюджета субъекта РФ	11,4 ¹⁾	3,2 ¹⁾	3,0	7,1	7,5	7,2	4,7	3,3
из местного бюджета	1,2
средства индивидуальных застройщиков	2,5	2,0	1,5

¹⁾ Включая средства местных бюджетов.

Продолжение

	Всего	в том числе	
		кратко-срочные	долго-срочные
2011			
Всего	13089381	7010023	6079358
Сельское хозяйство, охота и лесное хозяйство	1452477	340178	1112299
из них сельское хозяйство, охота и предоставление услуг в этих областях	1451947	339878	1112069
Рыболовство, рыбоводство	-	-	-
Добыча полезных ископаемых	50	50	-
Обрабатывающие производства	4893770	2452811	2440959
Производство и распределение электроэнергии, газа и воды	576804	500259	76545
Строительство	11735	11355	380
Оптовая и розничная торговля; ремонт автотранспортных средств, мотоциклов, бытовых изделий и предметов личного пользования	1860586	845335	1015251
Гостиницы и рестораны	145104	145104	-
Транспорт и связь	19845	15833	4012
из них связь	3265	664	2601
Финансовая деятельность	2897534	2124697	772837
Операции с недвижимым имуществом, аренда и предоставление услуг	987096	474873	512223
Государственное управление и обеспечение военной безопасности; социальное страхование	-	-	-
Образование	4047	-	4047
Здравоохранение и предоставление социальных услуг	19346	19346	-
Предоставление прочих коммунальных, социальных и персональных услуг	220987	80182	140805
2012			
Всего	14149309	7601875	6547434
Сельское хозяйство, охота и лесное хозяйство	1560335	107310	1453025
из них сельское хозяйство, охота и предоставление услуг в этих областях	1559845	107010	1452835
Рыболовство, рыбоводство	-	-	-
Добыча полезных ископаемых	100	100	-
Обрабатывающие производства	6419580	3282327	3137253
Производство и распределение электроэнергии, газа и воды	367780	351604	16176
Строительство	60406	60028	378
Оптовая и розничная торговля; ремонт автотранспортных средств, мотоциклов, бытовых изделий и предметов личного пользования	3272398	2461105	811293
Гостиницы и рестораны	125933	125933	-
Транспорт и связь	3891	1060	2831
из них связь	3251	650	2601
Финансовая деятельность	1629455	857279	772176
Операции с недвижимым имуществом, аренда и предоставление услуг	709429	355129	354300
Государственное управление и обеспечение военной безопасности; социальное страхование	-	-	-
Образование	-	-	-
Здравоохранение и предоставление социальных услуг	-	-	-
Предоставление прочих коммунальных, социальных и персональных услуг	2	-	2

ИНОСТРАННЫЕ ИНВЕСТИЦИИ¹⁾**ПОСТУПЛЕНИЕ ИНОСТРАННЫХ ИНВЕСТИЦИЙ ПО ТИПАМ**

	1995	2000	2005	2008	2009	2010	2011	2012
Тысяч долларов США								
Всего инвестиций	21	4732	214788	39649	38374	19669	48711	55621
в том числе:								
прямые инвестиции	21	4300	136389	39326	27371	16662	3438	19538
из них:								
взносы в капитал	21	57	128471	35863	8362	15603	2519	19416
в том числе:								
материальные и нематериальные активы	-	2	62057	35215	2613	2	83	171
денежные средства	-	55	66414	648	5749	15601	2436	19245
кредиты, полученные от зарубежных совладельцев организаций	-	4243	7786	3463	19009	1059	919	122
прочие прямые инвестиции	-	-	132	-	-	-	-	-
портфельные инвестиции	-	-	12341	27	2590	-	6	7
прочие инвестиции	-	432	66058	296	8413	3007	45267	36076
В процентах к итогу								
Всего инвестиций	100	100	100	100	100	100	100	100
в том числе:								
прямые инвестиции	100,0	90,9	63,5	99,2	71,3	84,7	7,1	35,1
из них:								
взносы в капитал	100,0	1,2	59,8	90,5	21,8	79,3	5,2	34,9
в том числе:								
материальные и нематериальные активы	-	0,0	28,9	88,8	6,8	0,0	0,2	0,3
денежные средства	-	1,2	30,9	1,7	15,0	79,3	5,0	34,6
кредиты, полученные от зарубежных совладельцев организаций	-	89,7	3,6	8,7	49,5	5,4	1,9	0,2
прочие прямые инвестиции	-	-	0,1	-	-	-	-	-
портфельные инвестиции	-	-	5,7	0,1	6,8	-	0,0	0,0
прочие инвестиции	-	9,1	30,8	0,7	21,9	15,3	92,9	64,9

¹⁾ По данным организаций, представивших статистическую отчетность, без учета органов денежно-кредитного регулирования, коммерческих и сберегательных банков, включая рублевые поступления, пересчитанные в доллары США.

Продолжение

	1995	2000	2005	2008	2009	2010	2011	2012
В процентах к итогу								
Всего инвестиций	100	100	100	100	100	100	100	100
Австрия	-	-	5,9	5,8	0,6	-	-	-
Армения	-	-	-	-	0,0	-	-	0,0
Багамские острова	-	-	-	-	-	-	3,9	-
Бельгия	-	-	-	0,9	4,1	5,0	6,9	-
Британская территория в Индийском океане	-	-	0,1	-	54,2	-	-	-
Виргинские острова	-	-	0,0	0,0	0,3	-	2,6	0,3
Вьетнам	-	-	-	-	-	0,0	-	-
Германия	86,5	9,1	0,0	0,7	0,0	0,0	-	-
Гибралтар	-	-	0,1	-	-	-	-	-
Дания	-	-	-	0,7	-	-	-	-
Доминика	-	-	0,0	-	-	-	-	-
Израиль	-	-	-	-	-	-	-	0,2
Каймановы острова	-	-	0,4	-	-	-	0,0	-
Кипр	-	23,1	9,6	47,6	25,2	94,6	7,7	13,1
Китай	11,1	-	0,0	-	-	-	0,0	0,0
Латвия	-	-	0,0	-	-	-	0,0	-
Литва	-	-	0,0	-	-	0,0	0,0	-
Люксембург	-	1,7	0,3	-	-	-	-	-
Нидерланды	-	0,1	0,0	-	-	-	-	22,3
Польша	2,4	-	0,0	-	-	-	-	-
Республика Беларусь	-	-	-	0,0	-	-	-	0,0
Сейшельские острова	-	-	0,0	-	-	-	-	-
Соединенное королевство (Великобритания)	-	-	0,7	0,7	-	0,0	0,0	-
США	-	65,8	0,1	0,0	-	-	-	-
Сянган (Гонконг)	-	-	-	0,2	7,8	-	0,2	-
Теркс и Кайкос	-	-	0,0	-	-	-	-	-
Турция	-	0,2	-	-	0,0	0,4	0,5	0,0
Украина	-	-	0,0	0,0	0,0	-	0,0	-
Финляндия	-	-	0,0	-	0,8	0,0	0,3	-
Чехия	-	-	0,4	-	-	-	-	-
Швейцария	-	-	82,1	41,3	6,8	0,0	77,6	64,1
Швеция	-	-	0,3	0,3	0,0	-	-	0,0
Эстония	-	-	-	1,8	0,2	-	0,3	-
Югославия	-	-	0,0	-	-	-	-	-

МЕТОДОЛОГИЧЕСКИЕ ПОЯСНЕНИЯ

Инвестиции в нефинансовые активы включают в себя следующие элементы: инвестиции в основной капитал, инвестиции в нематериальные активы, инвестиции в прирост запасов материальных оборотных средств, затраты на научно-исследовательские, опытно-конструкторские и технологические работы, инвестиции в другие нефинансовые активы. Данные приводятся без инвестиций в прирост запасов материальных оборотных средств.

Инвестиции в основной капитал – совокупность затрат, направленных на воспроизводство основных средств (новое строительство, расширение, а также реконструкция и модернизация объектов, которые приводят к увеличению первоначальной стоимости объектов, приобретение машин, оборудования, транспортных средств, затраты на формирование основного стада, выращивание многолетних насаждений и т.д.).

К инвестициям в основной капитал по технологической структуре относятся затраты на строительные работы всех видов; затраты по монтажу оборудования, на приобретение оборудования, требующего и не требующего монтажа, предусмотренного в сметах на строительство; на приобретение машин и оборудования, не входящих в сметы на строительство; на прочие работы и затраты.

Начиная с 2000г. инвестиции в основной капитал включают объемы неформальной инвестиционной деятельности, с 2001г. – учитываются без налога на добавленную стоимость.

Индекс физического объема инвестиций – относительный показатель, характеризующий изменение объема инвестиций в сравниваемых периодах в постоянных ценах.

Данные по видам экономической деятельности показаны, исходя из назначения основных средств, т.е. той сферы деятельности, в которой они будут функционировать.

Инвестиции в жилища – расходы на строительство жилых зданий, т.е. зданий, предназначенных для невременного проживания людей: жилые дома, входящие в жилищный фонд (общего назначения, общежития, спальные корпуса школ-интернатов, учреждения для детей-сирот и детей, оставшихся без попечения родителей, приютов для престарелых и инвалидов), жилые здания (помещения), не входящие в жилищный фонд.

Инвестиции в здания (кроме жилых) и сооружения – расходы на строительство зданий и сооружений, которые складываются из выполненных строительных работ и приходящихся на них прочих капитальных затрат. При этом в затраты на строительство зданий включаются затраты на коммуникации внутри здания, необходимые для его эксплуатации.

Инвестиции в машины, оборудование, транспортные средства – затраты на приобретение машин, транспортных средств, оборудования, инструмента и инвентаря, а также затраты на монтаж оборудования на месте его постоянной эксплуатации, проверку и испытание качества монтажа.

Инвестиции в нематериальные активы – объекты интеллектуальной собственности, патенты, авторские права, деловая репутация организации и т.д.

Инвестиции в другие нефинансовые внеоборотные активы – затраты на приобретение в собственность земельных участков и объектов природопользования и других нефинансовых активов. Затраты на приобретение земельных участков и объектов природопользования отражаются на основе документов, выданных государственными органами по земельным ресурсам и землеустройству согласно оплаченным или принятым к оплате счетам.

Иностранные инвестиции – вложения капитала иностранными инвесторами, а также зарубежными филиалами российских юридических лиц в объекты предпринимательской деятельности на территории России с целью получения дохода. Капитал может вкладываться в виде денежных средств, паев, акций и других ценных бумаг; кредитов; технологий, машин, оборудования; лицензий, любого другого имущества, интеллектуальных ценностей и пр. К инвестициям относится приобретение в полную или частичную собственность предприятий и организаций, покупка акций и прочих ценных бумаг, взносы в уставный (складочный) капитал организаций с участием иностранного капитала, кредиты юридическим и физическим лицам, а также банковские вклады и приобретение недвижимости. Инвестиции делятся на прямые, портфельные и прочие.

Прямые инвестиции – это инвестиции, сделанные юридическими и физическими лицами, полностью владеющими организацией или контролирующими не менее 10% акций или уставного (складочного) капитала организации.

Портфельные инвестиции – это покупка акций, паев, облигаций, векселей и других ценных долговых бумаг. Они составляют менее 10% в уставном (складочном) капитале организации.

Инвестиции, не подпадающие под определение прямых и портфельных, указываются как прочие – торговые кредиты, кредиты правительств иностранных государств под гарантии Правительства Российской Федерации, прочие кредиты (кредиты международных финансовых организаций и т.д.), банковские вклады.

Информация об иностранных инвестициях приведена по данным организаций, представивших статистическую отчетность, без учета органов денежно-кредитного регулирования, коммерческих и сберегательных банков, включая рублевые инвестиции, пересчитанные в доллары США.

Финансовые вложения организаций – денежные средства, ценные бумаги, иное имущество, вкладываемые в объекты предпринимательской и (или) иной деятельности в целях получения прибыли и (или) достижения иного полезного эффекта (государственные и муниципальные ценные бумаги, ценные бумаги других организаций, в том числе долговые ценные бумаги, в которых дата и стоимость погашения определена (облигации, векселя); вклады в уставные (складочные) капиталы других организаций; предоставленные другим организациям займы, депозитные вклады в кредитных организациях, дебиторская задолженность, приобретенная на основании уступки права требования и пр.).

Финансовые вложения, осуществленные организацией, в зависимости от срока погашения займов и кредитов подразделяются на долгосрочные и краткосрочные.

ЦЕНЫ И ТАРИФЫ

*Уровень и динамика цен
на потребительском рынке*

*Уровень и динамика цен
на рынке жилья*

*Уровень и динамика цен
в производственном секторе*

УРОВЕНЬ И ДИНАМИКА ЦЕН НА ПОТРЕБИТЕЛЬСКОМ РЫНКЕ

ИНДЕКСЫ ПОТРЕБИТЕЛЬСКИХ ЦЕН (ТАРИФОВ)
НА ТОВАРЫ И УСЛУГИ

(на конец месяца; в процентах к предыдущему месяцу)

	Все товары и услуги	в том числе				непродоволь- ственные товары	услуги
		продоволь- ственные товары	из них				
			продукты питания	алкогольные напитки			
2000							
Январь	102,1	102,5	101,5	115,9	101,6	101,0	
Февраль	100,1	99,2	99,1	100,6	102,0	100,5	
Март	100,1	99,1	99,0	100,4	101,8	101,9	
Апрель	101,7	100,4	100,5	100,3	104,8	101,4	
Май	103,1	102,9	103,0	101,3	102,6	106,0	
Июнь	104,6	104,0	104,3	100,6	102,4	114,6	
Июль	102,0	102,7	102,8	100,9	101,3	100,1	
Август	101,4	101,0	101,0	100,6	102,4	100,9	
Сентябрь	101,0	100,9	101,0	99,5	101,3	100,6	
Октябрь	102,3	101,9	101,9	101,1	102,1	105,5	
Ноябрь	100,7	100,6	100,6	100,1	100,7	101,1	
Декабрь	100,7	100,2	100,2	100,4	101,9	100,6	
2005							
Январь	101,4	101,2	101,1	101,9	100,4	103,6	
Февраль	101,5	101,2	101,5	100,2	100,2	104,3	
Март	101,2	101,6	101,9	100,5	100,6	100,8	
Апрель	102,3	101,1	101,2	100,6	100,1	108,5	
Май	100,5	100,8	100,9	100,5	100,5	99,7	
Июнь	100,4	100,4	100,2	101,4	99,9	100,9	
Июль	100,7	100,8	100,9	100,1	100,3	100,9	
Август	99,7	99,2	98,9	100,5	100,3	100,2	
Сентябрь	99,9	99,2	99,0	100,1	101,1	99,9	
Октябрь	100,4	100,3	100,4	99,99	100,7	100,1	
Ноябрь	100,5	99,9	99,9	100,2	100,5	102,0	
Декабрь	100,5	100,6	100,5	100,6	100,3	100,7	
2008							
Январь	101,5	101,5	101,6	101,2	100,2	103,4	
Февраль	101,8	101,7	102,3	99,8	100,5	103,9	
Март	101,5	102,8	103,2	101,5	100,5	100,6	
Апрель	101,7	102,7	103,3	100,8	100,8	100,8	
Май	101,3	102,1	102,3	101,4	100,5	100,7	
Июнь	101,0	101,5	101,7	100,8	100,7	100,6	
Июль	100,4	100,4	100,2	101,0	100,5	100,2	
Август	99,8	98,8	98,4	100,3	100,2	101,0	
Сентябрь	100,6	100,9	101,0	100,2	100,3	100,5	
Октябрь	100,8	101,3	101,6	100,3	100,8	99,9	
Ноябрь	101,0	101,6	101,8	101,0	100,6	100,3	
Декабрь	101,2	101,8	101,8	102,0	100,5	100,7	
2009							
Январь	103,0	101,1	101,0	101,7	100,6	109,4	
Февраль	101,4	101,2	101,4	100,2	102,0	101,2	
Март	101,3	102,0	101,8	103,0	102,2	99,1	
Апрель	101,1	100,8	100,5	101,8	101,9	100,6	
Май	100,5	100,8	100,5	102,1	100,0	100,6	
Июнь	100,3	100,2	100,0	101,0	100,7	100,1	
Июль	100,6	100,3	100,4	100,1	100,7	100,7	
Август	99,9	99,6	99,4	100,7	100,1	100,1	
Сентябрь	100,1	99,5	99,3	100,4	100,8	100,2	
Октябрь	100,1	99,7	99,4	100,9	100,5	100,3	
Ноябрь	100,1	99,8	99,7	100,1	100,5	100,1	
Декабрь	100,0	99,9	99,8	100,5	99,8	100,3	

Продолжение

	Все товары и услуги	в том числе				услуги
		продоволь- ственные товары	из них		непродоволь- ственные товары	
			продукты питания	алкогольные напитки		
2010						
Январь	101,7	101,6	101,5	101,9	100,7	103,3
Февраль	101,4	100,9	100,9	101,3	100,6	102,9
Март	100,9	101,1	101,0	102,0	101,1	100,5
Апрель	100,3	100,6	100,4	101,8	100,6	99,6
Май	100,7	100,8	100,7	101,8	100,7	100,3
Июнь	100,3	100,8	100,9	100,5	100,2	99,7
Июль	100,6	101,1	101,3	99,9	100,4	100,1
Август	100,9	101,4	101,5	100,7	100,6	100,4
Сентябрь	101,1	101,9	102,0	100,8	100,6	100,4
Октябрь	100,9	101,4	101,6	100,1	100,6	100,3
Ноябрь	100,8	101,1	101,2	100,6	100,9	99,98
Декабрь	100,9	101,9	101,9	101,6	100,4	100,1
2011						
Январь	102,2	102,3	102,3	100,9	100,8	104,2
Февраль	101,3	101,1	101,1	99,8	100,5	102,9
Март	100,9	101,5	101,5	101,5	100,7	100,6
Апрель	100,3	100,3	100,3	101,2	99,6	101,1
Май	100,4	99,8	99,8	100,5	100,7	100,9
Июнь	100,1	99,8	99,7	102,0	100,4	100,1
Июль	100,1	99,4	99,3	100,3	100,3	100,9
Август	99,6	98,2	98,1	100,4	100,5	100,5
Сентябрь	99,3	98,0	97,9	99,7	100,7	99,2
Октябрь	100,3	100,3	100,3	100,3	100,6	99,96
Ноябрь	100,5	100,4	100,4	101,3	100,6	100,3
Декабрь	100,5	100,8	100,8	100,6	100,5	100,0
2012						
Январь	100,5	100,7	100,5	102,2	100,5	100,3
Февраль	100,6	101,1	101,1	101,1	100,4	99,9
Март	100,7	101,2	101,2	101,2	100,5	100,2
Апрель	100,3	100,3	100,1	101,7	100,6	99,9
Май	100,5	100,4	100,3	100,9	100,6	100,7
Июнь	100,7	101,1	101,1	101,0	100,4	100,5
Июль	101,8	101,5	101,3	103,3	100,2	104,8
Август	100,1	99,7	99,5	101,6	100,3	100,5
Сентябрь	100,7	99,9	99,9	100,4	101,3	101,2
Октябрь	100,5	100,5	100,5	100,8	100,8	100,0
Ноябрь	100,5	100,7	100,7	100,4	100,3	100,6
Декабрь	100,3	100,6	100,6	100,1	100,2	100,0

ИНДЕКСЫ ПОТРЕБИТЕЛЬСКИХ ЦЕН (ТАРИФОВ) НА ТОВАРЫ И УСЛУГИ (декабрь к декабрю предыдущего года; в процентах)

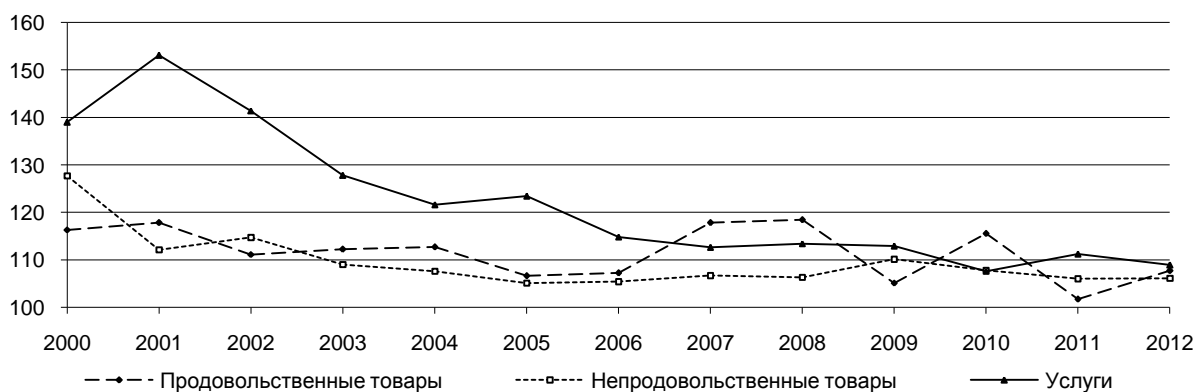

**ИНДЕКСЫ ПОТРЕБИТЕЛЬСКИХ ЦЕН (ТАРИФОВ)
НА ОСНОВНЫЕ ГРУППЫ УСЛУГ**

(декабрь к декабрю предыдущего года; в процентах; 1995г. – в размах)

	1995	2000	2005	2008	2009	2010	2011	2012
Услуги	3,7	139,0	123,4	113,4	112,9	107,6	111,2	108,9
Жилищно-коммунальные услуги	5,5	149,9	129,2	117,0	122,7	114,3	116,8	111,0
жилищные услуги	4,4	172,2	139,9	113,0	122,1	100,7	124,5	109,6
коммунальные услуги	6,5	141,3	125,9	117,9	123,4	120,0	113,8	111,3
Медицинские услуги	2,9	115,3	127,7	110,4	108,3	114,2	111,2	120,1
Услуги пассажирского транспорта	2,9	131,3	109,7	115,8	103,3	110,8	105,5	116,0
автомобильный транспорт	3,1	127,1	103,7	111,2	100,2	109,3	104,9	117,8
железнодорожный транспорт	2,7	146,8	120,2	125,2	112,8	109,9	107,9	109,9
Услуги связи	3,7	125,6	122,4	98,2	100,5	97,4	101,6	102,6
почтовая связь	3,0	148,2	119,2	115,4	120,0	116,7	112,4	110,2
городская телефонная связь	4,0	128,6	144,4	104,6	104,6	105,3	111,3	108,3
междугородная телефонная связь	4,4	114,2	94,8	84,8	77,5	100,0	108,0	100,0
телеграфная связь	2,8	118,6	100,0	100,0	122,5	124,5	124,9	106,6
проводное вещание	4,0	100,0	125,0	133,3	137,5	118,2	123,1	106,3
Услуги организаций культуры	1,9	237,3	100,3	118,3	100,9	110,1	111,4	103,0
Услуги дошкольного воспитания	2,2	100,0	113,0	114,9	127,1	100,0	115,1	100,0
Санаторно-оздоровительные услуги	2,5	137,1	95,9	117,5	114,2	106,1	109,1	100,9
Экскурсионные услуги	2,5	105,1	111,8	102,9	100,0	106,7	111,5	98,3
Бытовые услуги	2,3	128,6	128,2	114,9	113,2	106,8	113,1	100,7
ремонт, пошив одежды и обуви	2,5	136,1	102,4	126,5	110,7	110,9	109,5	111,4
ремонт и техническое обслуживание бытовой радиоэлектронной аппаратуры, бытовых машин и приборов	2,0	106,7	111,2	104,7	111,1	106,6	103,7	109,4
ремонт и техобслуживание транспортных средств	2,5	110,9	133,4	115,7	108,7	117,2	104,1	105,5
химчистка одежды, услуги прачечных	1,9	152,8	134,2	132,7	111,1	108,8	98,6	109,2
ремонт жилищ	2,3	142,9	130,4	128,6	101,8	101,5	92,6	109,8
услуги фотоателье	1,6	113,5	103,0	114,9	112,2	103,2	101,1	100,7
услуги парикмахерских	2,0	145,1	107,7	120,5	109,7	103,4	118,1	108,7
ритуальные услуги	1,9	127,7	152,8	99,3	122,3	110,2	142,7	119,4
Услуги правового характера	2,9	100,0	100,0	100,0	100,0	100,0	175,0	100,0
Услуги банков	1,0	200,0	100,0	100,0	122,5	100,0	100,0	104,0
Услуги физической культуры и спорта	2,3	147,1	119,9	118,0	100,0	136,6	118,6	103,9

**СРЕДНИЕ ПОТРЕБИТЕЛЬСКИЕ ЦЕНЫ НА ОТДЕЛЬНЫЕ ВИДЫ
ПРОДОВОЛЬСТВЕННЫХ ТОВАРОВ ¹⁾**

(на конец года; рублей за килограмм)

	1995	2000	2005	2008	2009	2010	2011	2012
Говядина (кроме бескостного мяса)	12051	46,74	112,35	177,29	190,66	198,42	224,68	241,78
Свинина (кроме бескостного мяса)	14632	61,46	142,22	193,57	206,22	209,45	212,72	214,78
Куры (кроме куриных окорочков) ²⁾	10366	44,96	72,87	90,98	97,26	99,41	101,96	112,55
Колбаса вареная высшего сорта ²⁾	17634	59,33	134,99	175,49	196,26	208,22	230,03	250,25
Говядина, свинина тушеная консервированная, за условную банку весом 350г	6182	16,55	29,15	42,35	52,65	55,48	62,64	72,32
Рыба мороженая неразделанная ²⁾	7657	23,29	47,77	60,65	61,49	64,57	83,78	86,82
Рыба соленая, маринованная, копченая	15875	50,38	98,95	152,84	166,74	160,16	172,22	153,29
Консервы рыбные натуральные с добавлением масла, за условную банку весом 350г	7033	16,75	25,33	31,93	35,92	39,82	52,31	54,84
Масло сливочное ²⁾	18128	57,44	74,93	138,50	148,13	209,11	238,00	245,03
Масло подсолнечное ²⁾	10583	20,23	37,07	73,58	57,26	65,44	75,77	73,76
Молоко питьевое цельное пастеризованное 2,5-3,2% жирности ²⁾ , за л	2269	9,22	15,13	27,06	26,79	31,61	33,97	34,88
Сыры сычужные твердые и мягкие	17302	72,18	119,18	193,18	189,69	251,71	248,72	252,21
Яйца куриные, за десяток	4825	14,74	22,01	35,45	30,50	34,45	33,98	37,65
Сахар-песок	4232	14,46	17,46	19,44	29,03	37,16	28,38	28,91
Чай черный байховый	25133	115,56	156,21	221,20	293,53	330,83	339,25	364,79
Мука пшеничная	3171	7,71	9,86	21,40	17,94	20,76	19,19	22,88
Хлеб и булочные изделия из пшеничной муки высшего сорта	5540	12,12	21,43	39,36	40,43	43,90	47,45	50,79
Хлеб ржаной и ржано-пшеничный	2714	6,73	13,20	23,64	22,96	26,05	26,44	28,68
Рис шлифованный	4796	13,43	18,13	38,36	35,43	35,22	34,76	34,18
Макаронные изделия из пшеничной муки высшего сорта ²⁾	5185	12,12	14,92	32,31	25,24	28,49	28,35	30,51
Картофель	1170	3,76	7,61	14,85	9,69	27,77	10,90	11,75
Капуста белокочанная свежая	2244	3,43	11,63	12,70	12,27	28,73	9,20	13,75
Лук репчатый	2175	4,94	12,21	17,43	14,52	26,34	14,59	15,76
Яблоки	5040	17,51	32,28	59,40	48,97	61,28	53,64	56,88
Водка крепостью 40% об. спирта и выше обыкновенного качества ²⁾ , за л	19214	76,43	126,13	167,88	174,47	208,33	227,36	289,09
Коньяк ординарный отечественный ²⁾ , за л	31150	266,67	512,13	669,05	891,99	920,40	891,75	960,60
Вино игристое отечественное ²⁾ , за л	21531	83,33	110,91	137,85	151,27	162,95	178,64	189,46
Пиво отечественное, за л	4061	16,80	26,52	37,64	43,25	53,12	56,96	65,20

¹⁾ С 2000г. – в масштабе цен, действующем с 1 января 1998г.

²⁾ В 1995г. регистрировались цены на следующие товары: мясо птицы, колбаса вареная, рыба мороженая (без деликатесной), животное масло, растительное масло, молоко, макароны, водка, коньяк, шампанское.

**СРЕДНИЕ ПОТРЕБИТЕЛЬСКИЕ ЦЕНЫ НА ОТДЕЛЬНЫЕ ВИДЫ
НЕПРОДОВОЛЬСТВЕННЫХ ТОВАРОВ¹⁾**
(на конец года; *рублей за штуку, пару*)

	1995	2000	2005	2008	2009	2010	2011	2012
Пальто (полупальто) демисезонное женское с верхом из плащевых тканей, утепленное	236354	1225,00	2169,23	2766,66	3167,33	3966,33	4341,64	4628,65
Куртка мужская демисезонная с верхом из плащевых тканей	164052	1200,00	1773,22	2624,23	2970,39	3443,24	4106,25	4295,70
Костюм-двойка мужской из шерстяных, полушерстяных или смесовых тканей	310120	1580,63	2602,49	3634,28	4266,08	4545,72	5198,63	5434,76
Сорочка верхняя мужская из хлопчатобумажных или смесовых тканей	33617	152,50	313,05	375,80	382,96	427,92	497,11	527,87
Джемпер мужской ²⁾	81405	322,00	664,26	861,74	982,77	1038,44	1094,35	1196,99
Колготки женские эластичные плотностью 15-20 DEN ²⁾	7249	15,73	24,56	32,71	77,06	87,53	87,72	89,37
Носки мужские из хлопчатобумажной или смесовой пряжи	4632	12,10	22,12	26,41	32,24	33,68	35,41	39,64
Полуботинки, туфли мужские с верхом из натуральной кожи	131714	500,15	957,55	1271,92	1566,18	1855,55	1900,36	1971,67
Сапоги женские зимние с верхом из натуральной кожи	262073	1209,40	2083,52	2721,56	3615,92	3928,58	4088,07	4167,54
Сапоги женские осенние с верхом из натуральной кожи	202843	1116,00	1535,61	2347,54	2806,67	3131,81	3197,34	3291,85
Туфли женские модельные с верхом из натуральной кожи	91975	845,00	1112,02	1359,82	1892,73	2089,42	2089,42	2195,92

¹⁾ С 2000г. – в масштабе цен, действующем с 1 января 1998г.

²⁾ В 1995г. регистрировались цены на следующие товары: джемпер (свитер, жакет) для взрослых, колготки женские.

Продолжение

	1995	2000	2005	2008	2009	2010	2011	2012
Кинотеатры	3123	15,50	50,00	105,83	126,47	133,51	150,66	202,96
Театры	6333	22,50	90,00	135,00	135,00	155,00	170,00	170,00
Посещение детского ясли-сада ¹¹⁾ , за день	1614	5,23	19,45	38,60	49,07	49,07	56,51	56,51
Санаторий ¹²⁾ , за день с человека	76774	295,24	547,72	1031,84	1284,92	1361,96	1469,30	1663,73
Дом отдыха, пансионат ¹³⁾ , за день с человека	50833	180,00	300,00	854,63	963,43	1022,13	1116,38	1100,00
Первичный консультативный прием у врача специалиста	7246	66,00	180,00	339,40	354,84	385,85	406,86	448,14
Общий анализ крови ¹⁴⁾	6018	18,00	70,00	123,81	141,73	176,25	208,01	228,94

¹⁾ С 2000г. – в масштабе цен, действовавшем с 1 января 1998г.

²⁾ 2000-2012гг. – ремонт отечественных телевизоров цветного изображения (без стоимости деталей).

В 1995г. регистрировались цены на следующие услуги:

³⁾ Химическая чистка пальто (зимнего, демисезонного), полупальто, мужского костюма.

⁴⁾ С укладкой феном или бигуди.

⁵⁾ Рытье могилы.

⁶⁾ Городской автобус.

⁷⁾ Пересылка письма.

⁸⁾ Отправка телеграммы.

⁹⁾ С 2005г. – плата за жилье в домах государственного и муниципального жилищных фондов.

¹⁰⁾ 1995г. – электроэнергия; с 2000г. – электроэнергия (основной тариф в квартирах без электроплит).

¹¹⁾ 1995г. – детский ясли-сад муниципальный; с 2000г. – детский ясли-сад муниципальный, ведомственный.

¹²⁾ 1995г. – санаторий профсоюзный; с 2000г. – санаторий (профсоюзный, ведомственный).

¹³⁾ 1995г. – дом отдыха (профсоюзный, ведомственный); с 2000г. – дом отдыха, пансионат (профсоюзный, ведомственный).

¹⁴⁾ 1995г. – общий анализ крови, мочи.

УРОВЕНЬ И ДИНАМИКА ЦЕН НА РЫНКЕ ЖИЛЬЯ

СРЕДНИЕ ЦЕНЫ И ИНДЕКСЫ ЦЕН НА РЫНКЕ ЖИЛЬЯ (на конец года)

Годы	Средние цены, <i>рублей</i> за 1 квадратный метр общей площади		Индексы цен, на конец года к концу предыдущего года; <i>в процентах</i>	
	первичный рынок	вторичный рынок	первичный рынок	вторичный рынок
2000	4434	3734	105,6	103,5
2005	15481	14797	114,5	116,5
2008	35372	39454	92,4	96,5
2009	30506	33230	90,6	85,2
2010	30649	32911	93,8	97,5
2011	31840	35136	97,4	111,1
2012	33465	40128	105,8	109,5

УРОВЕНЬ И ДИНАМИКА ЦЕН В ПРОИЗВОДСТВЕННОМ СЕКТОРЕ

ИНДЕКСЫ ЦЕН ПРОИЗВОДИТЕЛЕЙ ПО ВИДАМ ЭКОНОМИЧЕСКОЙ ДЕЯТЕЛЬНОСТИ (декабрь к декабрю предыдущего года; в процентах)

	2000	2005	2008	2009	2010	2011	2012
Производство промышленных товаров	133,7	111,7	108,0	103,0	115,6	114,3	103,5
Добыча полезных ископаемых	118,9	118,0	133,3	109,7	99,8	111,9	115,6
Добыча топливно-энергетических полезных ископаемых	111,5	123,6	100,0	142,2	91,9	118,4	122,2
Добыча полезных ископаемых, кроме топливно-энергетических	139,3	115,1	151,1	105,5	101,4	110,0	112,9
Обрабатывающие производства	129,6	105,0	103,4	99,0	117,4	116,6	102,6
Производство пищевых продуктов, включая напитки, и табака	115,5	108,2	112,0	103,9	112,4	103,5	108,0
Текстильное и швейное производство	131,5	108,1	108,8	100,3	142,5	96,0	105,8
Обработка древесины и производство изделий из дерева	145,0	107,7	92,2	86,5	118,6	110,2	101,0
Целлюлозно-бумажное производство; издательская и полиграфическая деятельность	119,4	121,1	104,3	99,0	101,1	120,0	100,2
Химическое производство	141,3	110,0	100,0	116,9	95,4	107,5	99,6
Производство прочих неметаллических минеральных продуктов	125,6	121,1	102,9	99,0	105,2	113,3	104,2
Металлургическое производство и производство готовых металлических изделий	125,3	91,1	115,4	80,7	118,7	117,1	105,0
Производство машин и оборудования	159,9	85,4	108,4	101,9	105,5	118,2	104,3
Производство транспортных средств и оборудования	85,1	63,5	98,2	112,4	102,8
Прочие производства	120,6	106,0	121,9	123,4	131,6	133,6	101,7
Производство и распределение электроэнергии, газа и воды	140,6	122,6	118,5	115,1	111,1	108,9	105,8
Производство, передача распределение электроэнергии	141,9	124,0	117,4	113,9	110,8	107,9	105,6
Производство, передача распределение пара и горячей воды (тепловой энергии)	130,7	108,7	125,2	120,5	112,4	114,4	106,8

Продолжение

	2000	2005	2008	2009	2010	2011	2012
Металлургическое производство и производство готовых металлических изделий							
Трубы стальные	125,3	91,1	115,4	80,7	118,7	117,4	105,0
Производство машин и оборудования							
Вентиляторы, кроме вентиляторов настольных, напольных, настенных, оконных, потолочных или вентиляторов для крыш	100,0	100,0	100,0	102,0
Дробилки	127,0	100,0	108,5	100,0	121,8	128,5	86,5
Оборудование для переработки полимерных материалов	178,0	100,0	121,2	100,0	106,8	122,1	116,9
Производство транспортных средств и оборудования							
Автокраны	160,0	76,1	107,9	103,4	96,0	115,9	101,8
Запасные части к автомобилям	103,9	106,7	85,1	63,5	100,0	112,4	101,7
Прочие производства							
Диваны-кровати	152,2	102,2	109,8	92,9	117,5
Столы кухонные, для столовой и гостиной	147,6	112,1	120,5	123,1	96,4	105,4	118,0
Кровати деревянные	113,4	112,1	117,8	129,7	100,0	134,2	125,9
Шкафы кухонные, для спальни, столовой и гостиной	169,7	128,1	115,9	127,9	101,6	122,3	99,6
Ювелирные изделия	105,6	100,0	123,1	123,2	132,5	134,9	100,7
Производство и распределение электроэнергии, газа и воды							
Электричество, отпущенная различным категориям потребителей	126,3	115,9	119,5	115,9	115,9	106,6	92,2
Теплоэнергия	130,7	108,7	125,2	120,5	112,4	114,4	106,8

**ИНДЕКСЫ ЦЕН НА ТОПЛИВНО-ЭНЕРГЕТИЧЕСКИЕ РЕСУРСЫ,
ПРИБРЕТЕННЫЕ ПРОМЫШЛЕННЫМИ ОРГАНИЗАЦИЯМИ**
(на конец года; к концу предыдущего года; в процентах)

	2000	2005	2008	2009	2010	2011	2012
Газ естественный	137,5	129,9	113,8	124,8	114,2	114,6	113,9
Бензин автомобильный всех марок	161,1	127,4	106,6	102,5	110,3	113,8	107,0
Топливо дизельное	166,3	122,8	98,0	96,9	134,3	129,2	108,8
Мазут топочный	199,9	123,2	98,6	143,9	98,2	105,3	85,0
Электричество	123,8	106,8	108,3	107,9	116,0	177,9	105,1
Теплоэнергия	132,2	105,1	119,8	113,5	115,0	115,7	108,1

**СРЕДНИЕ ЦЕНЫ НА ТОПЛИВНО-ЭНЕРГЕТИЧЕСКИЕ РЕСУРСЫ,
ПРИБРЕТЕННЫЕ ПРОМЫШЛЕННЫМИ ОРГАНИЗАЦИЯМИ**
(на конец года; рублей за единицу измерения)

	2000	2005	2008	2009	2010	2011	2012
Газ естественный, за тыс.м ³	476	1536	2337	2908	3334	3824	4356
Бензин автомобильный всех марок, за т	8415	17190	22137	23621	26577	30641	35257
Топливо дизельное, за т	7985	16401	19087	17960	25140	32167	36068
Мазут топочный, за т	2800	2442	7310	10602	11235	13044	11714
Электричество, за 1 тыс.кВт ч	537	1524	1025	990	1179	1811	1933
Теплоэнергия, за Гкал	205	434	578	690	788	901	986

ИНДЕКСЫ ЦЕН ПРОИЗВОДИТЕЛЕЙ СЕЛЬСКОХОЗЯЙСТВЕННОЙ ПРОДУКЦИИ

(к предыдущему году; в процентах; 1995г. – в размах)

	1995	2000	2005	2008	2009	2010	2011	2012
Продукция сельского хозяйства	2,7	119,5	114,1	121,3	98,8	108,4	107,5	104,7
Продукция растениеводства	2,5	156,6	98,4	122,5	95,7	101,1	113,4	81,5
Зерновые культуры	2,6	187,0	101,7	138,2	90,5	97,5	130,2	102,3
Пшеница	...	147,7	98,7	139,1	85,0	97,9	121,3	106,6
Рожь	...	155,2	103,6	138,1	97,6	95,6	132,0	116,7
Ячмень	...	188,0	106,2	146,5	80,3	99,6	142,7	91,4
Овес	...	215,6	102,4	137,6	95,5	97,5	132,1	98,5
Лен-долгунец-волокно	2,4	116,4	98,1	...	85,2	86,7	109,2	...
Картофель	2,9	112,1	101,7	128,3	115,0	86,2	138,6	40,5
Овощи	2,0	161,6	93,2	116,5	94,2	110,7	99,99	86,7
Помидоры	1,6	161,9	92,7	105,5	91,9	107,7	101,4	84,6
Огурцы	2,3	130,0	101,5	125,1	95,0	115,7	96,9	88,8
Лук репчатый	2,0	85,8	151,8	93,0	98,5	100,0
Капуста	1,9	74,2	111,8	134,4	86,9	130,1	110,1	43,5
Морковь	2,0	119,4	93,7	126,7	108,1	89,4	94,0	56,6
Свекла столовая	1,9	104,6	89,3	129,8	120,7	69,3	155,8	42,2
Продукция животноводства	2,7	114,7	116,2	121,2	99,3	109,4	106,6	107,7
Скот и птица (в живом весе)	...	119,2	124,6	112,0	112,5	103,6	102,8	111,9
Крупный рогатый скот	3,1	112,9	121,5	105,0	112,6	109,6	108,2	108,1
Овцы и козы	2,5	102,2	124,4	107,2	120,4	120,6	124,3	120,7
Свиньи	1,9	140,3	142,4	125,5	101,3	104,1	105,3	106,7
Птица	2,8	113,3	117,9	110,0	118,8	99,99	98,8	115,7
Молоко	4,6	112,6	110,6	124,5	89,9	132,2	109,5	95,9
Яйца	3,0	115,8	106,4	127,3	93,5	96,6	108,2	106,6

СРЕДНИЕ ЦЕНЫ ПРОИЗВОДИТЕЛЕЙ СЕЛЬСКОХОЗЯЙСТВЕННОЙ ПРОДУКЦИИ

(в среднем за год; рублей за тонну; 1995г. – тысяч рублей)

	1995	2000	2005	2008	2009	2010	2011	2012
Зерновые культуры	497	2278	3599	6585	4722	4317	5665	5661
Пшеница	...	2527	4340	7802	4700	4751	5803	6538
Рожь	...	2290	2994	5772	4840	4158	7406	6325
Ячмень	...	2151	4217	8551	4547	4171	5648	5804
Овес	...	2180	3148	5575	4719	4276	5519	5257
Лен-долгунец-волокно	1138	1729	7622	...	22797	19762	24482	...
Картофель	423	3253	4693	6369	6665	6702	10225	6070
Овощи	3368	8963	20090	31925	38887	46940	31033	26620
Помидоры	3441	12229	21178	38604	40383	43484	36920	30050
Огурцы	3438	10112	26379	31870	49292	57028	43801	41377
Лук репчатый	1800	4710	6622	7583	7650	7650
Капуста	1047	2259	4523	5171	5833	7492	7307	7647
Морковь	1222	3195	4092	7104	8154	7591	8511	6662
Свекла столовая	958	4096	4290	8022	8500	7622	8501	6526
Скот и птица (в живом весе)	3242	19231	41796	52281	57298	58843	63414	67668
Крупный рогатый скот	2450	13408	31832	42665	48210	53012	62976	69189
Овцы и козы	100	21673	43519	67794	82919	100000	131595	...
Свиньи	4163	23774	54122	69052	70036	72916	74471	82548
Птица	4105	15349	40959	47645	55102	55180	56501	51352
Молоко	792	4102	6531	10632	9568	12503	15701	14163
Яйца, за 1000 штук	246	915	1753	2550	2388	2311	2572	2714

жилья, цен и тарифов производителей на промышленные товары, в строительстве, на сельскохозяйственную продукцию, на грузовые перевозки и на услуги связи для юридических лиц, а также цен на приобретаемую промышленными, строительными и сельскохозяйственными организациями продукцию.

Основным принципом сбора информации о ценах является метод направленной выборки, включающий в себя предварительный отбор территорий и базовых организаций, в которых осуществляется сбор ценовой информации по единому для всех регионов перечню наблюдаемых товаров (услуг)-представителей.

На базе собранной ценовой информации рассчитываются средние цены по товарам(услугам)-представителям и индексы цен.

Изменение средних цен на товары отличается по своему экономическому содержанию от индексов цен, исчисленных по отдельным товарам-представителям, прежде всего тем, что *расчет индексов цен (тарифов) осуществляется на сопоставимые во времени товары и услуги*, тогда как изменение средних цен учитывает не только изменение конкретных цен на отдельные товары, но и структурные, ассортиментные сдвиги, появление новых товаров, исчезновение старых, изменение доли отдельных товаров с различным уровнем цен и другие факторы. В связи с этим средние цены не всегда могут быть использованы для характеристики динамики цен.

Исчисление индексов цен проводится по формуле Ласпейреса на основе весов базисного периода.

Индекс потребительских цен (ИПЦ) измеряет отношение стоимости фиксированного набора товаров и услуг в ценах текущего периода к его стоимости в ценах предыдущего (базисного) периода и характеризует изменение во времени общего уровня цен на товары и услуги, приобретаемые населением для непроизводственного потребления. ИПЦ является одним из важнейших показателей, характеризующих инфляционные процессы, и используется для целей государственной политики, анализа и прогноза ценовых процессов в экономике, пересмотра минимальных социальных гарантий, решения правовых споров, а также при пересчете ряда показателей системы национальных счетов из текущих цен в постоянные цены.

Расчет ИПЦ производится на базе информации, полученной из двух источников:

- данных об изменении цен, полученных на основе ежемесячной регистрации цен и тарифов на потребительском рынке,
- данных о структуре фактических потребительских расходов населения за предыдущий год, рассчитанной на основе показателей выборочного обследования домашних хозяйств.

В соответствии с действующей методологией ИПЦ на товары и услуги строится для городского населения.

Статистическое наблюдение за потребительскими ценами осуществляется по единому для всех субъектов Российской Федерации перечню потребительских товаров (услуг) – представителей, наиболее часто потребляемых населением; регистрация потребительских цен и тарифов проводится в городах Кострома и Шарья, отобранных с учетом их представительности в отражении социально-экономического и географического положения региона и степени насыщенности потребительского рынка товарами и услугами.

Исходной информацией для расчета ИПЦ являются данные регистрации цен на товары и услуги с конкретными потребительскими свойствами. На их основе определяются средние сопоставимые цены отчетного и предыдущего месяцев. Сопоставимой считается цена, зарегистрированная в одной и той же организации торговли (сферы услуг) на один и тот же или аналогичный по качеству товар (услугу).

Средние потребительские цены на товары (услуги) – представители складываются под влиянием многообразных ассортиментных, а также территориальных сдвигов, сезонных колебаний и др. Исчисленные по каждому городу, средние цены используются для определения средневзвешенных цен и индексов цен по каждому товару на региональном уровне; в качестве территориального веса при расчете этих показателей используется доля численности населения обследуемого города в общей численности населения субъекта Российской Федерации.

Индивидуальные индексы цен по товару (услуге)-представителю определяются как частное от деления сопоставимых цен. Исходя из агрегатных индексов по товарам и услугам в

ВНЕШНЯЯ ТОРГОВЛЯ

22

Продолжение

	2008	2009	2010	2011	2012
Нигерия	39	-	72	237	-
Нидерланды	7497	3151	5280	3684	2625
Новая Зеландия	-	2	-	-	14
Норвегия	3301	836	1495	2645	1964
ОАЭ	50	331	213	614	535
Оман	-	56	-	-	-
Пакистан	114	20	-	61	189
Панама	-	-	18	-	-
Парагвай	-	-	-	-	-
Польша	5275	2922	7184	3508	5077
Португалия	131	199	219	530	1994
Республика Корея	875	344	1232	1387	2594
Румыния	6300	7148	927	551	240
Саудовская Аравия	49	480	-	43	-
Сербия	327	234	217	644	399
Сингапур	-	54	25	-	26
Сирийская Арабская республика	124	330	213	140	47
Словакия	601	337	352	685	1274
Словения	403	168	66	245	353
Соединенное королевство (Великобритания)	11470	5020	5356	7192	5511
Судан	375	-	-	-	-
США	14616	6995	10876	18473	16738
Сянган (Гонконг)	-	41	-	-	21
Тайвань	1164	553	1475	2448	2107
Тайланд	-	-	-	11	-
Турция	13078	13417	16303	14667	17169
Финляндия	5753	2377	2736	3118	3983
Франция	1335	2682	2518	3030	4230
Хорватия	1163	230	310	319	1006
Чехия	2578	2339	2083	2907	5448
Швейцария	151	142	240	30	823
Швеция	5396	4915	3612	5350	5383
Шри-Ланка	32	-	-	-	-
Эквадор	266	-	-	-	-
Эстония	2331	2184	3615	4599	4730
ЮАР	451	218	62	355	291
Япония	-	4	10	2	-
Импорт товаров					
Всего	178211	94259	110677	126088	142281
в том числе:					
Абхазия	-	-	-	-	32
Австралия	-	-	-	53	435
Австрия	1733	1321	100	1649	1827
Аргентина	607	139	-	-	-
Бельгия	1960	2997	1399	1006	1114
Болгария	595	-	73	16	12
Бразилия	-	47	142	58	77
Венгрия	2446	485	434	2	227
Вьетнам	125	-	-	-	70

Продолжение

	2008	2009	2010	2011	2012
Германия	26866	11424	13134	20345	37809
Греция	-	-	99	117	74
Дания	295	104	32	82	17
Израиль	39	372	201	699	386
Индия	3312	547	1462	1074	3208
Ирландия	20	-	-	-	-
Испания	3455	1762	4242	3121	4711
Италия	3310	2889	8031	4260	6717
Камбоджа	-	-	-	15	26
Камерун	-	116	-	-	-
Канада	41	26	244	205	393
Китай	49389	17181	29539	36317	35459
Латвия	139	115	335	380	292
Лесото	-	-	3	-	-
Литва	277	-	258	232	23
Лихтенштейн	1	-	-	-	-
Люксембург	1	1	0,4	7	0,4
Мадагаскар	3	-	-	-	-
Малайзия	1158	608	1447	1447	650
Мексика	16	-	-	-	55
Монголия	-	-	-	-	47
Нидерланды	2099	449	1957	1315	435
Норвегия	250	73	75	-	-
ОАЭ	3	-	-	-	-
Пакистан	-	-	-	296	510
Польша	52764	37692	29958	26819	16970
Португалия	-	11	0,1	-	6
Республика Корея	5	87	16	356	454
Румыния	-	0,1	217	291	78
Сербия	-	-	-	35	8
Сингапур	-	-	0,1	5	0,2
Словакия	139	139	57	93	46
Словения	54	-	-	-	-
Соединенное королевство (Великобритания)	79	68	70	226	191
Страны ЕС	406	2353	323	3	4
США	2129	694	3584	3592	4733
Сянган (Гонконг)	-	-	-	-	-
Тайвань	1742	980	1365	1833	3283
Тайланд	128	138	432	317	134
Турция	4733	2978	1259	4127	5096
Филиппины	-	0,1	-	-	12
Финляндия	12205	2161	3002	2617	3471
Франция	644	1026	1102	5781	5982
Французская Полинезия	-	-	-	-	2
Хорватия	-	-	-	-	-
Чехия	640	339	736	645	507
Чили	472	469	314	193	102
Швейцария	2190	3000	1096	2429	2053
Швеция	949	867	1002	1816	2043
Эстония	-	3	275	537	508
Япония	793	597	2661	1677	1991

ТОВАРНАЯ СТРУКТУРА ЭКСПОРТА
(в фактически действовавших ценах)

	2008	2009	2010	2011	2012
Тысяч долларов США					
Экспорт – всего	226015	161071	174907	200902	191795
в том числе:					
продовольственные товары и сельскохозяйственное сырье (кроме текстильного)	4839	2643	1085	916	913
продукция химической промышленности, каучук и резиновые изделия	4081	2823	2553	2336	2584
древесина и целлюлозно-бумажные изделия	150205	105657	118474	145941	155149
текстиль и текстильные изделия	7085	6705	4812	4508	1101
драгоценные металлы, камни и изделия из них; бижутерия	18116	11026	6913	3436	3120
черные металлы и изделия из них	17072	7704	17030	17579	13916
машины, оборудование и транспортные средства	20455	18918	18953	21876	13507
прочие	4162	5595	5087	4310	1504
В процентах к итогу					
Экспорт – всего	100	100	100	100	100
в том числе:					
продовольственные товары и сельскохозяйственное сырье (кроме текстильного)	2,1	1,6	0,6	0,5	0,5
продукция химической промышленности, каучук и резиновые изделия	1,8	1,8	1,5	1,2	1,3
древесина и целлюлозно-бумажные изделия	66,5	65,6	67,7	72,6	80,9
текстиль и текстильные изделия	3,1	4,2	2,8	2,2	0,6
драгоценные металлы, камни и изделия из них; бижутерия	8,0	6,8	4,0	1,7	1,6
черные металлы и изделия из них	7,6	4,8	9,7	8,8	7,3
машины, оборудование и транспортные средства	9,1	11,7	10,8	10,9	7,0
прочие	1,8	3,5	2,9	2,1	0,8

ТОВАРНАЯ СТРУКТУРА ЭКСПОРТА В СТРАНЫ ДАЛЬНЕГО ЗАРУБЕЖЬЯ
(в фактически действовавших ценах)

	2008	2009	2010	2011	2012
Тысяч долларов США					
Экспорт – всего	137564	95692	116944	146008	143579
в том числе:					
продовольственные товары и сельскохозяйственное сырье (кроме текстильного)	4826	2626	1000	861	630
продукция химической промышленности, каучук и резиновые изделия	140	66	63	319	623
древесина и целлюлозно-бумажные изделия	108286	75350	91363	118141	127745
текстиль и текстильные изделия	6932	6576	4111	4347	952
драгоценные металлы, камни и изделия из них; бижутерия	1031	661	987	1730	1731
черные металлы и изделия из них	8978	2887	10752	12718	7959
машины, оборудование и транспортные средства	3925	2551	4963	4637	3419
прочие	3446	4975	3705	3255	520

Продолжение

	2008	2009	2010	2011	2012
В процентах к итогу					
Экспорт – всего	100	100	100	100	100
в том числе:					
продовольственные товары и сельскохозяйственное сырье (кроме текстильного)	3,5	2,7	0,9	0,6	0,4
продукция химической промышленности, каучук и резиновые изделия	0,1	0,1	0,1	0,2	0,4
древесина и целлюлозно-бумажные изделия	78,7	78,7	78,1	80,9	89,0
текстиль и текстильные изделия	5,0	6,9	3,5	3,0	0,7
драгоценные металлы, камни и изделия из них; бижутерия	0,8	0,7	0,8	1,2	1,2
черные металлы и изделия из них	6,5	3,0	9,2	8,7	5,5
машины, оборудование и транспортные средства	2,9	2,7	4,2	3,2	2,4
прочие	2,5	5,2	3,2	2,2	0,4

ТОВАРНАЯ СТРУКТУРА ЭКСПОРТА В СТРАНЫ СНГ
(в фактически действовавших ценах)

	2008	2009	2010	2011	2012
Тысяч долларов США					
Экспорт – всего	88451	65379	57963	54894	48215
в том числе:					
продовольственные товары и сельскохозяйственное сырье (кроме текстильного)	13	17	85	55	283
продукция химической промышленности, каучук и резиновые изделия	3941	2757	2490	2017	1961
древесина и целлюлозно-бумажные изделия	41919	30307	27111	27800	27404
текстиль и текстильные изделия	153	129	701	161	149
драгоценные металлы, камни и изделия из них; бижутерия	17085	10365	5926	1706	1389
черные металлы и изделия из них	8094	4817	6278	4861	5958
машины, оборудование и транспортные средства	16530	16367	13990	17239	10088
прочие	716	620	1382	1055	983
В процентах к итогу					
Экспорт – всего	100	100	100	100	100
в том числе:					
продовольственные товары и сельскохозяйственное сырье (кроме текстильного)	0,0	0,0	0,2	0,1	0,6
продукция химической промышленности, каучук и резиновые изделия	4,4	4,2	4,3	3,7	4,1
древесина и целлюлозно-бумажные изделия	47,4	46,4	46,8	50,6	56,8
текстиль и текстильные изделия	0,2	0,2	1,2	0,3	0,3
драгоценные металлы, камни и изделия из них; бижутерия	19,3	15,9	10,2	3,1	2,9
черные металлы и изделия из них	9,2	7,4	10,8	8,9	12,4
машины, оборудование и транспортные средства	18,7	25,0	24,1	31,4	20,9
прочие	0,8	0,9	2,4	1,9	2,0

ТОВАРНАЯ СТРУКТУРА ИМПОРТА
(в фактически действовавших ценах)

	2008	2009	2010	2011	2012
Тысяч долларов США					
Импорт – всего	218187	113480	129657	162224	178070
в том числе:					
продовольственные товары и сельскохозяйственное сырье (кроме текстильного)	2399	3174	4465	6473	920
продукция химической промышленности, каучук и резиновые изделия	50367	42597	22438	10020	9673
древесина и целлюлозно-бумажные изделия	6075	4444	24198	36819	28505
текстиль и текстильные изделия	41999	19557	19869	12809	13474
драгоценные металлы, камни и изделия из них; бижутерия	3893	778	1923	1582	3025
черные металлы и изделия из них	10223	4019	5836	9013	10009
машины, оборудование и транспортные средства	92517	32498	38982	67727	84452
прочие	10714	6413	11946	17781	28012
В процентах к итогу					
Импорт – всего	100	100	100	100	100
в том числе:					
продовольственные товары и сельскохозяйственное сырье (кроме текстильного)	1,1	2,8	3,4	4,0	0,5
продукция химической промышленности, каучук и резиновые изделия	23,1	37,5	17,3	6,2	5,4
древесина и целлюлозно-бумажные изделия	2,8	3,9	18,7	22,7	16,0
текстиль и текстильные изделия	19,2	17,2	15,3	7,9	7,6
драгоценные металлы, камни и изделия из них; бижутерия	1,8	0,7	1,5	1,0	1,7
черные металлы и изделия из них	4,7	3,6	4,5	5,5	5,6
машины, оборудование и транспортные средства	42,4	28,6	30,1	41,7	47,4
прочие	4,9	5,7	9,2	11,0	15,8

ТОВАРНАЯ СТРУКТУРА ИМПОРТА ИЗ СТРАН ДАЛЬНЕГО ЗАРУБЕЖЬЯ
(в фактически действовавших ценах)

	2008	2009	2010	2011	2012
Тысяч долларов США					
Импорт – всего	178211	94259	110677	126088	142281
в том числе:					
продовольственные товары и сельскохозяйственное сырье (кроме текстильного)	1994	2194	3670	5531	499
продукция химической промышленности, каучук и резиновые изделия	49388	42490	21480	8790	8276
древесина и целлюлозно-бумажные изделия	4943	3232	22823	34499	25756
текстиль и текстильные изделия	8378	4496	8057	8389	9456
драгоценные металлы, камни и изделия из них; бижутерия	3147	602	1526	1582	2792
черные металлы и изделия из них	10175	3974	5823	8960	10002
машины, оборудование и транспортные средства	89830	31462	36051	41493	58981
прочие	10356	5809	11247	16844	26519

Продолжение

	Экспорт товаров									
	количество					стоимость, тыс.долларов США				
	2008	2009	2010	2011	2012	2008	2009	2010	2011	2012
Со странами СНГ										
Продукция химической промышленности										
Продукты неорганической химии	-	-	-	-	503	513	682	481	343	369
оксиды бора, <i>т</i>	7	3	2	4	17	7	4	1	4	24
сульфаты, <i>т</i>	383	2334	636	311	428	185	464	266	199	304
нитриты, нитраты, <i>т</i>	147	371	190	201	58	103	198	84	114	41
фосфаты, <i>т</i>	83	-	-	1	-	175	-	-	2	-
бура техническая, <i>т</i>	42	-	70	10	-	43	-	130	23	-
Фармацевтические продукты	-	-	-	-	-	15	-	-	-	-
Смешанные удобрения, <i>т</i>	2130	1378	1270	853	792	2410	1668	1470	1173	1029
Средства моющие, <i>т</i>	53	44	58	11	66	41	34	36	9	49
Дезинфицирующие средства, <i>т</i>	2	1	0,4	-	3	3	2	1	-	4
Пластмассы и изделия из них, <i>т</i>	21	14	6	90	162	139	102	98	179	273
Составы для огнетушителей, <i>т</i>	778	218	219	257	297	597	138	163	198	149
Кожевенное сырье, пушнина и изделия из них; древесина и целлюлозно-бумажные изделия										
Опилки древесные, <i>т</i>	20	13	1	-	-	50	24	2	-	-
Лесоматериалы необработанные, тыс.м ³	11	2	3	3	3	1213	171	200	307	248
Мука древесная, <i>т</i>	6134	2474	5944	6588	5728	1513	679	1767	2147	1892
Лесоматериалы продольно-распиленные, тыс.м ³	0,4	1	0,2	1	1	89	269	42	259	270
Древесноволокнистые плиты, тыс.м ²	3060	4085	3333	2744	2210	17778	17799	14711	13690	10957
Древесностружечные плиты, м ³	42931	47480	39842	14443	20763	12635	8603	6473	2984	4791
Фанера, тыс.м ³	9	3	5	12	14	7303	1468	2769	7533	8152
Бумага и картон, <i>т</i>	179	263	226	154	171	792	936	811	562	647
Текстиль, текстильные изделия, обувь										
Пряжа хлопчатобумажная, <i>т</i>	2	-	-	-	-	4	-	-	-	-
Ткани хлопчатобумажные, тыс.м ²	-	-	85	5	-	-	-	70	-	-
Ткани льняные, тыс.м ²	6	-	-	-	-	10	-	-	-	-
Нити синтетические и искусственные, <i>т</i>	-	-	1	0,1	-	-	-	13	2	-
Фильтрующие элементы, <i>т</i>	17	23	21	21	6	101	104	102	126	41
Металлы и изделия из них										
Драгоценные металлы и изделия из них	-	-	-	-	-	17085	10365	5922	1704	1389
Черные металлы	-	-	-	-	-	7105	4261	5342	4293	4289
Изделия из черных металлов, <i>т</i>	213	131	316	163	382	989	556	936	569	1668

	Экспорт товаров									
	количество					стоимость, тыс.долларов США				
	2008	2009	2010	2011	2012	2008	2009	2010	2011	2012
Со странами СНГ										
Машины, оборудование и транспортные средства										
Запасные части к двигателям внутреннего сгорания, <i>т</i>	1772	2246	1866	1618	1362	10704	11913	11159	10411	8223
Насосы, <i>шт.</i>	74	354	4	4	100	17	175	56	144	2
Вентиляторы, <i>шт.</i>	95	118	75	4	15	171	103	202	8	36
Холодильное оборудование	-	-	-	-	-	600	269	180	89	87
Теплообменники, <i>шт.</i>	-	24	2	12	3	-	830	328	278	6
Центрифуги и агрегаты для фильтрования	-	-	-	-	-	70	94	63	62	120
Устройство для подъема и перемещения груза, <i>шт.</i>	4	7	5	-	-	194	354	46	-	-
Машины прядильные, <i>шт.</i>	1	-	1	-	-	19	-	3	-	-
Запасные части для текстильного оборудования, <i>т</i>	1	4	8	-	2	36	69	98	-	43
Оборудование для обработки резины и пластмасс, <i>шт.</i>	2	-	-	2	-	105	-	-	41	-
Дробилки	-	-	-	-	-	27	94	56	26	-
Задвижки для котлов, <i>т</i>	23	25	14	218	0,0	109	338	69	2012	2
Подшипники, <i>кг</i>	63	108	-	0,2	9540	1	1	-	0,0	63
Подшипники скольжения для валов	-	-	-	-	-	16	-	34	4	1
Валы трансмиссионные, <i>т</i>	2	2	-	-	-	18	13	-	-	-
Трансформаторы тока, <i>шт.</i>	12995	17233	4685	8160	12531	108	119	54	101	138
Приборы электрические нагревательные, <i>шт.</i>	50	-	4	-	-	32	-	2	-	-
Транспортные средства специального назначения, <i>шт.</i>	9	10	12	15	6	1921	1196	1216	3030	828
Автомобили грузовые, <i>шт.</i>	8	10	-	-	-	22	15	-	-	-
Части и принадлежности к автомобилям, <i>т</i>	3	8	21	9	-	40	107	89	18	-
Полуприцеп, <i>шт.</i>	-	2	3	-	-	-	2	0,1	-	-
Другие товары										
Мебель и части мебели	-	-	-	-	-	325	355	220	46	20
Приборы и устройства, применяемые в медицине	-	-	-	-	-	-	-	72	36	38
Сборные строительные конструкции	-	-	-	-	-	42	8	20	-	-

**ВНЕШНЯЯ ТОРГОВЛЯ КОСТРОМСКОЙ ОБЛАСТИ ОСНОВНЫМИ ТОВАРАМИ.
ИМПОРТ ТОВАРОВ**

	Импорт товаров									
	количество					стоимость, тыс.долларов США				
	2008	2009	2010	2011	2012	2008	2009	2010	2011	2012
Со странами дальнего зарубежья										
Продовольственные товары и сельскохозяйственное сырье (кроме текстильного)										
Семена льна, <i>т</i>	75	80	-	-	-	231	248	-	-	-
Овощи, <i>т</i>	527	748	1294	392	199	741	887	1235	406	172
Мясо и пищевые мясные субпродукты, <i>т</i>	242	304	224	40	39	315	355	205	61	42
Фрукты и ягоды, <i>т</i>	175	175	190	287	116	269	160	211	291	121
Минеральные продукты										
Земли инфузорные, <i>т</i>	63	27	67	6	-	232	106	272	25	-
Продукция химической промышленности										
Продукты неорганической химии	-	-	-	-	-	247	1409	1322	2488	-
кислоты неорганические, <i>т</i>	-	80	67	153	0,3	-	105	64	121	4
фосфаты, <i>т</i>	40	430	466	684	450	39	863	756	1399	879
Органические химические соединения, <i>т</i>	40	40	60	68	174	297	286	361	446	660
Лаки, краски, <i>т</i>	-	4	18	18	-	-	15	79	83	-
Эфирные масла и резиноиды, парфюмерные, косметические или туалетные средства	-	-	-	-	-	390	290	-	-	-
Клеящие вещества	-	-	-	-	-	180	356	223	404	575
Инсектициды, фунгициды, гербициды, <i>т</i>	19	40	26	70	46	66	135	84	340	194
Цементы огнеупорные	-	-	-	-	-	316	182	325	500	194
Полимерные материалы, пластмассы и изделия из них	-	-	-	-	-	46055	39384	18640	4163	4453
Изделия из резины, <i>т</i>	100	57	1	1	1	220	156	37	31	40
Кожевенное сырье, пушнина и изделия из них; древесина и целлюлозно-бумажные изделия										
Листы однослойной фанеры, <i>м³</i>	-	30	433	91	-	-	116	2494	568	-
Древесностружечные плиты, <i>м³</i>	6174	-	620	-	106	2237	-	237	-	29
Древесноволокнистые плиты, <i>тыс. м²</i>	325	1	237	319	57	1647	4	1387	2003	415
Изделия деревянные, прочие, <i>т</i>	24	5	-	1	0,3	33	5	-	0,2	2
Бумага и картон, <i>т</i>	338	1203	7028	9926	8569	970	3101	18696	31834	25031
Текстиль, текстильные изделия, обувь										
Ткани хлопчатобумажные, <i>м²</i>	560	5183	41615	40119	274204	2	6	48	49	143
Волокно льняное, <i>т</i>	596	874	276	179	-	1412	1538	585	482	-
Нити синтетические и искусственные, <i>т</i>	20	0,1	-	-	-	74	0,2	-	-	-
Ткани из синтетических и искусственных нитей и волокон, <i>тыс.м²</i>	576	3129	870	797	5656	141	550	700	649	3298
Транспортерные ленты	-	-	-	-	-	5	2	-	1	-
Материалы текстильные	-	-	-	-	-	23	10	11	6	32
Трикотажная одежда	-	-	-	-	-	852	127	1678	1720	917
Текстильная одежда	-	-	-	-	-	1962	412	4587	4897	3334
Одежда и прочие изделия, бывшие в употреблении	-	-	-	-	-	75	-	-	-	-
Обувь, <i>тыс.пар</i>	11	-	2	-	-	84	-	3	-	-

Продолжение

	Импорт товаров									
	количество					стоимость, тыс.долларов США				
	2008	2009	2010	2011	2012	2008	2009	2010	2011	2012
Со странами дальнего зарубежья										
Металлы и изделия из них										
Драгоценные металлы и изделия из них	-	-	-	-	-	1577	559	1476	1320	369
Черные металлы	-	-	-	-	-	5501	2311	4843	8009	6752
ферросплавы, <i>т</i>	1792	725	1359	1527	1447	4906	1665	3238	4364	3799
прокат из нержавеющей и легированной стали, <i>т</i>	303	269	737	729	99	417	324	778	2246	177
Изделия из черных металлов, <i>т</i>	616	236	129	93	260	4674	1663	980	952	3250
Изделия из цветных металлов, <i>т</i>	37	24	27	32	39	390	419	284	318	1088
Машины, оборудование и транспортные средства										
Запасные части к двигателям внутреннего сгорания	11376	2579	3656	3477	2168	40618	11249	16527	15904	12749
Бульдозеры, экскаваторы, <i>шт.</i>	3	1	-	59	19	436	43	-	4169	1175
Насосы и компрессоры, <i>шт.</i>	8587	4315	8441	16008	13403	1186	791	1522	1761	1779
Вентиляторы, <i>шт.</i>	442	556	2675	2295	1227	682	270	183	157	293
Холодильное оборудование	-	-	-	-	-	120	96	60	16	322
Горны и печи	-	-	-	-	-	468	-	-	-	5
Сушилки	-	-	-	-	-	2384	149	846	-	748
Оборудование для упаковки и обертки, <i>шт.</i>	203	81	657	319	594	1606	197	637	2632	1020
Оборудование для фильтрации, <i>шт.</i>	1493	4	22	7	480	511	172	30	539	629
Машины и аппараты подъемные, <i>шт.</i>	140	21	22	32	205	6027	470	1124	1256	8492
Запасные части к подъемному оборудованию, <i>т</i>	492	228	145	231	282	2465	695	467	828	894
Оборудование для сельского хозяйства	-	-	-	-	-	1672	1026	3039	1002	692
Оборудование для пищевой промышленности	-	-	-	-	-	-	11	-	-	223
Оборудования для производства бумажной массы	-	-	-	-	-	7032	335	638	57	385
Полиграфическое оборудование	-	-	-	-	-	315	122	1138	559	2024
Оборудование для металлургии и литейного производства	-	-	-	-	-	775	1079	580	1707	1502
Станки для обработки металла, <i>шт.</i>	10	-	27	23	8	1593	-	183	309	2241
Станки для обработки дерева, пластмасс и аналогичных материалов	-	-	-	-	-	4185	958	1347	869	1533
Оборудование для подготовки текстильных волокон, <i>шт.</i>	2	10	1	2	-	1138	650	12	86	-
Двигатели и силовые установки и запасные части к ним	-	-	-	-	-	135	123	39	11	103
Печи и камеры промышленные, электрические, <i>шт.</i>	-	-	1	1	15	-	-	4	677	97
Машины и аппараты для электрической, лазерной сварки	-	-	-	-	-	370	168	386	402	841
Машины и механические устройства, имеющие индивидуальные функции	-	-	-	-	-	1751	534	1148	668	1286
Вычислительные машины и их блоки, <i>шт.</i>	1	-	-	403	-	3	-	-	1	13

	Импорт товаров									
	количество					стоимость, тыс.долларов США				
	2008	2009	2010	2011	2012	2008	2009	2010	2011	2012
Со странами СНГ										
Кожевенное сырье, пушнина и изделия из них; древесина и целлюлозно-бумажные изделия										
Бумага хозяйственного и гигиенического назначения, <i>т</i>	1319	1223	1078	1110	1136	1089	887	1002	1266	1237
Текстиль, текстильные изделия, обувь										
Волокно хлопковое, <i>т</i>	31636	13388	7103	1105	1861	33555	15061	11090	1602	2631
Пряжа хлопчатобумажная, <i>т</i>	-	-	-	563	275	-	-	-	1818	775
Волокно льняное, <i>т</i>	20	-	-	-	-	38	-	-	-	-
Трикотажная одежда	-	-	-	-	-	-	-	214	-	249
Текстильная одежда	-	-	-	-	-	-	-	508	965	251
Металлы и изделия из них										
Черные металлы	-	-	-	-	-	-	45	-	-	-
ферросплавы, <i>т</i>	-	-	-	-	-	-	-	-	-	-
прокат из железа или не легированной стали, <i>т</i>	-	39	-	-	-	-	45	-	-	-
Изделия из черных металлов, <i>т</i>	26	-	7	28	2	48	-	13	53	8
Машины, оборудование и транспортные средства										
Запасные части к двигателям внутреннего сгорания	-	-	-	-	-	370	356	1412	25835	25200
Двигатели и силовые установки, <i>шт.</i>	5	-	10	-	-	88	-	324	-	-
Машины и аппараты подъемные, <i>шт.</i>	4	-	12	-	-	613	-	378	-	-
Запасные части к подъемным устройствам, <i>т</i>	-	-	11	-	-	-	-	186	-	-
Бульдозеры, экскаваторы, <i>шт.</i>	-	-	-	-	-	-	-	-	-	-
Станки для обработки металла, <i>шт.</i>	-	-	1	-	-	-	-	5	-	-
Запасные части для станков по обработке металла и дерева	-	-	-	-	-	468	270	180	-	-
Машины и оборудование для сельского хозяйства	-	-	-	-	-	-	10	14	19	-
Подшипники скольжения для валов, <i>шт.</i>	63318	40504	38316	30489	16785	693	363	426	358	193
Прицепы, <i>шт.</i>	-	12	-	-	-	-	27	-	-	-
Запасные части к автомобилям	-	-	-	-	-	-	-	6	-	-
Трансформаторы, <i>шт.</i>	6	-	-	-	-	242	-	-	-	-

	Экспортировано - всего	в том числе в							
		Азербайджан	Армению	Киргизию	Республику Молдову	Таджикистан	Туркмению	Узбекистан	Украину
2011									
Нитриты, нитраты, <i>т</i>	201	-	-	5	16	-	-	75	105
Изделия из пластмасс, тыс.долл.США	179	-	-	10	2	-	0,1	-	167
Сульфаты, <i>т</i>	311	20	-	-	12	-	-	35	244
Оксиды бора, <i>т</i>	4	-	-	-	1	-	-	3	-
Бура техническая, <i>т</i>	10	-	-	-	-	-	-	-	10
Удобрения смешанные, <i>т</i>	853	-	-	116	99	-	-	139	499
Торф, <i>т</i>	8	-	-	-	-	-	-	-	8
Средства моющие, <i>т</i>	11	-	-	3	7	-	-	-	1
Составы для огнетушителей, <i>т</i>	257	-	-	-	5	-	12	-	240
Вещества связующие, используемые в литейном производстве, <i>т</i>	44	-	2	-	-	-	-	22	20
Изделия из резины, тыс.долл.США	17	-	-	-	0,4	-	-	0,0	17
Лесоматериалы необработанные, <i>м³</i>	3024	-	-	-	-	-	-	350	2674
Лесоматериалы продольно-распиленные, <i>м³</i>	1430	-	-	-	20	695	715	-	-
Древесная мука, <i>т</i>	6588	-	0,0	0,3	0,4	-	-	2	6585
Пиломатериалы, <i>т</i>	292	-	-	-	292	-	-	-	-
Древесноволокнистые плиты, тыс.м ²	2744	566	3	39	180	80	-	1609	267
Древесностружечные плиты, <i>м³</i>	14443	96	-	294	-	818	-	13235	-
Фанера, <i>м³</i>	11865	4258	-	-	1572	-	-	-	6035
Бумага и картон, <i>т</i>	154	4	7	22	5	-	35	27	54
Ткани хлопчатобумажные, тыс.м ²	5	-	-	-	5	-	-	-	-
Фильтрующие элементы, тыс.долл.США	126	1	1	6	3	-	15	8	92
Ювелирные изделия, тыс.долл.США	1704	-	-	386	1237	-	-	-	81
Черные металлы и изделия из них, тыс.долл.США	4862	-	16	-	-	-	-	103	4743
Сварочные электроды, <i>т</i>	130	-	-	-	-	15	-	115	-
Насосы, тыс.долл.США	144	-	-	-	-	-	-	144	-
Вентиляторы, <i>шт.</i>	4	-	-	-	-	-	-	-	4
Запчасти к дизельным двигателям, тыс.долл.США	10411	315	56	395	431	94	446	841	7833
Центрифуги и агрегаты для фильтрования, тыс.долл.США	62	2	1	5	8	-	0,4	2	44
Станки для обработки дерева, <i>шт.</i>	1	-	-	-	-	-	-	-	1
Дробилки, тыс.долл.США	26	-	-	-	-	-	-	-	26
Оборудование для трубопроводов, тыс.долл.США	2012	212	-	-	-	-	1800	-	-
Транспортные средства спец. назначения, <i>шт.</i>	15	5	-	-	-	-	6	-	4
Приборы и устройства, применяемые в медицине, тыс.долл.США	36	-	-	-	-	-	-	36	-
Мебель прочая и ее части, тыс.долл.США	46	-	18	2	-	-	-	26	-

Продолжение

	Экспортировано - всего	в том числе в							
		Азербайджан	Армению	Киргизию	Республику Молдову	Таджикистан	Туркмению	Узбекистан	Украину
2012									
Нитриты, нитраты, <i>т</i>	58	-	-	0,2	30	-	-	24	4
Изделия из пластмасс, <i>тыс.долл.США</i>	273	-	-	3	-	-	-	-	269
Сульфаты, <i>т</i>	428	40	-	-	-	-	-	5	383
Оксиды бора, <i>т</i>	17	-	10	1	6	-	-	-	-
Удобрения смешанные, <i>т</i>	792	-	-	57	107	-	-	32	596
Средства моющие, <i>т</i>	66	-	4	-	40	-	4	-	18
Составы для огнетушителей, <i>т</i>	297	-	-	-	5	-	12	-	280
Изделия из резины, <i>тыс.долл.США</i>	3	-	-	-	-	-	-	-	3
Лесоматериалы необработанные, <i>м³</i>	2603	-	-	-	-	-	-	-	2603
Древесная мука, <i>т</i>	5728	-	0,0	1	-	-	0,5	2	5725
Древесноволокнистые плиты, <i>тыс.м²</i>	2210	411	-	67	117	25	-	1407	183
Древесностружечные плиты, <i>м³</i>	20763	-	-	676	-	930	-	19157	-
Фанера, <i>м³</i>	14314	6495	-	-	1600	-	-	-	6219
Бумага и картон, <i>т</i>	171	1	9	20	2	2	43	10	85
Ювелирные изделия, <i>тыс.долл.США</i>	1389	-	-	267	1122	-	-	-	-
Черные металлы и изделия из них, <i>тыс.долл.США</i>	5957	5	6	98	68	-	723	161	4897
Насосы, <i>тыс.долл.США</i>	2	-	-	-	-	-	2	-	-
Вентиляторы, <i>шт.</i>	15	-	-	12	-	-	-	-	3
Запчасти к дизельным двигателям, <i>тыс.долл.США</i>	8223	344	92	376	326	240	829	951	5064
Центрифуги и агрегаты для фильтрации, <i>тыс.долл.США</i>	120	4	4	0,3	2	-	11	-	99
Транспортные средства специального назначения, <i>шт.</i>	6	2	1	-	-	-	1	-	2
Мебель прочая и ее части, <i>тыс.долл.США</i>	20	-	19	-	-	-	1	-	-

Продолжение

	Импорти- ровано - всего	в том числе из					
		Арме- нии	Кирги- зии	Рес- публи- ки Мол- дова	Таджи- кистана	Узбе- ки- стана	Укра- ины
2011							
Жиры и масла животного и растительного происхождения, <i>т</i>	573	-	-	-	-	-	573
Соль, <i>т</i>	3845	-	-	-	-	-	3845
Полимерные материалы, пластмассы и изделия из них, <i>тыс.долл.США</i>	1231	-	-	-	-	-	1231
Бумага санитарно-гигиенического назначения, <i>тыс.долл.США</i>	1266	-	-	-	-	-	1266
Тара из бумаги и картона, <i>т</i>	386	-	-	-	-	-	386
Хлопковое волокно, <i>т</i>	1105	-	1012	-	-	93	-
Хлопчатобумажная пряжа, <i>т</i>	563	-	-	-	95	468	-
Текстильная одежда, <i>тыс.долл.США</i>	965	-	-	965	-	-	-
Санитарно-технические изделия из керамики, <i>шт.</i>	14748	-	-	-	-	-	14748
Черные металлы и изделия из них, <i>тыс.долл.США</i>	53	-	-	-	-	-	53
Запасные части к двигателям внутреннего сгорания, <i>тыс.долл.США</i>	25835	-	-	-	-	-	25835
Горны и печи, <i>шт.</i>	1	-	-	-	-	-	1

**УДЕЛЬНЫЙ ВЕС ЭКСПОРТА ОТДЕЛЬНЫХ ВИДОВ ПРОДУКЦИИ И ТОВАРОВ
В ИХ ПРОИЗВОДСТВЕ В КОСТРОМСКОЙ ОБЛАСТИ**

	2008	2009	2010	2011	2012
Экспорт					
Лес круглый, тыс. м ³	64	11	25	28	44
Пиломатериалы, тыс. м ³	12	9	10	6	7
Древесноволокнистые плиты, тыс. м ²	5296	6547	4837	3090	2281
Древесностружечные плиты, тыс. м ³	43	50	68	14	21
Фанера клееная, тыс. м ³	150	154	158	193	225
Ткани льняные, тыс. м ²	4453	4179	2609	1433	105
Прядильные машины, шт.	1	-	8	3	8
Ферротитан, т	1361	653	1479	1620	840
Удельный вес экспорта в производстве продукции ¹⁾, в процентах, раз					
Лес круглый	3,2	0,7
Пиломатериалы	2,7	2,7	2,8	1,6	1,6
Древесноволокнистые плиты	11,2	13,7	9,0	5,5	4,1
Древесностружечные плиты	8,3	11,3	12,5	2,2	3,5
Фанера клееная	57,3	70,4	60,4	61,9	67,1
Ткани льняные	17,7	29,9	16,3	12,3	0,9
Прядильные машины	3,2	-	36,4	15,8	40,0
Ферротитан	54,7	в2,2р.	-	-	-

¹⁾ Превышение объема экспортных поставок над объемами производства – за счет экспорта продукции, произведенной в предыдущие годы. Расчет удельного веса произведен на основе объемов продукции в физическом выражении.

ЭКСПОРТ И ИМПОРТ УСЛУГ
(тысяч долларов США)

	2000	2005	2008	2009	2010	2011	2012
Экспорт услуг							
Всего	79	4519	1329	1650	991	1010	274
в том числе:							
в страны дальнего зарубежья	72	4473	1280	1634	955	925	201
в страны СНГ	7	46	49	16	36	85	73
Импорт услуг							
Всего	104	1290	11968	11823	13558	15934	15842
в том числе:							
из стран дальнего зарубежья	104	1114	11962	11822	13558	15934	15842
из стран СНГ	-	176	6	1	-	-	-

СТРУКТУРА ЭКСПОРТА УСЛУГ

	2000	2005	2008	2009	2010	2011	2012
Тысяч долларов США							
Все услуги	79	4519	1329	1650	991	1010	274
в том числе:							
гостиниц и ресторанов	79	207	222	85	200	212	265
по переработке давальческого сырья с последующим реэкспортом товара	-	4284	1090	1556	782	755	-
услуги по аренде полиграфические	-	-	-	-	-	33	-
услуги по аренде полиграфические	-	25	10	9	9	9	8
услуги в области здравоохранения и в социальной области	-	-	-	-	-	1	0,2
строительные	-	-	7	-	-	-	-
прочие	-	3	-	-	-	-	-
В процентах к итогу							
Все услуги	100	100	100	100	100	100	100
в том числе:							
гостиниц и ресторанов	100	4,6	16,7	5,2	20,2	21,0	96,8
по переработке давальческого сырья с последующим реэкспортом товара	-	94,8	82,0	94,3	78,9	74,8	-
услуги по аренде полиграфические	-	-	-	-	-	3,2	-
услуги по аренде полиграфические	-	0,5	0,8	0,5	0,9	0,9	3,1
услуги в области здравоохранения и в социальной области	-	-	-	-	-	0,1	0,1
строительные	-	-	0,5	-	-	-	-
прочие	-	0,1	-	-	-	-	-

ЭКСПОРТ УСЛУГ ПО ВИДАМ В СТРАНЫ ДАЛЬНЕГО ЗАРУБЕЖЬЯ
(тысяч долларов США)

	2000	2005	2008	2009	2010	2011	2012
Все услуги	72	4473	1280	1634	955	925	201
в том числе:							
гостиниц и ресторанов	72	182	173	69	164	156	192
по переработке давальческого сырья с последующим реэкспортом товара	-	4284	1090	1556	782	755	-
услуги по аренде полиграфические	-	-	-	-	-	5	-
услуги по аренде полиграфические	-	7	10	9	9	9	8
услуги в области здравоохранения и в социальной области	-	-	-	-	-	0,3	-
строительные	-	-	7	-	-	-	-

ЭКСПОРТ УСЛУГ ПО ВИДАМ В СТРАНЫ СНГ
(тысяч долларов США)

	2000	2005	2008	2009	2010	2011	2012
Все услуги	7	46	49	16	36	85	73
в том числе:							
гостиниц и ресторанов	7	25	49	16	36	56	73
услуги по аренде полиграфические	-	-	-	-	-	28	-
услуги по аренде полиграфические	-	18	-	-	-	-	-
услуги в области здравоохранения и в социальной области	-	-	-	-	-	1	0,2
прочие	-	3	-	-	-	-	-

СТРУКТУРА ИМПОРТА УСЛУГ

	2000	2005	2008	2009	2010	2011	2012
Тысяч долларов США							
Все услуги	104	1290	11968	11823	13558	15934	15842
в том числе:							
услуги по аренде	-	-	-	166	90	149	165
услуги в области права, составления счетов, бухгалтерского учета, ревизии, налогообложения, конъюнктуры рынка (маркетинг), архитектуры, инженерного дела	5	416	25	21	22	5	52
услуги полиграфические, монтаж и ремонт мебели, оборудования и аппаратуры	96	-	309	-	-	-	9
активы нефинансовые нематериальные (платежи за патенты, лицензии, «ноу-хау»)		5	11625	11633	13444	15777	15613
услуги в области образования	3	-	-	-	-	-	-
услуги по организации отдыха, культурных и спортивных мероприятий	-	1	7	2	2	3	3
коммерческие услуги, не включенные в другие категории	-	868	2	1	-	-	-
В процентах к итогу							
Все услуги	100	100	100	100	100	100	100
в том числе:							
услуги по аренде	-	-	-	1,4	0,6	1,0	1,0
услуги в области права, составления счетов, бухгалтерского учета, ревизии, налогообложения, конъюнктуры рынка (маркетинг), архитектуры, инженерного дела	4,8	32,2	0,2	0,2	0,2	0,0	0,3
услуги полиграфические, монтаж и ремонт мебели, оборудования и аппаратуры	92,3	-	2,6	-	-	-	0,1
активы нефинансовые нематериальные (платежи за патенты, лицензии, «ноу-хау»)	-	0,4	97,1	98,4	99,2	99,0	98,6
услуги в области образования	2,9	-	-	-	-	-	-
услуги по организации отдыха, культурных и спортивных мероприятий	-	0,1	0,1	0,0	0,0	0,0	0,0
коммерческие услуги, не включенные в другие категории	-	67,3	0,0	0,0	-	-	-

ИМПОРТ УСЛУГ ПО ВИДАМ ИЗ СТРАН ДАЛЬНЕГО ЗАРУБЕЖЬЯ
(тысяч долларов США)

	2000	2005	2008	2009	2010	2011	2012
Все услуги	104	1114	11962	11822	13558	15934	15842
в том числе:							
услуги по аренде	-	-	-	166	90	149	165
услуги в области права, составления счетов, бухгалтерского учета, ревизии, налогообложения, конъюнктуры рынка (маркетинг), архитектуры, инженерного дела	5	241	25	21	22	5	52
услуги полиграфические, монтаж и ремонт мебели, оборудования и аппаратуры	96	-	309	-	-	-	9
активы нефинансовые нематериальные (платежи за патенты, лицензии, «ноу-хау»)	-	5	11625	11633	13444	15777	15613
услуги в области образования	3	-	-	-	-	-	-
услуги по организации отдыха, культурных и спортивных мероприятий	-	-	2	2	2	3	3
коммерческие услуги, не включенные в другие категории	-	868	1	-	-	-	-

ИМПОРТ УСЛУГ ПО ВИДАМ ИЗ СТРАН СНГ
(тысяч долларов США)

	2000	2005	2008	2009	2010	2011	2012
Все услуги	-	176	6	1	-	-	-
в том числе:							
строительные услуги	-	-	-	-	-	-	-
услуги по финансовому посредничеству и связанные с ним вспомогательные услуги	-	-	-	-	-	-	-
услуги по аренде	-	-	-	-	-	-	-
услуги в области исследования и разработок	-	-	-	-	-	-	-
услуги в области права, составления счетов, бухгалтерского учета, ревизии, налогообложения, конъюнктуры рынка (маркетинг), архитектуры, инженерного дела	-	175	-	-	-	-	-
услуги полиграфические, монтаж и ремонт мебели, оборудования и аппаратуры	-	-	-	-	-	-	-
активы нефинансовые нематериальные (платежи за патенты, лицензии, «ноу-хау»)	-	-	-	-	-	-	-
услуги в области образования	-	-	-	-	-	-	-
услуги по организации отдыха, культурных и спортивных мероприятий	-	1	5	0,4	-	-	-
коммерческие услуги, не включенные в другие категории	-	-	1	1	-	-	-

МЕТОДОЛОГИЧЕСКИЕ ПОЯСНЕНИЯ

Внешняя торговля – торговля между странами, состоящая из вывоза (экспорта) и ввоза (импорта) товаров. Информация по внешней торговле представлена по данным Федеральной таможенной службы Российской Федерации на основе грузовых таможенных деклараций, заполняемых участниками внешнеторговой деятельности, зарегистрированными на территории Костромской области.

Экспорт – вывоз из страны товаров отечественного производства, а также реэкспорт товаров. К товарам отечественного производства относятся также товары иностранного происхождения, ввезенные в страну и подвергшиеся существенной переработке, изменяющей основные качественные или технические характеристики товаров.

Импорт – ввоз товаров в страну. В импорт товаров включаются ввезенные товары, предназначенные для потребления в народном хозяйстве страны, для реэкспорта, и товары, закупленные для отечественных организаций за границей, для потребления на месте. К реэкспортным товарам относятся товары, ввезенные в страну, а затем вывезенные за границу без переработки.

Внешнеторговый оборот – сумма экспорта и импорта товаров.

Сальдо торгового баланса – разница между экспортом и импортом. Положительное сальдо – если экспорт превышает импорт, отрицательное сальдо (ставится знак «минус») – если импорт превышает экспорт.

Коэффициент покрытия импорта экспортом – соотношение объемов экспорта и импорта.

Экспорт и импорт услуг. Услуга – полезный результат деятельности, удовлетворяющий определенные потребности, но не воплощающийся в материально-вещественной (материальной) форме. К основным видам международных услуг относятся: транспортные, туристские услуги (поездки), строительные, услуги связи, финансовые, роялти и лицензионные платежи, услуги по операционному лизингу и прочие виды услуг, не вошедшие в перечисленные.

**«КОСТРОМСКАЯ ОБЛАСТЬ»
Статистический ежегодник**

**Официальное издание
(№ 3 по Каталогу 2013)**

Ответственные за выпуск:

Отдел сводных статистических работ	Н.Л. Белякова	тел.: (4942) 49-17-05
Отдел маркетинга	Н.Ю. Долотова	тел.: (4942) 49-17-46

Подписано к печати 14.11.2013.

Формат 60x84/16.

Гарнитура «Times New Roman».

Тираж 42 экз. Заказ № 1200.

Территориальный орган Федеральной службы
государственной статистики по Костромской области (Костромастат)
156961, г. Кострома, ул. Красноармейская, 8.

Тел.: (4942) 49-17-90

Факс: (4942) 49-17-97

E-mail: p44_mail@gks.ru

<http://kostroma.gks.ru>

Отпечатано в ООО «Полиграфресурс»
Кострома, ул. Галичская, 130